

**Auxiliar para Dinamizadores da
Escola Sabatina**

PRIMÁRIOS

4º TRIMESTRE



4º Trimestre / Ano C

Departamento da Escola Sabatina e dos Ministérios da Criança

UPASD

Conteúdo

SERVIÇO: Começamos a servir no lar.

- | | |
|-------------------------|----|
| 1. Venha à Nossa Casa | 4 |
| 2. Mensageiro em Missão | 11 |
| 3. O Fugitivo Retorna | 18 |
| 4. Traga Minha Capa | 25 |

GRAÇA: Deus Cumpre Suas Promessas

- | | |
|-----------------------------------|----|
| 5. Perdão | 32 |
| 6. Mais Tempo no Relógio | 39 |
| 7. Vasos de Barro | 46 |
| 8. Neemias – o Construtor de Deus | 53 |
| 9. Futuro Revelado | 60 |

ADORAÇÃO: Adorar é partilhar nosso amor por Jesus.

- | | |
|-------------------------|----|
| 10. Ele Está Mudo! | 68 |
| 11. Como Desejo Contar! | 75 |
| 12. Estão Ouvindo? | 82 |
| 13. Espalhando Alegria | 88 |

Complementos:

- | | |
|-------------|-----|
| Ilustrações | 95 |
| Músicas | 105 |

Lição	História Bíblica	Referências	Verso Para Decorar	Mensagem	Material
SERVIÇO: Começamos a servir no lar.					
Lição 1	Priscila e Áquila ajudam Paulo	Atoa 18; AA 243-254, 269, 270	Romanos 12:13	Sirvo a Deus quando convido outros para vir à minha casa.	Ver p. 5
Lição 2	Tito visita Corinto por Paulo	2 Coríntios 2:12, 13; 8:16-24; 9:1-8; 15:26; AA 301, 323, 324	João 20:21	Sirvo a Deus quando alegremente ajudo outras pessoas.	Ver p. 12
Lição 3	Onésimo retorna a Filemom	Filemom; AA 456-460	Eféios 6:7	Posso servir a Jesus no lar.	Ver p. 19
Lição 4	Paulo escreve para Timóteo	2 Timóteo; AA 498-508	Hebreus 6:10	Quando ajudamos pessoas que servem a Deus, nós também O servimos.	Ver p. 26
GRAÇA: Deus cumpre Suas promessas.					
Lição 5	Isaías tem uma visão do templo de Deus	Isaías 6; PP 303-310	Isaías 6:7	Sou tocado pela graça de Deus quando Ele perdoa meus pecados.	Ver p. 33, 34
Lição 6	Deus cura Ezequias	Isaías 38:1-21; PR 340-348	Isaías 38:7	Eu posso depender de um Deus que cumpre Suas promessas.	Ver p. 40, 41
Lição 7	Jeremias visita um oleiro	Jeremias 18:1-6; CBV 471, 472	Isaías 64:8	Deus me toma em Suas mãos e me modela.	Ver p. 47
Lição 8	Neemias reconstrói os muros de Jerusalém	Neemias 1-4, 6; PR 628-645, 653-660	Neemias 2:8	Deus me dá graça e poder para fazer Sua vontade.	Ver p. 54
Lição 9	O Novo Testamento cumpre profecias do Antigo Testamento	Miq. 5:2; Mat. 2:1, Isa. 53; Mar. 15:22-39; Atos 1:9-11; DTN 231-242, 469, 470, 627, 628, 830, 831	Josué 23:14	Eu sei que Deus cumpre Suas promessas, pois as profecias bíblicas se cumprem.	Ver p. 61, 62
ADORAÇÃO: Adorar é partilhar nosso amor por Jesus.					
Lição 10	Zacarias é avisado que será o pai de João	Lucas 1:5-23, 57-80; DTN 97-100	Lucas 1:68	Adoro a Deus quando falo aos outros sobre Sua bondade e amor.	Ver p. 69
Lição 11	Maria conta depois da visita de Gabriel	Lucas 1:26-56; DTN 81	Lucas 1:46, 47	Adoro a Deus quando falo aos outros sobre meu amor por Ele.	Ver p. 76
Lição 12	Anjos cantam boas-novas aos pastores	Lucas 2:1-14; DTN 43-48	Lucas 2:14	Adoro a Deus quando ouço as boas-novas sobre Jesus.	Ver p. 83
Lição 13	Os pastores espalham as boas-novas	Lucas 2:15-20; DTN 47, 48	Lucas 2:17	Adoro a Deus quando alegremente falo aos outros sobre Jesus.	Ver p. 89, 90

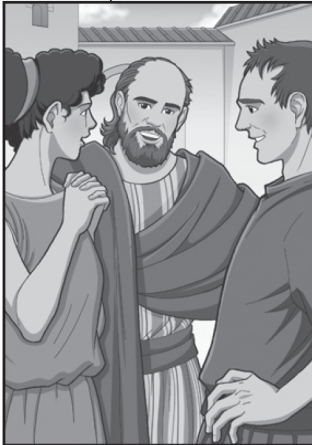

Venha à Nossa Casa

SERVIÇO

Começamos a servir no lar.

VERSO PARA DECORAR

“Compartilhem o que vocês têm com os santos em suas necessidades. Pratiquem a hospitalidade.” Romanos 12:13, NVI.

REFERÊNCIAS

Atos 18; *Atos dos Apóstolos*, p. 243-254, 269, 270.

OBJETIVOS

A criança deverá:

SABER que uma das maneiras de os cristãos servirem a Deus é convidarem outros a sua casa.

SENTIR desejo de ser hospitaleira.

RESPONDER obtendo permissão dos pais para convidar alguém para uma confraternização familiar em um futuro próximo.

MENSAGEM CENTRAL

Sirvo a Deus quando convido outros para vir à minha casa.

Resumo da Lição

Priscula e Áquila eram fabricantes de tendas. Eles partiram de Roma quando o imperador ordenou que todos os judeus fossem embora. Mudaram-se para Corinto onde abriram seu lar a Paulo e estudaram o evangelho com ele. Paulo ficou ali e trabalhou com eles fabricando tendas durante um ano e meio enquanto ensinava aos coríntios sobre Cristo. Priscila e Áquila algumas vezes viajaram para outros lugares para partilhar o evangelho enquanto fabricavam tendas. Durante o tempo em que moraram em Éfeso, eles abriram seu lar a Apolo, outra pessoa que estava ensinando sobre Jesus.

Esta lição fala sobre serviço. Abrir nosso lar a outros é serviço da mais alta espécie. Isto claramente demonstra amor e cuidado cristãos àqueles que são acolhidos – e certamente quebra barreiras ao evangelho.

Enriquecimento Para o Professor

“Hospitalidade. Gr. *philoxenia*, literalmente, ‘amor aos estrangeiros.’ [...] A hospitalidade foi primitivamente considerada uma das importantes virtudes cristãs (ver 1 Timóteo 3:2; Tito 1:8; Hebreus 13:2; 1 Pedro 4:9). Ela era necessária por causa do grande número de crentes peregrinos e perseguidos. Muitos cristãos foram expulsos de seus lares e cidades e compelidos a buscar abrigo com aqueles que tinham a mesma fé (ver Atos 8:1; 26:11.) A hospitalidade que os crentes

praticavam em relação a outros contribuía muito para unir e manter juntos os membros amplamente espalhados da primitiva igreja cristã” (*The SDA Bible Dictionary*, v. 6, p. 622).

Decoração da Sala

Fazer um mural com o título “NÓS TAMBÉM SERVIMOS.” Abaixo colocar gravuras ou ilustrações em feltro de Onésimo e Paulo; Priscila, Áquila e Paulo; Timóteo e Paulo; e Tito e Paulo. Colocar legenda em cada cena.

Se possível, armar uma tenda em algum lugar da sala para chamar a atenção para o fato de que Paulo, Áquila e Priscila eram fabricantes de tendas.

Programação			
Parte do Programa	Minutos	Atividades	Material Necessário
Boas-vindas		Recepcionar as crianças à porta	
1 Atividades Preparatórias	até 10	A. Viajando com Paulo B. Tecendo uma Esteira	cópias do mapa (ver p. 96), placas indicativas (ver p. 95), isopor, palitos de churrasco, tesouras, lápis de cor, cola, Bíblias tiras de papel colorido de 20 cm x 1 cm e de 10 cm x 1 cm, cola, amostra pronta de esteira, Bíblias
* Oração e Louvor * Esta atividade pode ser feita em qualquer momento da programação.	até 10	Confraternização Cânticos Missões Ofertas Oração	quadro de giz ou branco, giz ou marcador
2 Lição Bíblica	até 20	Vivenciando a História Verso Para Decorar Estudo da Bíblia	roupas dos tempos bíblicos, adultos para representar Priscila e Áquila modelo da dobradura de tenda (ver p. 97), tesoura, régua, papel sulfite, canetinhas coloridas Bíblias, cópias da atividade “Quem Abriu Sua Casa?”, lápis
3 Aplicação da Lição	até 15	Sintam-se em casa!	cesta com itens caseiros (flor, vela, música, sabonete, toalha, chave de casa, alimentos, etc.)

Parte do Programa	Minutos	Atividades	Material Necessário
4 Partilhando a Lição	até 15	Planos de Hospitalidade	carta aos pais com informações sobre uma refeição juntos
5 Encerramento			

BOAS-VINDAS

Saudar as crianças à porta. Perguntar como foi sua semana, se algo as deixou alegres ou as entristeceu. Iniciar a atividade preparatória escolhida.

1

ATIVIDADES PREPARATÓRIAS

Escolher uma ou mais atividades que se adaptem melhor à situação da classe.

Você Precisa

- cópias do mapa (ver p. 96)
- placas indicativas (ver p. 95)
- isopor
- palitos de churrasco
- tesouras
- lápis de cor
- cola
- Bíblias

A. Viajando com Paulo

Com antecedência, fazer cópias do mapa da viagem de Paulo e das placas indicativas para cada criança. Cortar o isopor na medida do mapa. Pedir que as crianças pintem o mapa e cole no isopor. Dar tempo para que recortem as placas indicativas e cole no palito de churrasco.

Como preparo para nossa lição bíblica de hoje faremos um passeio com uma pessoa famosa que viajou pelo mundo, chamada Paulo. Ele viajou por muitos lugares falando às pessoas sobre Jesus. Vamos parar em alguns lugares que ele visitou: Bereia, Atenas, Corinto e Éfeso. Ler para a classe a placa correspondente a cada cidade e pedir que as crianças localizem no mapa.

Enquanto as crianças “visitam” cada cidade, pedir que coloquem as placas indicativas do lado do nome da cidade em seu mapa.

Analizando

Vocês gostaram do passeio? (Sim, mais ou menos, etc.) Nossa lição de hoje é sobre a viagem missionária de Paulo a algumas das cidades que “visitamos” em nosso passeio. Na cidade de Corinto ele encontrou um amável casal que o convidou para ir à casa deles. Vamos achar e ler Romanos 12:13. Ler em voz alta. Os novos amigos de Paulo seguiram o conselho desse texto e de nossa mensagem. A mensagem de hoje é:

SIRVO A DEUS QUANDO CONVIDO OUTROS PARA VIR MINHA CASA.

Repitam comigo.

B. Tecendo uma Esteira

Distribuir o material e pedir que as crianças entrelacem as tiras passando por cima e por baixo uma da outra para fazer a esteira. Colar todas as pontas quando terminar. Ter uma esteira pronta para servir de amostra.

Analizando

Vocês acham que seria agradável dormir em uma esteira? (Sim, não.) Vocês prefeririam dormir em uma grande esteira ou em sua cama em casa? (Aceitar respostas.) Paulo viajou por toda a Ásia Menor e provavelmente muitas noites dormiu em uma esteira. Quando outras pessoas o convidaram para a casa delas deve ter sido uma grande bênção. Deus usou a hospitalidade das pessoas para abençoar Paulo. Vamos ler Romanos 12:13. Ler juntos em voz alta. A lição de hoje é sobre pessoas que obedeceram a este conselho. A mensagem de hoje é:

SIRVO A DEUS QUANDO CONVIDO OUTROS PARA VIR A MINHA CASA.

Repitam comigo.

Você Precisa

- tiras de papel colorido de 20 cm x 1 cm e de 10 cm x 1 cm
- cola
- amostra pronta de esteira
- Bíblias

*

ORAÇÃO E LOUVOR

Confraternização

Quando conveniente, contar aos alunos sobre as alegrias e tristezas relatadas no momento da chegada das crianças. Dar tempo para partilharem experiências do estudo da lição da semana e recapitularem o Verso Para Decorar. Dar calorosas boas-vindas a todas as visitas e entregar-lhes um cartãozinho, adesivo ou lembrancinha. Comemorar aniversários (orar pelos aniversariantes), eventos especiais ou conquistas dignas de menção.

Cânticos Sugestivos

“No Serviço de Jesus” (ver p. 105, CD faixa 26).

“No Serviço do Meu Rei” (ver p. 105, CD faixa 32).

Missões

Apresentar o *Informativo Mundial das Missões* ou outro relato missionário disponível. Onde as pessoas da história de hoje servem a Jesus? No lar? Na igreja? Em sua cidade?

Ofertas

Este mês o assunto de nossa Escola Sabatina será sobre serviço no lar e em todo o mundo. Ajuntem sua oferta em casa e a tragam à Escola Sabatina para servir pessoas em outras partes do mundo.

Oração

Quantos de vocês já tiveram convidados para uma refeição ou pessoas que ficaram em sua casa durante algum tempo? Vocês se lembram dos nomes dessas pessoas? (Escrever os nomes no quadro.) Vamos orar para que Deus abençoe essas pessoas que vocês convidaram a seus lares. (Ajoelhar e permitir que as crianças que mencionaram nomes, orem pelas pessoas. Pedir que alguém finalize os momentos de oração rogando a Deus para ajudar a todos da classe a ser hospitaleiros.)

Você Precisa

- quadro de giz ou branco
- giz ou marcador

LIÇÃO BÍBLICA

Vivenciando a História

Tenho o prazer de apresentar a vocês, dois visitantes especiais, Áquila e Priscila. Ele têm uma mensagem especial para vocês. Com eles a palavra.

Você Precisa

- roupas dos tempos bíblicos
- adultos para representar Priscila e Áquila

Áquila: Olá! Eu sou Áquila e esta é minha esposa Priscila. Alguém de vocês tem o mesmo nome nosso? (*Dar tempo para respostas.*)

Priscila: Ouvimos que vocês conhecem Paulo, um bom amigo nosso.

Áquila: A primeira vez que o encontramos foi justamente depois de nos mudarmos para Corinto. Ele veio partilhar Jesus com o povo dali.

Priscila: Percebi que Paulo precisava de um lugar para ficar, assim o convidamos para nossa casa.

Áquila: Como eu disse, nós tínhamos acabado de nos mudar para Corinto porque o imperador romano havia expulsado todos os judeus de Roma – e eu sou judeu. Nossa casa não era luxuosa. Mas assim mesmo convidamos Paulo para ir à nossa casa.

Priscila: Logo descobrimos que Áquila, Paulo e eu tínhamos muito mais coisas em comum do que apenas estar em Corinto. Paulo era fabricante de tendas justamente como Áquila e eu.

Áquila: Nós gostamos de convidar pessoas para irem à nossa casa. Ficamos contentes em conversar com as visitas. Ter Paulo conosco era algo muito especial. Ele nos ajudava a fazer tendas e também nos ajudava a aprender mais sobre Jesus. Vocês têm alguma pergunta a fazer?

(Dizer: Se “Priscila” e “Áquila” desejarem, poderão nos falar alguma coisa sobre seu lar e negócios.)

Priscila: Nós aprendemos muito com Paulo, mas também temos ficado muito ocupados partilhando as boas-novas sobre Jesus com outras pessoas, justamente como Paulo partilhou conosco.

Áquila: Chegou o dia de mudarmos novamente a fim de contar a outras pessoas de outros lugares sobre Jesus. Priscila, Paulo e eu viajamos para Éfeso. Paulo continuou suas viagens, mas Priscila e eu montamos nosso lar ali.

Priscila: Quando fomos à sinagoga (outro nome para igreja) dos judeus em Éfeso ouvimos um ótimo pregador chamado Apolo. Ele era um homem culto e conhecia bem as Escrituras. Ele tinha aprendido um pouquinho sobre Jesus e estava partilhando o pouquinho que sabia na sinagoga e com todos a quem encontrava.

Áquila: Convidamos Apolo para ir à nossa casa, oferecemos alimento para ele e o fizemos sentir-se bem. Partilhamos com ele o que tínhamos aprendido de Paulo sobre Jesus.

Priscila: Estamos contentes de poder partilhar Jesus com todos a quem encontramos. A única razão de fazermos tendas é ganhar dinheiro para comprar nosso alimento e suprir outras necessidades. Deus sempre nos dirige às pessoas que estão dispostas a aprender sobre Jesus.

Neste ponto dizer: Priscila e Áquila: *Estamos muito contentes com a visita de vocês a nossa Escola Sabatina hoje. Agradecemos por terem vindo.*

Como vocês podem ver, meninos e meninas, Priscila e Áquila foram bem-sucedidos em seu trabalho. Mas o melhor de tudo, é que eles são lembrados por sua hospitalidade. Eles serviam a Jesus e as pessoas a seu redor, convidando-as a irem à sua casa e lhes mostrando diariamente o amor de Deus de maneira muito real.

Analizando

Vocês gostam de convidar pessoas para irem à sua casa? (Sim, algumas vezes, etc.) Como vocês se sentem quando são convidados por alguma pessoa para irem à casa dela para um almoço ou para passar a noite? (Eu gosto; fico contente em ir, etc.) Como vocês acham que Paulo se sentiu quando Priscila e Áquila o convidaram para ficar na casa deles? (Agradecido, feliz, etc.) De que modo Áquila e Priscila serviam a Jesus? (Convidando pessoas para irem à casa deles; falando às pessoas sobre Jesus.) Vocês já convidaram alguém para visitar vocês em casa? Ou já ajudaram sua família a fazer os convidados se sentirem bem em seu lar? (Sim, algumas vezes.) Vamos dizer juntos a mensagem:

SIRVO A DEUS QUANDO CONVIDO OUTROS PARA VIR A MINHA CASA.

Verso Para Decorar

Com antecedência cortar o papel sulfite em pedaços de 28 cm x 14 cm para cada criança. Orientar as crianças na confecção da dobradura. Pedir que abram a tenda e escrevam nela o Verso Para Decorar. Ter uma tenda pronta para servir de modelo. As crianças devem fechar a tenda procurando dizer o verso de cor. Repetir quantas vezes forem necessárias até que saibam dizê-lo sem abrir a tenda.

Você Precisa

- modelo da dobradura de tenda (ver p. 97)
- tesoura
- régua
- papel sulfite
- canetinhas coloridas

Você Precisa

- Bíblias
- cópias da atividade “Quem Abriu Sua Casa?”
- lápis

Estudo da Bíblia

Com antecedência, fazer para cada criança uma cópia da atividade “Quem Abriu Sua Casa?” As crianças deverão procurar os textos e escrever quem abriu seu lar a quem. Ajudar quando for necessário. As respostas corretas estão mencionadas abaixo.

Texto

Lucas 10:38
2 Reis 4:8
Gênesis 19:1, 2
Atos 16:13-15
Atos 18:13
Atos 18:24-26

Quem abriu sua casa

Marta
mulher sunamita
Ló
Lídia
Áquila e Priscila
Áquila e Priscila

Visitantes

Jesus e Seus discípulos
Eliseu
Dois anjos
Paulo e seus companheiros
Paulo
Apolo

Analizando

Todas essas pessoas sabiam como servir a Deus abrindo seus lares aos outros. Vocês também podem fazer isso. Vocês recebem uma bênção quando partilham seu lar com outros. Por que será que recebem bênção? (Dar tempo para respostas.) Lembrem-se sempre de que:

SIRVO A DEUS QUANDO CONVIDO OUTROS PARA VIR A MINHA CASA.

Repitam comigo.

3

APLICAÇÃO DA LIÇÃO

Você Precisa

- cesta com itens caseiros (flor, vela, música, sabonete, toalha, chave de casa, alimentos, etc.)

Sintam-se em casa!

Com antecedência, preparar uma cesta com os itens que representem maneiras de fazermos as pessoas se sentirem confortáveis em nossa casa. Comentar sobre cada um deles e pedir às crianças que deem sugestões sobre como deixar seus convidados sentirem-se em casa. Relacionar suas sugestões onde todos possam ver.

Analisando

Dar tempo para respostas. *Vocês podem compartilhar alguma experiência alegre a respeito de pessoas que os visitaram? O que vocês fizeram para ajudar a cuidar das visitas? Vocês compartilharam o próprio quarto com elas? Do que vocês procurarão se lembrar quando encontrarem uma pessoa precisando de alimentos ou um lugar para ficar? Vamos responder com a mensagem de hoje:*

SIRVO A DEUS QUANDO CONVIDO OUTROS PARA VIR A MINHA CASA.

4

PARTILHANDO A LIÇÃO

Você Precisa

- carta aos pais com informações sobre uma refeição juntos

Planos de Hospitalidade

Dependendo das circunstâncias, fazer uma ou ambas das seguintes atividades:

Fazer planos para convidar os pais para uma refeição em conjunto em um dos próximos sábados. Deixar as crianças decidir o cardápio, o local, etc. As crianças servirão seus familiares na hora da refeição. Você precisará enviar uma carta aos pais para que estejam cientes dos planos e do objetivo ao promoverem essa refeição.

Analisando

Vocês gostaram da ideia de fazermos uma refeição juntos? (Gostei; vai ser divertido; não gostei, etc.)

A quem vocês irão convidar para visitá-los em casa? (Dar tempo para respostas.) O que poderão fazer para ajudar? (Ajudar no preparo do alimento; servir os convidados na hora da refeição, etc.) Vamos dizer juntos nossa mensagem de hoje:

SIRVO A DEUS QUANDO CONVIDO OUTROS PARA VIR A MINHA CASA.

5

ENCERRAMENTO

Orar para que nossos lares sejam um lugar cheio do Espírito de Deus, onde os convidados se sintam bem-vindos e recebam uma bênção.

Lembrar às crianças para estudar a lição da Escola Sabatina e fazer as atividades diárias.

Mensageiro em Missão

SERVIÇO

Começamos a servir no lar.

VERSO PARA DECORAR

“Assim como o Pai Me enviou, Eu os envio.” João 20:21, NVI.

REFERÊNCIAS

2 Coríntios 2:12, 13; 8:16-24; 9:1-8; Romanos 15:26; *Atos dos Apóstolos*, p. 301, 323, 324.

OBJETIVOS

A criança deverá:

SABER que todos os que servem a Deus alegremente ajudam outras pessoas.

SENTIR interesse por aqueles que têm necessidades físicas e espirituais.

RESPONDER com entusiasmo aos apelos para servir aos outros e também arrecadar recursos.

MENSAGEM CENTRAL

Sirvo a Deus quando alegremente ajudo outras pessoas.



Resumo da Lição

Paulo estava preocupado com a igreja de Corinto. Então, escreveu uma carta (1 Coríntios) e enviou Tito para preparar caminho para sua visita (*Atos dos Apóstolos*, p. 301). Tito e Paulo deveriam se encontrar em Trôade. Paulo ficou perplexo quando Tito não apareceu. Ele continuou sua viagem para a Macedônia e encontrou Tito ali. Paulo ficou sabendo que a missão de Tito em Corinto havia sido bem-sucedida, de maneira que o enviou de volta com outra carta (2 Coríntios).

Esta lição fala sobre serviço. Tito partilhou o interesse de Paulo pelos coríntios e levou com entusiasmo as mensagens de Paulo a eles. Deus nos pede hoje a mesma coisa – partilhar Seu interesse pelas pessoas e levar com entusiasmo Sua mensagem de amor por elas, ajudando-as em tudo quanto pudermos.

Enriquecimento Para o Professor

Tito era um amigo chegado de Paulo, viajava em sua companhia e era um de seus conversos. Paulo se refere a ele como “meu verdadeiro filho em nossa fé comum” (Tito 1:4). Tito era um genito e Paulo recusou circuncidá-lo apenas para agradar os judeus de Jerusalém. Tito provavelmente

nascera em Antioquia. Ele serviu como embaixador de Paulo quando algumas pessoas da igreja de Corinto se voltaram contra Paulo, e ele fez a reconciliação.

Tito também deveria supervisionar a coleta para os pobres de Jerusalém. A última vez que ouvimos falar sobre Tito foi um pouco antes da morte de Paulo quando este o enviou em uma missão à Damácia. (Ver *The SDA Bible Dictionary*, v. 8 de *Commentary Reference Series*, p. 1.128.)

Decoração da Sala

A mesma da lição 1.

Programação

Parte do Programa	Minutos	Atividades	Material Necessário
Boas-vindas		Recepcionar as crianças à porta	
1 Atividades Preparatórias	até 10	A. Árvore de Serviço B. Envelope e Selo	faixa com as palavras "Árvore de Serviço", papel <i>color set</i> marrom, papel <i>color set</i> verde, tesoura, canetas, Bíblias envelope e selo para cada criança, cola
* Oração e Louvor * Esta atividade pode ser feita em qualquer momento da programação.	até 10	Confraternização Cânticos Missões Ofertas Oração	quadro de giz ou branco, giz ou marcador
2 Lição Bíblica	até 20	Vivenciando a História Verso Para Decorar Estudo da Bíblia	dois fios de varal com 2,5 m de comprimento, pedaços de cartolina (7 cm x 12 cm), prendedores de roupa Bíblias, quadro de giz ou branco, giz ou marcador carta aos pais (ver atividade)
3 Aplicação da Lição	até 15	Convidado	
4 Partilhando a Lição	até 15	Coleta de Alimentos	
5 Encerramento			

BOAS-VINDAS

Saudar as crianças à porta. Perguntar como foi sua semana, se algo as deixou alegres ou as entristeceu. Iniciar a atividade preparatória escolhida.

1

ATIVIDADES PREPARATÓRIAS

Escolher uma ou mais atividades que se adaptem melhor à situação da classe.

A. *Árvore de Serviço*

Com antecedência, preparar uma faixa com as palavras “Árvore de Serviço”. No papel verde recortar várias folhas. No papel marrom, desenhar e recortar um tronco e galhos de árvore. Em um quadro de anúncio ou parede da classe montar o tronco e os galhos da árvore. Acima da árvore colocar a faixa.

À medida que as crianças chegarem, dar a cada uma delas um recorte de folha. Em um dos lados da folha, a criança escreverá seu nome; do outro lado, algo que possa fazer para servir (exemplo: pôr a mesa, dar alimento a animaizinhos de estimação, obedecer, ajudar o vizinho a limpar o quintal, ajudar o professor na igreja, etc.) As folhas devem ser colocadas nos galhos da árvore.

Nota: Esta árvore também será usada na lição 4.

Analizando

Foi fácil ou difícil vocês pensarem em algum modo de servir? (Aceitar respostas.) Como vocês se sentem ao ajudar os outros? (A princípio eu não queria ajudar, mas depois fiquei contente.) Iremos aprender mais sobre a maneira como outras pessoas serviram em nossa história de hoje. Vamos encontrar e ler João 20:21. Ler juntos em voz alta. Sendo que Jesus nos enviou para ajudar as pessoas, como devemos fazê-lo? A mensagem de hoje nos dá a resposta:

SIRVO A DEUS QUANDO ALEGREMENTE AJUDO OUTRAS PESSOAS.

Repitam comigo.

B. *Envelope e Selo*

Dar um envelope e um selo para cada criança.

Analizando

Paulo escreveu muitas cartas a seus amigos. Atualmente quando enviamos cartas colocamos um selo nelas. Algumas pessoas colecionam selos. Pedir que as crianças colem o selo no envelope.

Vocês acham que Paulo usava selos quando enviava suas cartas? (Eu não sei; sim; não.) Algumas de suas cartas eram enviadas por um mensageiro. Vamos encontrar e ler João 20:21. Ler juntos em voz alta. Talvez sejamos solicitados a levar uma mensagem especial algum dia. Se Deus pedir que façamos isso, vamos nos lembrar da mensagem de hoje:

SIRVO A DEUS QUANDO ALEGREMENTE AJUDO OUTRAS PESSOAS.

Repitam comigo.

Você Precisa

- faixa com as palavras “Árvore de Serviço”
- papel *color set* marrom
- papel *color set* verde
- tesoura
- canetas
- Bíblias

Você Precisa

- envelope e selo para cada criança
- cola

*

ORAÇÃO E LOUVOR

Confraternização

Quando conveniente, contar aos alunos sobre as alegrias e tristezas relatadas no momento da chegada das crianças. Dar tempo para partilharem experiências do estudo da lição da semana e recapitularem o Verso Para Decorar. Dar calorosas boas-vindas a todas as visitas e entregar-lhes um cartãozinho, adesivo ou lembrancinha. Comemorar aniversários (orar pelos aniversariantes), eventos especiais ou conquistas dignas de menção.

Cânticos Sugestivos

“No Serviço de Jesus” (ver p. 105, CD faixa 26).

“No Serviço do Meu Rei” (ver p. 105, CD faixa 32).

Missões

Apresentar o *Informativo Mundial das Missões* ou outro relato missionário disponível. *Vocês desejam ser missionários, e alegremente ajudar outras pessoas?*

Ofertas

Nossa lição bíblica de hoje fala sobre uma coleta para aqueles que precisavam de ajuda. Nós também vamos dar nossas ofertas para ajudar as pessoas que precisam.

Oração

Paulo se preocupava com os novos conversos. Nós também podemos fazer o mesmo. Fazer uma lista de oração com o nome das pessoas recentemente batizadas em sua igreja. Orar para que continuem firmes à fé que aceitaram.

Você Precisa

- quadro de giz ou branco
- giz ou marcador

2

LIÇÃO BÍBLICA

Você Precisa

- Bíblias

Vivenciando a História

Pedir que as crianças encenem a história enquanto é contada. Designar as crianças que serão: Paulo, Tito, marinheiros, os coríntios. Assegurar-se de contar a história bem devagar, parando algumas vezes para que as crianças façam todos os gestos.

Marinheiros com pesados fardos nos ombros atravessavam o cais em direção às docas do porto da cidade de Trôade. [Pausa.] Paulo abria caminho através da imensa multidão, perguntando de onde tinha vindo o navio. [Pausa.]

Talvez ele tenha parado um dos marinheiros e perguntado:

– Você veio da Macedônia? [Pausa.]

Quando ele descobriu que o navio que acabara de chegar viera da Macedônia, ele examinou cada rosto à procura de seu amigo, Tito.

Tito era o tipo de pessoa que não possuía inimigos. Ele possuía o dom de atrair as pessoas a si. Paulo tinha escrito uma carta aos crentes de Corinto falando sobre a maneira de mudar o

procedimento deles. [Pausa.] Os membros da igreja dali eram cristãos novatos. Anteriormente nunca haviam adorado a Deus. Muitos deles tinham sido criminosos e adoradores de ídolos. Paulo lhes havia dito que eles não podiam retornar a seus velhos hábitos e ao mesmo tempo testemunhar para Deus.

Por isso Paulo lhes enviou uma carta. Ele, porém, não tinha ideia de como os coríntios reagiriam. Paulo estava preocupado, pois poderia tê-los ofendido. Ele os amava muito! Desejava visitá-los, se eles permitissem. Enviara Tito a Corinto para ver se seu relacionamento com os coríntios estava rompido. Conseguiria Tito ajudá-los a ver que a crítica de Paulo estava baseada em amor e interesse por eles? Tito, porém, não estava no navio que viera da Macedônia.

Profundamente preocupado, Paulo resolveu ir até a Macedônia à procura de Tito. Ele precisava saber qual tinha sido a reação dos coríntios a sua carta.

Em Macedônia, Paulo encontrou Tito e perguntou acerca de seus amigos coríntios. [Pausa.] Estariam dispostos a vê-lo novamente? Ou sua amizade estava arruinada para sempre?

– Eles desejam vê-lo outra vez! – disse Tito com alegria. – Nossos novos amigos cristãos estão sensibilizados por você estar preocupado com eles. Definitivamente, eles desejam vê-lo de novo.

Finalmente aliviado, Paulo fez planos para visitar Corinto. Ele escreveu uma carta pessoal a seus amigos dali. [Pausa.] Tito levaria a carta para eles. Você pode ler essa carta na Bíblia. Ela é chamada de “2 Coríntios”. Nela, Paulo falou aos coríntios que estava feliz por eles ainda serem seus amigos. Fala-lhes de seu amor e interesse pela igreja deles. Ele os encorajou a dar alegremente uma generosa contribuição para uma oferta que muitas igrejas estavam recolhendo para os pobres de Jerusalém. Paulo escreveu que esperava que a igreja mostrasse amor a Tito e àqueles que viajavam com ele.

Tito de boa vontade auxiliava não apenas Paulo, mas também as pessoas nas igrejas. Talvez você tenha o mesmo dom de se relacionar bem com as pessoas, a exemplo de Tito. Na realidade, ele e Paulo na realidade se preocupavam com aqueles que se uniram à igreja de Jesus. Por isso, Paulo escreveu cartas e os visitou para ajudá-los a permanecer fiéis a Jesus. Assim, Paulo e Tito viajavam para partilhar as boas-novas do amor de Jesus e ajudar a satisfazer as necessidades dos novos cristãos.

Analizando

Vocês gostariam de ter sido companheiro de viagem de Paulo? Vocês acham que teriam ficado cansados de ir a tantos lugares diferentes? Por quê? (Aceitar respostas.) Por que Tito foi um bom ajudante de Paulo e da igreja? Para ajudar vocês a responderem a essa pergunta, vamos ler 2 Coríntios 8:17. (Tito tinha entusiasmo e iniciativa própria.) O exemplo de Tito é um bom lembrete de que:

SIRVO A DEUS QUANDO ALEGREMENTE AJUDO OUTRAS PESSOAS.

Repitam comigo.

Você Precisa

- dois fios de varal com 2,5 m de comprimento

Verso Para Decorar

Esticar os fios na sala de modo a formar dois varais de roupa. Escrever as palavras do Verso Para Decorar e a referência bíblica nos cartões – uma palavra em cada cartão. Fazer dois jogos, misturando os cartões de cada jogo.

Pedir que as crianças repitam várias vezes o Verso Para Decorar [“Assim como o Pai Me enviou, Eu os envio.” João 20:21, NVI.]

Você Precisa

- pedaços de cartolina (7 cm x 12 cm)
- prendedores de roupa

Dividir a classe em dois grupos. Cada grupo ficará de frente para um dos varais – mais de meio metro de distância. Colocar um jogo de cartões em frente de cada grupo e prendedores para prender cada cartão do verso. Quando for dada a permissão para começar, a primeira criança de cada fila pega o primeiro cartão da pilha e o prende no varal. A próxima criança de cada fila tira o cartão seguinte e o prende na ordem certa em relação à primeira palavra. A atividade continua até o verso inteiro ser completado na ordem correta no varal de cada fila.

Você Precisa

- Bíblias
- quadro de giz ou branco
- giz ou marcador

Estudo da Bíblia

Com antecedência, escrever no quadro alguns textos bíblicos sobre consideração e ajuda.

2 Reis 4:32-37; Atos 11:22-30; Romanos 1:6-9; 1 Timóteo 5:4; João 11:32-44;
Atos 20:21-38; 1 Coríntios 9:19-23.

Fazer o seguinte exercício de “Armas ao Ar”: Duplas de bons leitores com os que não sabem ler bem. As crianças terão suas Bíblias fechadas e ao você dizer “Armas ao Ar”, elas rapidamente procurarão o texto ou textos e os lerão. Depois de cada texto ser lido, as crianças deverão falar o que o texto diz sobre consideração e ajuda a outros (ver analisando). Pessoas adultas poderão ajudar quando necessário.

Analisando

Vocês gostaram do exercício “Armas ao Ar”? (Não, sim.) Vamos recapitular as coisas que lemos sobre consideração e ajuda. (Deus ajuda os feridos e aflitos; Jesus é nosso exemplo; Barnabé ajudou ao animar; ajudar faz com que outros ajudem; devemos deixar que outros saibam que nós ajudamos; podemos ajudar enquanto testemunhamos; devemos ajudar uns aos outros.) Vamos novamente dizer juntos nossa mensagem:

SIRVO A DEUS QUANDO ALEGREMENTE AJUDO OUTRAS PESSOAS.

3

APLICAÇÃO DA LIÇÃO

Convidado

Providenciar com antecedência a pessoa responsável pela ADRA em sua igreja para que fale às crianças sobre seu trabalho e como pode ajudar as pessoas que não pertencem à igreja. Se a Recolta (Apelo Anual da ADRA) é feita em sua região, pedir que o coordenador explique sobre a coleta de fundos e como é usada.

Analisando

Que acontece se [nome do convidado] não fizer seu trabalho? (Outras pessoas de fora da igreja não poderão ser alcançadas.) Como vocês podem trabalhar com sua igreja para ajudar outros? (Com minha igreja eu posso coletar alimento e fundos para os necessitados; dar ofertas; distribuir folhetos sobre programas comunitários; orar pelos vizinhos, etc.) Como vocês farão para ajudar? (Aceitar respostas.) Que diz nossa mensagem de hoje?

SIRVO A DEUS QUANDO ALEGREMENTE AJUDO OUTRAS PESSOAS.

PARTILHANDO A LIÇÃO

Coleta de Alimentos

Com antecedência, fazer planos para ir com sua classe arrecadar alimentos não perecíveis a fim de preparar cestas de alimento para os necessitados. Enviar uma carta aos pais informando a data, explicando os planos de coleta e pedindo voluntários para ajudar a dirigir os carros e a supervisionar. Pedir que as crianças tragam alimentos de casa e, se possível, ajudem a preparar e distribuir as cestas.

(Se o evento acima não for viável a sua Escola Sabatina, fazer um plano alternativo de serviço ou encorajar as crianças a ajudar alguém necessitado durante a semana.)

Analisando

Dar tempo para respostas. *Como é que estamos planejando imitar parte de nossa lição bíblica? O que vocês acham de nossos planos de coletar alimentos para os necessitados? Vocês estão animados? A quem vocês também estão servindo quando ajudam os necessitados? Vamos ler Mateus 25:31-40. (Ao Rei Jesus.) Agora vamos dizer juntos novamente nossa mensagem:*

SIRVO A DEUS QUANDO ALEGREMENTE AJUDO OUTRAS PESSOAS.

ENCERRAMENTO

Orar pelo sucesso da coleta de alimentos e por aqueles que os receberão.

Lembrar às crianças de estudar a Lição da Escola Sabatina cada dia e fazer as atividades diárias.

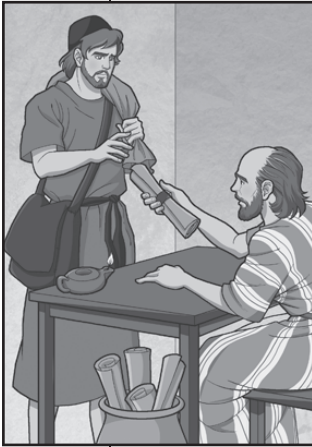

O Fugitivo Retorna

SERVIÇO

Começamos a servir no lar.

VERSO PARA DECORAR

“Sirvam [...] de boa vontade, como servindo ao Senhor, e não aos homens.” Efésios 6:7, NVI.

REFERÊNCIAS

Filemom; *Atos dos Apóstolos*, p. 456-460.

OBJETIVOS

A criança deverá

SABER que o serviço cristão começa no lar.

SENTIR o desejo de ajudar no lar.

RESPONDER procurando maneiras de servir outros no lar.

MENSAGEM CENTRAL

Posso servir a Jesus no lar.

Resumo da Lição

Onésimo, um escravo pagão, roubou a seu senhor Filemom, um cristão de Colossos, e fugiu para Roma. Ele conheceu Paulo, que partilhou com ele o evangelho. Onésimo ouviu, confessou seus pecados e se tornou cristão. Paulo viu que ele possuía dons especiais de Deus. Ele o convenceu a voltar para a casa de seu senhor, pedir perdão e fazer planos para um futuro de serviço. Em uma carta a Filemom, Paulo contou sobre a conversão de Onésimo, ofereceu-se para pagar qualquer dívida que Onésimo tivesse para com seu senhor. Com bondade e tato, Paulo rogou que Filemom perdoasse o escravo e o recebesse de volta a seu serviço como um irmão em Cristo.

Esta lição fala sobre serviço. Onésimo, outrora escravo, se tornou servo de Deus e de Paulo, Seu servo. Justamente como Paulo encorajou Onésimo a aceitar seu antigo escravo como irmão em Cristo, também Deus nos pede atualmente para servir e aceitar uns aos outros em nosso lar e família.

Enriquecimento Para o Professor

“O Novo Testamento não ataca diretamente a instituição da escravidão, mas delineia princípios que eventualmente se provariam fatais a esta instituição. Em vista da estrutura social do Império Romano o procedimento de Paulo dificilmente poderia ser aperfeiçoado. Ele proclamou os princípios da liberdade cristã em toda a parte e orientou homens a conhecer a crueldade

da escravidão. Portanto, ele defendeu o plano de Deus para solucionar o problema do escravo através de vagaroso processo de crescimento e esclarecimento, em vez de atacá-lo diretamente.”
 – *The SDA Bible Dictionary*, v. 7, p. 384.

Decoração da Sala

A mesma da lição 1.

Programação			
Parte do Programa	Minutos	Atividades	Material Necessário
Boas-vindas		Recepcionar as crianças à porta	
1 Atividades Preparatórias	até 10	A. Posso Indicar seu Lugar? B. Trabalho em Equipe	cartaz com as palavras “Por favor, espere para assentar-se.”, Bíblias quadro de giz ou branco, giz ou marcador, camisa de botão, tamanho grande, luvas, copo com água, sapatos com cordões, Bíblias
* Oração e Louvor	até 10	Confraternização Cânticos Missões Ofertas Oração	
* Esta atividade pode ser feita em qualquer momento da programação			
2 Lição Bíblica	até 20	Vivenciando a História Verso Para Decorar Estudo da Bíblia	toalha pequena para cada criança guardanapos de papel, cordão ou fita, bandeja, caneta Bíblias, papel, lápis
3 Aplicação da Lição	até 15	Servindo no Lar	pequenos pedaços de papel, caneta, envelope
4 Partilhando a Lição	até 15	Planos nos Balões	balões vazios, canetas, pequenos pedaços de papel
5 Encerramento			

BOAS-VINDAS

Saudar as crianças à porta. Perguntar como foi sua semana, se algo as deixou alegres ou as entristeceu. Iniciar a atividade preparatória escolhida.

ATIVIDADES PREPARATÓRIAS

Escolher uma ou mais atividades que se adaptem melhor à situação da classe.

Você Precisa

- cartaz com as palavras “Por favor, espere para assentar-se.”
- Bíblias

A. Posso Indicar seu Lugar?

Com antecedência, colocar na porta da sala da Escola Sabatina um cartaz dizendo: “Por favor, espere para assentar-se.” A porta deve ficar entreaberta a fim de que o cartaz fique bem visível. cumprimentar cada criança dizendo: “Bem-vindo à Escola Sabatina. Posso mostrar-lhe seu lugar?” Uma pessoa adulta encaminhará cada criança a seu lugar.

Analisando

Depois que cada criança estiver em seu lugar, perguntar: *Vocês gostaram de nosso serviço de ajuda? A Escola Sabatina de hoje é sobre serviço – e nossa história bíblica fala de um escravo fugitivo que voltou para casa para servir depois que se tornou um seguidor de Jesus. Vamos encontrar e ler Efésios 6:7. Ler em voz alta. Este verso também nos pede para servir. Nossa mensagem de hoje é:*

POSSO SERVIR A JESUS NO LAR.

Repitam comigo.

Você Precisa

- quadro de giz ou branco
- giz ou marcador
- camisa de botão, tamanho grande
- luvas
- copo com água
- sapatos com cordões
- Bíblias

B. Trabalho em Equipe

Com antecedência, escrever no quadro a lista das atividades abaixo:

- colocar a camisa de trás para frente e abotoá-la.
- coçar a cabeça sem usar as mãos.
- sentar-se sobre as mãos e pegar um copo de água.
- colocar as luvas e amarrar os sapatos.

Dividir a classe em grupos de quatro crianças. Cada criança deverá fazer uma das atividades. Quando necessário a criança poderá ajudar ou receber ajuda de outra. Elas devem checar cada atividade à medida que forem sendo feitas.

Analisando

Como vocês se sentiram quando necessitaram da ajuda de alguém? (Frustrado a princípio, mas contente quando alguém me ajudou.) Vocês gostaram de ajudar alguém? (Sim.) Por que às vezes é difícil pedir ajuda? (Esperar por respostas.) Vocês ficaram amedrontados, inseguros, orgulhosos? Há uma porção de coisas que podemos fazer para ajudar os outros. Quando servimos outros, nós servimos a Jesus. Vamos encontrar e ler Efésios 6:7. Ler em voz alta. Um bom lugar para começar é no lar. Esta é a mensagem de hoje:

POSSO SERVIR A JESUS NO LAR.

Repitam comigo.

ORAÇÃO E LOUVOR

Confraternização

Quando conveniente, contar aos alunos sobre as alegrias e tristezas relatadas no momento da chegada das crianças. Dar tempo para partilharem experiências do estudo da lição da semana e recapitularem o Verso Para Decorar. Dar calorosas boas-vindas a todas as visitas e entregar-lhes um cartãozinho, adesivo ou lembrancinha. Comemorar aniversários (orar pelos aniversariantes), eventos especiais ou conquistas dignas de menção.

Cânticos Sugestivos

“No Serviço de Jesus” (ver p. 105, CD faixa 26).

“No Serviço do Meu Rei” (ver p. 105, CD faixa 32).

Missões

Apresentar o *Informativo Mundial das Missões* ou outro relato missionário disponível.

Onde as pessoas da história de hoje serviram a Jesus? No lar? Na igreja? Em sua cidade?

Ofertas

Nossa oferta de hoje ajudará pessoas diferentes de nós, mas também precisam ter o necessário para fazero trabalho de DEUS naquela parte mundo a fim de que muitas pessoas possam conhecer a Jesus.

Oração

Pedir que as crianças façam um círculo e cantem “Jesus nos Manda Brilhar”, (ver p. 106, CD faixa 10). Convidar cada uma delas a orar silenciosamente para que Deus as ajude a servir onde estiverem, mas de maneira particular no lar.

LIÇÃO BÍBLICA

Vivenciando a Lição

Dar a cada criança uma toalha pequena para ser colocada no braço.

Palavras:

Onésimo

Filemom

Paulo

Ações:

levantar com a toalha sobre o braço e se curvar

levantar e se curvar

levantar e fazer como se estivesse escrevendo

Você Precisa

- toalha pequena para cada criança

Paulo [*levantar e fazer como se estivesse escrevendo*] estava muito ocupado quando um jovem com uma mochila às costas se aproximou dele. O jovem estava com roupa de viagem. **Paulo** [*levantar e fazer como se estivesse escrevendo*] sorriu enquanto assinou a carta que estava escrevendo. Ele a enrolou e a entregou ao jovem.

– Aqui está, **Onésimo** [*levantar com a toalha sobre o braço e se curvar*] – disse ele. – Aqui está a carta que escrevi. Ela está endereçada a **Filemom**, [*levantar e se curvar*] seu senhor.

* Esta atividade pode ser feita em qualquer momento da programação.

Entregue a carta a ele assim que chegar em casa. – **Paulo** [*levantar e fazer como se estivesse escrevendo*] para e coloca a mão nos ombros do jovem.

– Eu disse a ele que você é como um filho para mim. Eu sei que no passado você não lhe foi tão útil como tem sido a mim nesses últimos meses. Mas agora você aceitou a Jesus, e O ama. Sei que você servirá a **Filemom** [*levantar e se curvar*] tão bem quanto tem servido a mim.

O jovem sorriu timidamente.

– Sabemos que **Filemom** [*levantar e se curvar*] está muito zangado por você ter fugido – continuou **Paulo** [*levantar e fazer como se estivesse escrevendo*]. – Mas eu disse a ele que você me tem ajudado tanto quanto ele teria feito por mim se estivesse aqui. Espero que ele considere isso. Eu também lhe disse que, embora ainda seja um escravo, você também é seu irmão em Cristo; você se tornou cristão.

Onésimo [*levantar com a toalha sobre o braço e se curvar*] colocou o braço sobre o ombro de **Paulo** [*levantar e fazer como se estivesse escrevendo*]. Depois, afastando-se um pouco, colocou a carta na mochila. Enquanto a cabeça estava inclinada, enxugou uma lágrima dos olhos. Esperava que ninguém tivesse percebido.

– Mais uma coisa – **Paulo** [*levantar e fazer como se estivesse escrevendo*] continuou, enquanto os dois caminhavam em direção à porta. – Eu pagarei tudo que você deve a **Filemom** [*levantar e se curvar*], seu senhor. Ele realmente me deve a vida, pois fui eu que lhe falei a respeito de Jesus. – **Paulo** [*levantar e fazer como se estivesse escrevendo*] sorriu ao parar à saída da porta.

– Eu nunca poderei agradecer-lhe o suficiente! – exclamou **Onésimo** [*levantar com a toalha sobre o braço e se curvar*]. Ele lançou a mochila às costas, parando por um momento.

– Apenas volte para casa e sirva a **Filemom** [*levantar e se curvar*] tão bem quanto você me serviu. Isso é o que os cristãos devem fazer, filho. Os cristãos servem uns aos outros exatamente onde estão. Agora que você também é cristão, sei que vocês dois vão se entender melhor – disse **Paulo** [*levantar e fazer como se estivesse escrevendo*], dando um tapinha no ombro de **Onésimo** [*levantar com a toalha sobre o braço e se curvar*], enquanto ele se voltava para partir.

– Se pudesse, eu conservaria você aqui para me ajudar. Mas você precisa voltar para casa e estar disposto a servir **Filemom** [*levantar e se curvar*] primeiro. Quem sabe um dia ele deixe você voltar para me ajudar.

Paulo [*levantar e fazer como se estivesse escrevendo*] acenou para **Onésimo** [*levantar com a toalha sobre o braço e se curvar*] enquanto ele se voltava rumo à estrada.

– Pedi a **Filemom** [*levantar e se curvar*] que prepare um quarto para mim – **Paulo** [*levantar e fazer como se estivesse escrevendo*] acrescentou. – Estou certo de que Deus atenderá às orações dele, e logo poderei me encontrar com vocês dois.

Onésimo [*levantar com a toalha sobre o braço e se curvar*] acenou pela última vez; então não olhou mais para trás. Ele estava com um pouquinho de medo de voltar para seu senhor, pois ele havia fugido. Mas agora era cristão, e seu coração estava repleto de amor a Deus. Estava pronto para começar a servir de novo a **Filemom** [*levantar e se curvar*] como devia. Acima de tudo, **Paulo** [*levantar e fazer como se estivesse escrevendo*] lhe ensinara que ser prestativo no lar era uma parte importante do serviço cristão.

Analizando

Se vocês fossem Onésimo, como acham que se sentiriam sobre voltar para seu senhor depois de ter fugido? (Com medo, mas alegre de estar fazendo a coisa certa.) Por que Paulo rogou a Onésimo que servisse primeiro no lar? (Porque era o que Deus queria que ele fizesse.) Em primeiro lugar onde aprendemos a servir a Jesus? (No lar.) Vamos recordar nossa mensagem:

Verso Para Decorar

Com antecedência, escrever o Verso Para Decorar nos guardanapos de papel, fazer um rolinho e prendê-lo com o cordão ou fita: “Sirvam [...] de boa vontade, como servindo ao Senhor, e não aos homens.” Efésios 6:7, NVI. Colocar os guardanapos na bandeja. Servir a cada criança e dizer: “Posso servir você?” A criança pega um guardanapo, abre-o e repete o Verso Para Decorar. Permitir que as crianças digam o verso diversas vezes até saberem de cor.

Você Precisa

- Bíblias
- papel
- lápis

Estudo da Bíblia

A carta de Paulo a Filemom é encontrada no pequeno livro de Filemom. Vamos fazer de conta que somos Paulo e vamos escrever uma carta. Designar diferentes versos para cada criança escrever, até que todos os versos sejam distribuídos. Quem ficar com o verso 25 pode assinar o nome de Paulo no fim dele. Quando todas as crianças tiverem completado sua tarefa, pedir que elas leiam seus versos em ordem até a carta inteira ser lida. Adaptar de acordo com a habilidade de escrever e ler das crianças.

Analizando

Vocês gostam de escrever cartas? (Sim, não.) Vocês acham que Filemom gostou de receber a carta de Paulo? (Aceitar respostas.) A Bíblia não nos diz qual foi a reação de Filemom, mas Onésimo definitivamente fez o que era correto ao voltar para casa para servir. Jesus quer que nós sirvamos no lar. Qual é a mensagem de hoje? Vamos dizê-la:

POSSO SERVIR A JESUS NO LAR.

3

APLICAÇÃO DA LIÇÃO

Servindo no Lar

Com antecedência escrever nos papéis os membros da família (pai, mãe, filho, filha, avô, avó, etc.). Dobrar e colocar no envelope. Pedir que cada criança tire um papel e fale sobre o que aquele membro da família pode fazer para servir no lar.

Analizando

É bom ter uma família? (Sim, não.) Como vocês se sentem ao serem servidos pela sua família? (Felizes, amados.) O que vocês podem fazer para servir no lar? (Ajudar nas tarefas, obedecer, ser cortês, etc.) A lição de hoje é sobre servir a Jesus no lar. Por que Paulo enviou Onésimo de volta ao lar para servir novamente a seu senhor? (Porque é importante servir no lar. O serviço para Jesus deve começar ali.) Vamos novamente repetir a mensagem de hoje:

POSSO SERVIR A JESUS NO LAR.

Repitam comigo.

Você Precisa

- guardanapos de papel
- cordão ou fita
- bandeja
- caneta

Você Precisa

- pequenos pedaços de papel
- caneta
- envelope

PARTILHANDO A LIÇÃO

Você Precisa

- balões vazios
- canetas
- pequenos pedaços de papel

Planos nos Balões

Dar a cada criança um balão e um pedaço de papel. Pedir que escreva no balão o nome de um membro da família que ela planeja servir. No papel escrever o que ela pode fazer para servir aquela pessoa (arrumar a mesa, arrumar a cama, guardar os brinquedos, obedecer ao ser chamado, alimentar o animal de estimação, etc.). Colocar o papel dentro do balão, e encher. Incentivar cada criança a dar o seu balão ao membro da família com a promessa de como e quando vai servi-los.

Analisando

Balões lembram festa, alegria. Vocês acabaram de preparar os balões para dar a um membro de sua família. Esse gesto é como dizer que vocês querem servir com alegria. Vocês querem fazer isso? (Dar às crianças oportunidade para reagir.) Quem deseja servir no lar alegremente? (Convidar as crianças a levantar a mão.) Agora vamos dizer nossa mensagem mais uma vez:

POSSO SERVIR A JESUS NO LAR.

ENCERRAMENTO

Terminar com oração, pedindo a Deus que ajude as crianças a executarem alegremente seus planos de servir no lar durante a semana.

Lembrar às crianças de estudar sua Lição da Escola Sabatina cada dia e fazer os exercícios diários.

Traga Minha Capa

SERVIÇO

Começamos a servir no lar.

VERSO PARA DECORAR

“Deus [...] não Se esquecerá do trabalho de vocês e do amor que demonstraram por Ele, pois ajudaram os santos e continuam a ajudá-los.” Hebreus 6:10, NVI.

REFERÊNCIAS

2 Timóteo; *Atos dos Apóstolos*, p. 498-508.

OBJETIVOS

A criança deverá

SABER que Deus deseja que ajudemos aqueles que O servem.

SENTIR-SE ansiosa de ajudar pessoas que servem a Deus.

RESPONDER procurando maneiras de ajudar e animar seu pastor e outras pessoas que servem a Deus.

MENSAGEM CENTRAL

Quando ajudamos pessoas que servem a Deus, nós também O servimos.



Resumo da Lição

Paulo se encontrava em uma prisão romana. Muitos dos crentes o haviam abandonado. Timóteo, porém, continuava fielmente a servir e cuidar da igreja de Éfeso. Paulo esperava vê-lo e mandou buscá-lo em Éfeso. Temendo morrer antes que ele chegasse, Paulo escreveu a segunda carta a Timóteo. Ele agradeceu-lhe seu apoio e lhe deu conselhos. Pediu que Timóteo desse recomendações a seus amigos, e quando fosse visitá-lo na prisão, levasse para ele algumas coisas de que precisava.

Esta lição fala sobre serviço. Em sua carta a Timóteo, Paulo menciona pessoas que o ajudaram ao longo de seu ministério, tanto particularmente como no ensino do evangelho. Nem todos nos sentimos qualificados a ensinar e pregar, mas podemos ajudar aqueles que o fazem. Uma palavra bondosa, um sorriso, um presente simples, conseguir coisas (ver 2 Timóteo 4:13), levarão alegria e ânimo àqueles cuja vida é devotada às muitas responsabilidades que envolvem o serviço de Deus.

Enriquecimento Para o Professor

Não fica claro em que prisão Paulo foi colocado em seu segundo e último aprisionamento. Durante seu primeiro aprisionamento em Roma, Paulo recebeu muitos favores. Desta vez ele foi tratado como criminoso comum e foi acorrentado. Quase todos o abandonaram, e ele se sentia

muito solitário e isolado. Os primeiros autores cristãos são unânimes em declarar que Paulo morreu na época de Nero, e a tradição diz que ele foi decapitado em algum lugar ao longo da Via Óstia. Ele morreu entre os anos 66 e 68 dC. (Ver *The SDA Bible Dictionary*, v. 8, do *Commentary Reference Series*, p. 856, 857).

“Como prisioneiro em masmorra úmida e fria, Paulo pediu que Timóteo lhe levasse um casaco. Mais do que o casaco, ele queria seus pergaminhos. Estes incluíam partes do Antigo Testamento, os Evangelhos, cópias de suas próprias cartas, ou outros documentos importantes” (*Life Application Bible Notes and Bibles Helps* [Wheaton, IL, Tyndale House, 1991]), p. 2.135.

Decoração da Sala

A mesma da lição 1.

Programação

Parte do Programa	Minutos	Atividades	Material Necessário
Boas-vindas		Recepcionar as crianças à porta	
1 Atividades Preparatórias	até 10	A. Uma Carta Especial B. Árvore de Serviço	cartas, caixinha de correio, Bíblias ver atividade
* Oração e Louvor	até 10	Confraternização Cânticos Missões Ofertas Oração	quadro de giz ou branco, giz ou marcador
2 Lição Bíblica	até 20	Vivenciando a História Verso Para Decorar Estudo da Bíblia	corrente, painel de prisão, papel branco, caneta, foto do seu pastor (se possível) canetas, papéis, envelopes, cartaz com a cópia da carta Bíblias, quadro de giz ou branco, giz ou marcador
3 Aplicação da Lição	até 15	Recebendo de Volta	jarra com água, copinhos
4 Partilhando a Lição	até 15	Obrigado, Pastor!	cartolina, papel <i>color set</i> colorido, tesoura, canetinhas coloridas, cola
5 Encerramento			

BOAS-VINDAS

Saudar as crianças à porta. Perguntar como foi sua semana, se algo as deixou alegres ou as entristeceu. Iniciar a atividade preparatória escolhida.

1

ATIVIDADES PREPARATÓRIAS

Escolher uma ou mais atividades que se adaptem melhor à situação da classe.

A. Uma Carta Especial

Com antecedência, preparar uma carta para cada criança dizendo: “[Nome], eu aprecio você porque...”. Enquanto você prepara esta atividade, ore pela criança mencionada, que Deus lhe traga à mente alguma coisa que ela mais necessita ouvir de você. Fazer algumas cartas genéricas para visitantes, escrevendo: “Eu aprecio sua vinda à nossa Escola Sabatina. Agora temos um novo amiguinho.” Colocar as cartas em uma caixinha de correio. À medida que as crianças forem chegando, orientá-las a ir à caixinha de correio para descobrir seu envelope selado.

Você Precisa

- cartas para cada criança
- caixinha de correio
- Bíblias

Analizando

Depois de cada criança abrir e ler sua carta, perguntar: *É bom receber uma carta?* (Sim; quase sempre, etc.) *De quem vocês mais gostam de receber carta?* (Aceitar respostas.) *Em nossa história de hoje alguém envia uma carta a uma pessoa a quem havia ajudado. Vamos encontrar e ler nosso Verso Para Decorar em Hebreus 6:10. Este verso nos diz que devemos também ser ajudantes.*

QUANDO AJUDAMOS PESSOAS QUE SERVEM A DEUS, NÓS TAMBÉM O SERVIMOS.

Você Precisa

- “Árvore de Serviço” da lição 2 (tronco e galhos desenhados em papel marrom)
- recortes de frutas em uma cesta
- furador
- cliques para papel
- faixa
- caneta
- Bíblias

B. Árvore de Serviço

Pedir que as crianças peguem um recorte de fruta e escrevam nela o nome de um membro da igreja e como a pessoa serve na igreja. Ideias: pianista, secretária, pastor, professores, diáconos, anciãos, cantores, recepcionistas, etc. Fazer um furo na parte de cima da fruta, inserir o gancho do clipe de papel e pendurá-la em um dos galhos da árvore. Acrescentar uma faixa com as palavras: “Agradecemos a você por servir cada semana.” Se possível, depois da Escola Sabatina expor a “árvore” com sua faixa à entrada da igreja.

Analizando

Vocês gostariam que alguém fizesse uma grande árvore de agradecimento a vocês? (Ficaria agradecido; me sentiria amado, etc.) *De que outras maneiras podemos mostrar nossa apreciação por aqueles que nos servem na igreja de Deus?* (Enviando notas de agradecimento a essas pessoas; ajudando-as.) *Como podemos ajudá-las?* (Convidá-las para um almoço; fazer alegremente o que pedem que façamos, etc.) *Vamos encontrar e ler nosso Verso Para Decorar em Hebreus 6:10. Nossa mensagem de hoje é:*

QUANDO AJUDAMOS PESSOAS QUE SERVEM A DEUS, NÓS TAMBÉM O SERVIMOS.

*

ORAÇÃO E LOUVOR

Confraternização

Quando conveniente, contar aos alunos sobre as alegrias e tristezas relatadas no momento da chegada das crianças. Dar tempo para partilharem experiências do estudo da lição da semana e recapitularem o Verso Para Decorar. Dar calorosas boas-vindas a todas as visitas e entregar-lhes um cartãozinho, adesivo ou lembrancinha. Comemorar aniversários (orar pelos aniversariantes), eventos especiais ou conquistas dignas de menção.

Cânticos Sugestivos

“No Serviço de Jesus” (ver p. 105, CD faixa 26).

“No Serviço do Meu Rei” (ver p. 105, CD faixa 32).

Missões

Apresentar o *Informativo Mundial das Missões* ou outro relato missionário disponível.

Se vocês morassem no local em que a história missionária de hoje aconteceu, como ajudariam as pessoas dali que servem a Deus?

Ofertas

Dar ofertas é uma das maneiras de ajudar aqueles que servem a Deus.

Oração

Pedir que as crianças ajudem a fazer uma lista de todas as pessoas que sejam líderes em sua igreja local. Dividir as crianças em grupos de três ou quatro. Designar partes da lista para cada grupo. Convidar as crianças a orar por esses líderes da igreja.

Você Precisa

- quadro de giz ou branco
- giz ou marcador

2

LIÇÃO BÍBLICA

Você Precisa

- corrente
- painel de prisão
- papel branco para o rolo ou pergaminho
- caneta
- foto do seu pastor (se possível)

Vivenciando a História

Escolher um menino para representar o apóstolo Paulo. Ele deve sentar no chão, dobrar os joelhos para cima em direção ao peito e segurar os tornozelos. Amarrar a corrente em torno das mãos e dos pés, pedindo que fique sentado sem se mover até o fim da história da lição.

Quatro paredes de pedra o cercavam. No alto, uma janelinha trazia um pouco de luz à cela escura da prisão. O frio piso de pedra parecia fazer parte de seu corpo. Seus tornozelos estavam acorrentados ao solo como se ele fosse um perigoso animal. Mas ele não era perigoso; o prisioneiro era Paulo, um servo de Deus.

Quando era mais novo, Paulo maltratara cruelmente o povo que cria que Jesus é o Filho de Deus. Havia até ordenado que alguns fossem levados à morte por apedrejamento. Deus, porém, mudara sua vida, e Paulo se tornara um dos fortes defensores de Jesus.

Nesse tempo o imperador romano, Nero, era contra os cristãos. Muitos cristãos foram levados à morte porque adoravam a Jesus. Paulo estava certo de que ele também seria levado à morte.

Paulo estava pensando em seu jovem amigo, Timóteo, como se ele fosse seu próprio filho. A última vez que o jovem se despediu de Paulo, ele chorou. Desde criança, Timóteo havia sido ensinado sobre Jesus. Muitas vezes sua família convidava Paulo para visitá-la. Agora que se tornara jovem, Timóteo frequentemente viajava com Paulo. Juntos pregavam e encorajavam outros cristãos.

Paulo havia sido lançado na prisão diversas vezes por pregar as boas-novas. Mas ele tinha o pressentimento de que dessa vez não sobreviveria. Por essa ocasião ele já era idoso. A temperatura estava se tornando cada vez mais fria com o inverno que se aproximava. E se o inverno não conseguisse matá-lo, o imperador provavelmente o mataria.

Paulo tomou uma folha de pergaminho e uma pena. Pensativamente, ele começou a escrever sua última carta a Timóteo.

“A Timóteo, meu amado filho”, começou ele. “Constantemente me lembro de você em minhas orações. Lembro-me de suas lágrimas e desejo muito vê-lo, para que minha alegria seja completa” (2 Timóteo 1:2, 3). Ele lembrou a Timóteo que Jesus havia destruído a morte. Essa era a boa-nova que todos deviam ouvir para que tivessem alegria! Paulo não se envergonhava de sofrer por partilhar essas boas-novas com outros. Que boas-novas! Ele estava ansioso para contar a todos!

Paulo se sentia muito solitário. Parecia que todos na Ásia o haviam abandonado. Ninguém o havia defendido quando foi julgado. As poucas pessoas que o tinham encorajado significavam muito para ele. Paulo mencionou o nome de um amigo que o havia procurado em Roma para visitá-lo na prisão. Ele pediu a Timóteo que transmitisse suas saudações a diversas outras pessoas que o serviram e atenderam suas necessidades pessoais. E finalmente, ele pediu a Timóteo que viesse visitá-lo e trouxesse sua capa, pois fazia muito frio naquela prisão de pedra.

Os pastores algumas vezes também se sentem solitários. Eles gastam seu tempo pensando nas necessidades dos outros. Não seria uma surpresa agradável se você planejasse algum modo de ajudar seu pastor? E não custa muito fazer isso. Um sorriso, um cartãozinho após o culto, mesmo um copo de água, darão alegria a seu pastor. Isso também fará você se sentir bem. Que tal experimentar isso?

Analisando

Como vocês acham que Paulo se sentiu acorrentado e sentado no chão frio da prisão? (Desconfortável.) O tempo demorou a passar enquanto ele estava na prisão. Paulo continuou a ser fiel a Deus mesmo quando se sentia desconfortável. Deus enviou Timóteo para confortar e ajudar Paulo. Como Timóteo serviu a Deus ao ajudar Paulo? (Deus amava Paulo, e Timóteo estava ajudando alguém que Deus amava muito.) Vamos ler Mateus 25:34-40. Quando ajudamos as pessoas, servimos a Deus. Em nossa história bíblica, Timóteo ajudou Paulo, um líder da igreja de Deus. Que líderes da igreja vocês podem ajudar? (O pastor, a professora da Escola Sabatina, etc.) Lembrem-se da mensagem de hoje:

QUANDO AJUDAMOS PESSOAS QUE SERVEM A DEUS, NÓS TAMBÉM
O SERVIMOS.

Repitam comigo.

Verso Para Decorar

Com antecedência fazer um cartaz com a carta da página seguinte.

Paulo escreveu muitas cartas. Todos vocês escreverão uma carta a uma pessoa para animá-la. Pedir que copiem a carta, endereçando-a à criança sentada do lado direito.

Você Precisa

- canetas
- papéis
- envelopes
- cartaz com a cópia da carta

Querido(a) [Nome da criança à direita],
Deus... não Se esquecerá do seu trabalho e do amor que demonstrou por Ele, pois ajudou os santos e continua a ajudá-los (Hebreus 6:10, NVI).

Seu amigo(a)
[Nome da criança que escreveu]

Quando todos terminarem pedir que entreguem a carta ao colega. Depois que todos tiverem recebido, ler o verso juntos em voz alta.

Eu oro para que vocês vivam a mensagem desta carta durante a semana enquanto continuam a aprender seu Verso Para Decorar.

Você Precisa

- Bíblias
- quadro de giz ou branco
- giz ou marcador

Estudo da Bíblia

Com antecedência, escrever no quadro a lista abaixo:

QUEM	SERVIU	A QUEM
Marta		Elias
Samuel		Paulo e Silas
Arão e Hur		Eliseu
O carcereiro de Filipo		Eli
A mulher sunamita		Paulo
Timóteo		Jesus
A viúva de Sarepta		Moisés

Pedir que as crianças leiam os textos abaixo e digam quem serviu a quem. (As respostas estão entre parêntesis após o texto.) Então traçar uma linha ligando os dois nomes no quadro.

2 Reis 4:8-10	(A sunamita serviu Eliseu.)
1 Samuel 3:1, 4, 5	(Samuel serviu Eli.)
1 Reis 17:7-15	(A viúva de Sarepta serviu Elias.)
2 Timóteo 1:2; 4:9-13	(Timóteo serviu Paulo.)
Êxodo 17:8-13	(Arão e Hur serviram Moisés.)
João 12:1, 2	(Marta serviu Jesus.)
Atos 16:22, 23, 33, 34	(O carcereiro de Filipo serviu Paulo e Silas.)

Analisando

Como se sentiriam se vocês fossem um líder? (Algumas vezes solitário; cansado; feliz; triste, etc.) Que necessidades as pessoas que serviram tiveram? (Elias teve fome; Eliseu precisou de lugar para ficar, etc.) Todos esses líderes tiveram necessidades. Os líderes de sua igreja também têm necessidades. Como vocês podem ajudar os líderes de sua igreja? (Convidando-os para uma refeição; ajudando a manter limpo o recinto da igreja; ajudando nos programas da igreja; convidando-os para irem a sua casa para melhor os conhecerem; agradecendo-lhes pelo trabalho que fazem, etc.) Vamos dizer juntos nossa mensagem de hoje:

QUANDO AJUDAMOS PESSOAS QUE SERVEM A DEUS, NÓS TAMBÉM
O SERVIMOS.

Repitam comigo.

APLICAÇÃO DA LIÇÃO

Recebendo de Volta

Com antecedência, rotular a jarra com a palavra “serviço”. Colocar um pouco de água em cada copinho. Explicar que as pessoas que servem a Deus podem ser comparadas à jarra, estão sempre se doando aos outros. Cada criança derramará parte de sua água de volta à jarra. Enquanto as crianças estiverem devolvendo a água na jarra dizer que o que nós fazemos para os outros de alguma maneira recebemos de volta.

Você Precisa

- jarra com água
- copinhos

Analizando

Deus deu dons especiais às pessoas. Algumas Ele chamou para ensinar, cantar e pregar. Essas pessoas estão constantemente nos servindo e somos muito beneficiados com o trabalho delas. Elas necessitam do nosso apoio e quando as ajudamos, estamos também servindo a Deus. O que os amigos de Paulo lhe deram de volta? (Amizade; companheirismo; um lugar para ficar; ajuda na pregação, etc.) Como podemos ajudar os trabalhadores de Deus ao nosso redor? (Encontrar algumas outras ideias que não foram mencionadas durante o período de estudo da Bíblia.) Lembrem-se:

QUANDO AJUDAMOS PESSOAS QUE SERVEM A DEUS, NÓS TAMBÉM O SERVIMOS.

PARTILHANDO A LIÇÃO

Obrigado, Pastor!

Desenhar o contorno da mão de cada criança no papel colorido. Recortar e colar na cartolina. Em algum lugar do cartaz escrever as palavras: “Obrigado, Pastor [nome do pastor], por nos servir!”. Na parte de baixo do cartaz as crianças podem acrescentar: “Estamos orando em seu favor!”

Convidar o pastor para fazer uma visita à sua classe, entregar o cartaz e orar com ele.

Analizando.

Vocês gostaram de fazer um cartaz de agradecimento ao pastor? (Sim, não.) Vocês se lembram de alguma coisa que podem fazer para demonstrar agradecimento ao nosso pastor? (Ficar quieto na hora do culto; desenvolver nossos talentos na igreja; convidar a família do pastor para uma refeição, etc.) Vamos dizer novamente nossa mensagem:

QUANDO AJUDAMOS PESSOAS QUE SERVEM A DEUS, NÓS TAMBÉM O SERVIMOS.

Você Precisa

- uma folha de cartolina
- papel *color set* colorido
- tesoura
- canetinhas coloridas
- cola

ENCERRAMENTO

Pedir que Deus continue a guiar os líderes de sua igreja e orar para que as crianças encontrem maneiras para ajudá-los.

Lembrar às crianças de estudar a Lição da Escola Sabatina cada dia da semana e a fazer as atividades da lição.

Perdão

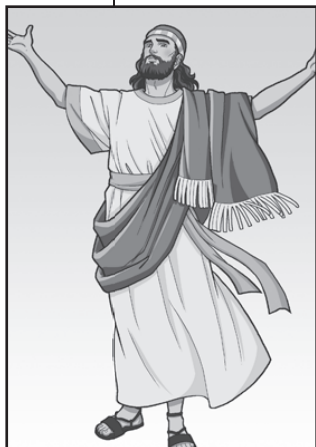

GRAÇA

Deus cumpre Suas promessas.

REFERÊNCIAS

Isaías 6; *Profetas e Reis*, p. 303-310.

VERSO PARA DECORAR

“A sua culpa será removida, e o seu pecado será perdoado.”
Isaías 6:7, NVI.

OBJETIVOS

A criança deverá

SABER que Deus promete perdoar-nos e transformar nossa vida.

SENTIR-SE transformada pelo amor e graça de Deus.

RESPONDER pedindo perdão a Deus.

MENSAGEM CENTRAL

Sou tocado pela graça de Deus quando Ele perdoa meus pecados.

Resumo da Lição

Isaías teve uma visão na casa de Deus. Ele viu o Senhor sentado em Seu trono, rodeado de anjos que cantavam: “Santo, santo, santo é o Senhor, todo-poderoso.” A glória de Deus encheu o templo e fez tremer os batentes das portas. Então, um serafim voou até Isaías e tocou seus lábios com uma brasa acesa tirada do altar, ato que simbolizava purificação e remoção do pecado. A essa dádiva da graça, Isaías reagiu com prontidão, quando o Senhor disse que precisava de um mensageiro: “Eis-me aqui! Envia-me!”

Esta lição fala sobre graça. Deus prometeu perdoar e purificar Isaías de todos os seus pecados. Ele nos oferece a mesma promessa de perdão e purificação, uma dádiva da graça a todos os que a aceitarem.

Enriquecimento Para o Professor

“O grandioso trono, os serafins ou anjos que ali serviam e a tripla repetição da palavra ‘santo’ salienta a santidade de Deus. [...] Em uma época em que o declínio moral e espiritual estavam no auge, era importante que Isaías visse Deus em Sua santidade. Santidade significa perfeição moral, pureza e separação de todo pecado. Nós precisamos redescobrir a santidade de Deus. Nossa frustração diária, a pressão da sociedade e nossas deficiências reduzem e estreitam nossa visão de Deus. Precisamos ter a visão bíblica de Deus como alto e elevado a fim de sermos capacitados a lidar com nossos problemas e preocupações. Vista de maneira apropriada, a perfeição moral de

Deus nos purifica do pecado, limpa nossa mente dos problemas e nos capacita a adorar e servir” (*Life Application Bible Notes and Bible Helps* [Wheaton, IL; Tyndale House Publishers, Inc., 1990], p. 1.138, 1.139).

Decoração da Sala

Decorar a sala com itens da visão de Isaías – nuvens, anjos, altar, tenaz (pegador de brasas). Acima desses itens colocar a seguinte frase: “SANTO, SANTO, SANTO É O SENHOR, TODO-PODEROSO.” Ou usar o contorno ou silhueta de um vaso. Permitir que todas as crianças assinem seu nome no vaso. Colocar acima e abaixo do vaso as seguintes palavras: “TU ÉS O OLEIRO” e “NÓS SOMOS O BARRO!” Colocar vários tipos de vasos de barro em volta da sala.

Programação			
Parte do Programa	Minutos	Atividades	Material Necessário
Boas-vindas		Recepcionar as crianças à porta	
1 Atividades Preparatórias	até 10	A. Você Sabia? B. Jesus – Aquele que Apaga	cópias do anjo (ver p. 100), tesoura, caneta, Bíblias quadro de giz ou branco, giz ou marcador, apagador etiquetado com a palavra Jesus, Bíblias
* Oração e Louvor * Esta atividade pode ser feita em qualquer momento da programação	até 10	Confraternização Cânticos Missões Ofertas Oração	
2 Lição Bíblica	até 20	Vivenciando a História Verso Para Decorar Estudo da Bíblia	roupas dos tempos bíblicos, brasas acesas (opcional), foco de luz, lençol grande, anjos grandes com seis asas, caixas para o altar, papel-celofane vermelho, ventilador, lanterna, música religiosa, papel preto ou pedras pintadas de preto, tenaz (pegador) tenaz (ou pegador), pedras pretas, altar usado na seção <i>Vivenciando a História</i> Bíblias, papel, lápis, canetinhas coloridas, lápis de cor

Parte do Programa	Minutos	Atividades	Material Necessário
3 Aplicação da Lição	até 15	Limpo e Útil	folhas de papel, lápis, canetinhas coloridas, giz de cera; ou massa de modelar
4 Partilhando a Lição	até 15	Livro do Perdão	Presentinhos distribuídos nas <i>Atividades Preparatórias</i>
5 Encerramento			

BOAS-VINDAS

Saudar as crianças à porta. Perguntar como foi sua semana, se algo as deixou alegres ou as entristeceu. Iniciar a atividade preparatória escolhida.

1

ATIVIDADES PREPARATÓRIAS

Escolher uma ou mais atividades que se adaptem melhor à situação da classe.

Você Precisa

- cópias do anjo (ver p. 100)
- tesoura
- caneta
- Bíblias

A. *Você Sabia?*

Com antecedência, fazer cópias do anjo e recortar. Em cada recorte escrever: “Você sabia que...” e completar com uma das seguintes frases:

... Deus colocou um tipo de anjo chamado querubim ao Oriente do Jardim do Éden para guardar a árvore da vida?

... Deus instruiu Moisés a colocar dois anjos nas extremidades da cobertura da Arca do Concerto?

... Deus escolheu anjos para anunciar o nascimento de Jesus?

... Deus escolheu anjos para dizer aos discípulos que Jesus viria outra vez assim como foi visto subir ao Céu?

Acrescentar outros fatos de acordo com o número de anjos que desejar utilizar. Fixar os anjos nas paredes em volta da sala. Quando as crianças chegarem, mostrar-lhes os anjos e sugerir que olhem cada um deles para descobrir fatos sobre os anjos.

Analizando

O que vocês aprenderam depois de ler o que estava escrito nos anjos fixados nas paredes? (Dar tempo para respostas.) Anjos são mencionados em muitas histórias bíblicas, inclusive em nossa história de hoje. Vamos descobrir mais alguma coisa a respeito da nossa história. Por favor procurem Isaías 6:7. Ler juntos em voz alta. Outra maneira de dizer a mesma coisa poderia ser:

SOU TOCADO PELA GRA A DE DEUS QUANDO ELE PERDOA MEUS PECADOS.

Repitam comigo.

B. Jesus – Aquele que Apaga

Pedir que as crianças escrevam no quadro uma lista de coisas que as pessoas fazem, pelas quais precisam pedir perdão a Deus. Ao comentar sobre a dor ou os problemas causados em decorrência de cada um dos pecados ali escritos, explicar que tão logo peçamos perdão, Jesus imediatamente apaga nossos pecados. Ao explicar isso, usar o apagador etiquetado JESUS para deixar o quadro limpo.

Analizando

Dar tempo para respostas. *Vocês já haviam pensado em Jesus como Aquele que apaga pecados? Como vocês se sentem ao pensar em ter seus pecados apagados?* (Aliviados, agradecidos, perdoados.) *Assim se sentiu o homem da história de hoje ao ser tocado pela graça de Deus. Vamos ler nosso Verso Para Decorar em Isaías 6:7.* (Encontrar e ler juntos.) *A mensagem de hoje é:*

SOU TOCADO PELA GRAÇA DE DEUS QUANDO ELE PERDOA MEUS PECADOS.

Repitam comigo.

Você Precisa

- quadro de giz ou branco
- giz ou marcador
- apagador etiquetado com a palavra Jesus
- Bíblias

*

ORAÇÃO E LOUVOR

Confraternização

Quando conveniente, contar aos alunos sobre as alegrias e tristezas relatadas no momento da chegada das crianças. Dar tempo para partilharem experiências do estudo da lição da semana e recapitularem o Verso Para Decorar. Dar calorosas boas-vindas a todas as visitas e entregar-lhes um cartãozinho, adesivo ou lembrancinha. Comemorar aniversários (orar pelos aniversariantes), eventos especiais ou conquistas dignas de menção.

Cânticos Sugestivos

“Deus Cumpre as Promessas” (ver p. 107, CD faixa 27).

“Perdão Sem Limite” (ver p. 107, CD faixa 28).

Missões

Apresentar o *Informativo Mundial das Missões* ou outro relato missionário disponível.

Quem na história foi tocado pela graça de Deus? Como a pessoa foi tocada pela graça divina?

Ofertas

Nossa oferta de hoje será enviada para ajudar no progresso da causa de Deus.

Oração

Formar um círculo. Iniciar a oração, dar às crianças oportunidade de orar, e depois delas orarem encerrar a oração.

* Esta atividade pode ser feita em qualquer momento da programação.

Você Precisa

- roupas dos tempos bíblicos para “Isaías”
- brasas acesas em recipiente adequado (opcional)
- foco de luz
- lençol grande
- anjos grandes com seis asas recortados em papel-cartão
- caixas para o altar
- papel-celofane vermelho
- ventilador
- lanterna
- música religiosa
- papel preto ou pedras pintadas de preto
- tenaz (pegador)

Vivenciando a História**Personagem:** Isaías

Montagem do cenário: Com antecedência, preparar as brasas acesas e o foco de luz (holofote). Pendurar um lençol grande ou tecido branco. Em papel-cartão preparar silhuetas de anjos com seis asas. Construir um altar com caixas vazias. Colocar papel-celofane vermelho em cima para representar as chamas de fogo. Usar um ventilador direcionado às chamas para fazê-las “tremular”. Colocar o altar e os anjos atrás do lençol. Deixar música religiosa tocando e com o foco de luz aceso, pedir que um auxiliar faça os anjos voarem de um lado para outro atrás do lençol. À medida que descrever o altar, puxar o lençol para um lado a fim de mostrar o altar. Com uma tenaz ou pegador, tomar uma “brasa” (feita de papel preto embolado ou pedras pintadas de preto) do altar. Permitir que as crianças vejam isso e sintam o calor proveniente das brasas quentes do altar (poderá envolver algumas brasas quentes em papel-alumínio e deixá-las escondidas por baixo no centro do altar ou em um local separado).

Certo dia Isaías foi visitar o templo. [*“Isaías” vestido tipicamente aparece em cena olhando para o lençol.*] De repente lhe pareceu estar no Céu em um compartimento deslumbrante, olhando para cima em direção ao trono de Deus! [*“Isaías” se ajoelha com as mãos erguidas.*] De um lado havia um altar sagrado na cor laranja brilhante, com brasas acesas, e dele subia uma nuvem de fumaça. [*Puxar para um lado o lençol e apontar para as “chamas” e brasas quentes.*] E quem eram aquelas brilhantes e notáveis criaturas que voavam acima da cabeça de Deus? [*Acender o foco de luz e fazer os anjos “voarem” atrás do lençol.*]

[*“Isaías” olha com olhos arregalados.*] Isaías examinou as criaturas. Eram anjos chamados serafins e tinham seis asas!

Os anjos estavam cantando. [*Tocar suavemente a música religiosa.*] Todo o recinto ressoava com a bela música dos anjos. A música era tão forte e majestosa que fazia os portais estremecerem. Logo, a fumaça encheu o recinto. Mas Isaías percebeu que aquilo não apresentava perigo; era algo santo. A presença de Deus parecia ser uma parte da fumaça que circundava Isaías com calor.

Mas o que os anjos cantavam? Isaías cuidadosamente prestou atenção. Eles cantavam uns para os outros, dizendo: “Santo, santo, santo é o Senhor dos Exércitos, a Terra inteira está cheia da Sua glória” (Isaías 6:3, NVI).

Quando Isaías percebeu onde estava [*“Isaías” demonstra-se surpreso e temeroso*], ele começou a exclamar:

– Aqui perto de Deus não é o meu lugar. “Ai de mim! Estou perdido.” Às vezes faço coisas erradas.

Isaías viu um dos anjos de seis asas voar em direção do altar. [*Abrir o lençol e pegar uma “brasa” de papel embolado com um pegador.*] O anjo tomou uma tenaz (espécie de pegador) e apanhou uma brasa acesa e tocou com ela os lábios de Isaías. [*Tocar os lábios de “Isaías” com a “brasa” de papel segura no pegador.*] A brasa não feriu nem queimou seus lábios. O anjo lhe disse muito suavemente:

– “Veja, isto tocou os seus lábios; por isso, a sua culpa será removida.”

Uma maravilhosa sensação de alívio sobreveio a Isaías. [*“Isaías” aperta as mãos juntas e esboça um largo sorriso.*] Deus lhe falou com bondade. Falou como um bondoso Pai, preocupado com Seus filhos porque eles não Lhe ouviam. Deus disse:

– A quem Eu enviarei para levar Minhas mensagens ao povo?

– “Eis-me aqui. Envia-me!” [*“Isaías” diz em voz alta: “Eis-me aqui. Envia-me!”*]

Isaías estava pronto para ser Seu mensageiro. Deus não forçou Isaías a ser um profeta. Ele primeiramente mostrou Seu amor a Isaías; então permitiu que Isaías se apresentasse como voluntário.

Deus amava Isaías justamente como ele era. Nós chamamos a isso a “graça” do amor. E Deus ainda alcança cada um de nós com Seu amor. É como quando seus pais carregavam você ao colo quando bebezinho. Deus nos oferece a mesma promessa de perdão que deu a Isaías. Se você crer nEle e confessar seus pecados como Isaías fez, o presente do perdão será seu. Deus é um Pai que cumpre Suas promessas. Ele sempre amará você.

Analisando

Que vocês pensariam se tivessem um sonho como a visão de Isaías no templo? (Seria maravilhoso; ficaria empolgado, etc.) Como a visão de Isaías pode influenciar sua atitude durante o culto? (Eu me sinto amado, aceito, abençoado por poder vir a Sua presença. Serei reverente, respeitoso e agradecido.)

O que acontece quando Deus perdoa nossos pecados? Vamos responder com a mensagem de hoje:

SOU TOCADO PELA GRAÇA DE DEUS QUANDO ELE PERDOA MEUS PECADOS.

Verso Para Decorar

Com antecedência, escrever uma palavra do Verso Para Decorar sobre cada pedra, inclusive o texto bíblico (“A sua culpa será removida, e o seu pecado será perdoado.” Isaías 6:7, NVI). Colocar as pedras no altar e permitir que as crianças se revezem ao removê-las com a tenaz. Colocá-las em ordem no chão e então repetir o Verso Para Decorar, até que todas as brasas tenham sido removidas e as crianças repetido o Verso Para Decorar.

Estudo da Bíblia

Permitir que as crianças leiam sobre a visão de Isaías no templo em Isaías 6:1-8. Fazer uma pausa depois de uns poucos versos e pedir-lhes que façam um desenho sobre o que leram.

Analisando

Dar tempo para respostas. *Deus falou a Isaías em nossa leitura bíblica. Deus já falou com vocês? Como? (Ele fala comigo através da Bíblia; em meus pensamentos; através de sermões e da Escola Sabatina; através de experiências; através de conselhos de meus pais; professores, etc.) Vamos dizer novamente a mensagem de hoje:*

SOU TOCADO PELA GRAÇA DE DEUS QUANDO ELE PERDOA MEUS PECADOS.

Você Precisa

- tenaz (ou pegador)
- pedras pretas
- altar usado na seção *Vivenciando a História*

Você Precisa

- Bíblias
- papel
- lápis
- canetinhas coloridas
- lápis de cor

3

APLICAÇÃO DA LIÇÃO

Você Precisa

- toalha branca pequena
- corante vegetal
- bacia pequena com alvejante

Limpo e Útil

Permitir que cada criança coloque uma gota de corante vegetal sobre o tecido. *Isaías se sentiu culpado e pecador. Ele se sentiu como se não fosse útil para Deus. Deus queria que Isaías soubesse que Ele o lavara e lhe perdoara os pecados, tornando-o útil em seu trabalho.* Mergulhar o tecido no alvejante.

Analisando

Ao erguer o tecido, perguntar: *O que aconteceu com a mancha quando a toalhinha foi mergulhada no alvejante? (Ela desapareceu. A toalhinha ficou limpa.) O alvejante ainda pode ser usado? (Sim.) Justamente como esse tecido, Deus pode nos tocar com Sua graça, perdoar-nos, tornar-nos limpos e nos usar para Seu trabalho. Como isso nos faz sentir? (Bondosos, agradecidos, etc.) Deus deseja perdoar seus pecados. Vocês também desejam servir a Deus? Qual é a mensagem de hoje?*

SOU TOCADO PELA GRAÇA DE DEUS QUANDO ELE PERDOA MEUS PECADOS.

4

PARTILHANDO A LIÇÃO

Você Precisa

- papel *color set* vermelho, preto e branco
- canetinhas coloridas
- grampeador

Livro do Perdão

Com antecedência, cortar um retângulo (8 cm x 10 cm) de cada cor para cada criança. Distribuir o material e criar juntos um “livro do perdão” como segue: Colocar a cartolina preta embaixo, a vermelha em cima dela, e a branca em cima da vermelha. As crianças escreverão “pecado” na página preta, “sangue de Jesus” na página vermelha, e “perdoado” na página branca.

Analisando

Enquanto vocês dão uma olhada em seu “livro do perdão”, lembrem-se de que o sangue de Jesus cobre seus pecados e torna limpa sua vida – branca como a neve. Vocês se lembram de alguém que está triste, sobrecarregado, que possui maus hábitos, que necessita saber que Deus o ama e perdoa? (Dar tempo para respostas.) Mostrem para essa pessoa durante a semana seu livro de perdão e contem para ela seu significado. Se Deus impressionar vocês, perguntem para a pessoa se ela gostaria de aceitar o perdão de Deus. Depois orem com ela para agradecer a Deus. Vocês a estarão ajudando a sentir a mensagem de hoje:

SOU TOCADO PELA GRAÇA DE DEUS QUANDO ELE PERDOA MEUS PECADOS.

5

ENCERRAMENTO

Terminar com uma oração de agradecimento a Deus pelo Seu perdão e Sua graça. Lembrar às crianças de estudar sua Lição da Escola Sabatina cada dia da semana e fazer as atividades diárias.

Mais Tempo no Relógio

GRAÇA

Deus cumpre Suas promessas.

VERSO PARA DECORAR

“O Senhor fará o que prometeu.” Isaías 38:7, NVI.

REFERÊNCIAS

Isaías 38:1-21; *Profetas e Reis*, p. 340-348.

OBJETIVOS

A criança deverá

SABER que Deus sempre cumpre Suas promessas.

SENTIR confiança que Deus fará o que prometeu.

RESPONDER confiando que Deus cumpre Suas promessas e agradecendo por Ele assim fazer.

MENSAGEM CENTRAL

Eu posso depender de um Deus que cumpre Suas promessas.



Resumo da Lição

Enquanto Ezequias estava doente, Deus lhe enviou uma mensagem através de Seu profeta, Isaías, dizendo-lhe que ele logo morreria. Ezequias orou, lembrando a Deus que ele tinha sido fiel. Então chorou amargamente. Deus deu a Isaías outra mensagem para Ezequias: Tinha ouvido sua oração, visto suas lágrimas e lhe acrescentaria quinze anos de vida. Como sinal, Deus disse que faria retornar dez graus a sombra no relógio de sol de Acaz. Deus cumpriu Sua promessa. Ezequias se restabeleceu e escreveu um salmo (ver Isaías 38:9-20) no qual expressou sua gratidão a Deus por responder sua oração.

Esta lição fala sobre graça. A promessa de Deus de prolongar a vida de Ezequias foi um presente de Sua graça – a Ezequias, a Isaías e a nós. Ele nos promete a vida eterna, que durará para sempre, não apenas quinze anos. Assim como Deus cumpriu Sua promessa a Ezequias tempos atrás, Ele cumprirá Sua promessa a nós hoje.

Enriquecimento Para o Professor

O nome de Ezequias significa “Yahweh tem fortalecido”. Ele era filho de Acaz e foi o décimo terceiro rei de Judá, reinando durante 29 anos. Foi um bom rei, que tentou seguir a lei de Deus, reformando o templo e restaurando os serviços religiosos. Seu reinado foi próspero. Sua maior

realização técnica foi a escavação do túnel de Siloé (533 metros) para levar água à cidade de Jerusalém. Sua cura miraculosa foi uma oportunidade dele testemunhar da graça de Deus para pessoas de outros países. O líder caldeu Merodaque-Baladã enviou um embaixador para saber mais sobre o que acontecera (ver *The SDA Bible Dictionary*, p. 484-486).

É possível que haja alguma confusão sendo que algumas traduções bíblicas de Isaías 38:8 se referem a um relógio de sol, e outras se referem à “escadaria”. Uma possível interpretação de Isaías 38:8 seria: “O sinal de retrocesso do sol declinando é obviamente adequado ao acréscimo de anos à vida de um homem. [...] O relógio de sol: Literalmente, ‘a escadaria’ de Acáz; não um relógio em nosso modo de ver, mas algo que tinha o mesmo propósito, a saber, a escadaria da ‘entrada real’, presumivelmente uma escada privativa, construída por Acáz (conf. 2 Reis 16:18) no lado ocidental do anexo do templo, de maneira que uma sombra horizontal se movia degraus acima enquanto o sol declinava” (*The Interpreter’s Bible*, v. 5, p. 373, 374).

Decoração da Sala

A mesma da lição 5.

Programação

Parte do Programa	Minutos	Atividades	Material Necessário
Boas-vindas		Recepcionar as crianças à porta	
1 Atividades Preparatórias	até 10	A. Caixinha de Promessas B. Arco da Promessa	caixinha de promessas bíblicas, Bíblias desenho do arco-íris (ver p. 98), papel color set nas cores do arco-íris (vermelho, laranja, amarelo, verde, azul, anil, violeta), Bíblias
* Oração e Louvor * Esta atividade pode ser feita em qualquer momento da programação	até 10	Confraternização Cânticos Missões Ofertas Oração	
2 Lição Bíblica	até 20	Vivenciando a História Verso Para Decorar Estudo da Bíblia	fita-crepe, círculo grande para quadro de anúncio, lanterna, cama, roupas dos tempos bíblicos, coroa desenho de um grande arco-íris dividido em sete cores caixinha para cada criança, canetinhas coloridas, tiras de papel

Parte do Programa	Minutos	Atividades	Material Necessário
3 Aplicação da Lição	até 15	Histórias Sobre Promessas	
4 Partilhando a Lição	até 15	Partilhando as Promessas de Deus	papel, canetinhas coloridas
5 Encerramento			

BOAS-VINDAS

Saudar as crianças à porta. Perguntar como foi sua semana, se algo as deixou alegres ou as entristeceu.

1

ATIVIDADES PREPARATÓRIAS

Escolher uma ou mais atividades que se adaptem melhor à situação da classe.

A. Caixinha de Promessas

Dar oportunidade para que cada criança pegue uma promessa da caixinha. Pedir que cada uma leia em voz alta sua promessa.

Analisando

Vocês perceberam quantas promessas há na Palavra de Deus? (Sim, não.) Há muito mais promessas do que as que vocês leram. Vocês acham que Deus cumpre Suas promessas? Vamos abrir a Bíblia em Isaías 38:7 e ler nosso Verso Para Decorar, a fim de sabermos se Deus cumpre Suas promessas. Ler juntos em voz alta. Em nossa história de hoje aprenderemos sobre sombras e promessas. Vamos nos lembrar que:

EU POSSO DEPENDER DE UM DEUS QUE CUMPRE SUAS PROMESSAS.

Você Precisa

- caixinha de promessas bíblicas
- Bíblias

B. Arco da Promessa

Com antecedência, fazer cópias do desenho do arco-íris para cada criança. No papel *color set* cortar as partes do arco-íris de acordo com cada cor. Pedir que as crianças colelem as tiras coloridas no desenho: vermelho, laranja, amarelo, verde, azul, anil e violeta.

Analisando

Dar tempo para respostas. *Vocês gostaram de fazer o arco-íris? Que história bíblica nos fala sobre o arco-íris? O que aquele arco-íris significou para as pessoas que o viram? O que ele significa para o povo de Deus hoje? O arco-íris é o símbolo de que Deus cumpre Suas promessas. Ler Gênesis 9:13. Aliança ou sinal é um tipo de promessa. Cada vez que vemos um arco-íris, nos lembramos de que Deus sempre cumpre Suas promessas. Vamos encontrar e ler nosso Verso Para Decorar em Isaías 38:7. Ler juntos em voz alta. Em nossa história bíblica de hoje vamos aprender sobre uma outra vez quando Deus fez uma promessa. A mensagem de hoje é:*

EU POSSO DEPENDER DE UM DEUS QUE CUMPRE SUAS PROMESSAS.

Você Precisa

- desenho do arco-íris (ver p. 98)
- papel *color set* nas cores do arco-íris (vermelho, laranja, amarelo, verde, azul, anil, violeta)
- Bíblias

*

ORAÇÃO E LOUVOR

Confraternização

Quando conveniente, contar aos alunos sobre as alegrias e tristezas relatadas no momento da chegada das crianças. Dar tempo para partilharem experiências do estudo da lição da semana e recapitularem o Verso Para Decorar. Dar calorosas boas-vindas a todas as visitas e entregar-lhes um cartãozinho, adesivo ou lembrancinha. Comemorar aniversários (orar pelos aniversariantes), eventos especiais ou conquistas dignas de menção.

Cânticos Sugestivos

“Deus Cumpre as Promessas” (ver p. 107, CD faixa 27).

“Em Jesus Posso Confiar” (ver p. 109, CD faixa 29).

Missões

Apresentar o *Informativo Mundial das Missões* ou outro relato missionário disponível.

Ofertas

Com nossas ofertas de hoje podemos agradecer a Deus por cumprir Suas promessas.

Oração

Perguntar se há pedidos de oração. Orar juntos pelos pedidos e agradecer a Deus por Suas preciosas promessas.

2

LIÇÃO BÍBLICA

Você Precisa

- fita-crepe
- círculo grande para quadro de anúncio
- lanterna
- cama
- roupas dos tempos bíblicos
- coroa

Vivenciando a Lição

Personagens: Dois meninos ou dois homens com roupas dos tempos bíblicos para representar Ezequias e Isaías.

Montagem do cenário: Com antecedência, preparar uma cama para Ezequias. Usando fita-crepe, desenhar degraus na parede da classe.

[Rei Ezequias deitado na cama.] O rei Ezequias se sentia desamparado. Ele não gostava de sentir-se assim. Estava acostumado a ter controle sobre sua vida. Mas estava muito doente, quase à morte. Em nosso mundo, muitas doenças levam à morte. Somente Deus pode mudar esta situação. Quando a pessoa sara, chamamos isso de milagre.

O rei Ezequias tossia e se debatia. *[O rei Ezequias tossa e se mexe, segurando a cabeça.]* Sua cabeça doía e suas feridas latejavam. Ele não merecia isso! Havia sido um bom rei. Obedecera a Deus e fora fiel. Fizera o que os profetas lhe disseram para fazer.

Que aconteceria com ele agora? Ficaria bom novamente?

Deus amava Ezequias e sabia que ele tinha algumas perguntas a fazer. De maneira que Deus enviou o profeta Isaías para conversar com ele. *[Isaías chega junto à cama de Ezequias.]* Isaías tinha uma mensagem que o rei não gostaria de ouvir. *[Isaías aponta o dedo para o céu e faz de*

conta que fala com Ezequias.] Ele disse ao rei tão gentilmente quanto pôde:

– “Assim diz o Senhor: ‘Ponha a [sua] casa em ordem, porque você vai morrer; você não se recuperará.’”

Depois que Isaías disse isso, ele foi embora. *[Isaías sai.]* Ser um mensageiro de Deus nem sempre é agradável.

O rei Ezequias voltou os olhos de seus servos e virou o rosto contra a parede. *[Ezequias volta o rosto contra a parede e começa a “chorar”.]* Ele começou a soluçar em voz alta. Todos os que estavam perto dele ouviam seus soluços. De fato, seu coração estava partido e ele estava com medo. Seus servos também estavam amedrontados. Eles queriam ajudar, mas não podiam. Todos se sentiam inúteis.

Mas em seu momento de desespero, o rei se voltou para Deus e recapitulou sua vida. *[Ezequias parece estar orando.]* Ele relembra sua vida de seguidor de Deus.

– Lembra-Te que Te segui fielmente e com inteira devoção – disse ele. – Tenho feito o que é agradável a Teus olhos. – Ele começou a chorar novamente. *[Ezequias “chora” novamente.]*

Deus teve dó de Ezequias. Ele enviou Isaías de volta com uma nova mensagem para o rei. *[Isaías volta para ver Ezequias.]*

[Isaías aponta em direção ao céu e parece falar com Ezequias.] Isaías disse:

– Isto é o que o Senhor diz: “Ouvi a sua oração e vi suas lágrimas; acrescentarei quinze anos à sua vida.” Este é o sinal de que o Senhor fará o que prometeu: Ele fará a sombra retroceder dez graus no relógio de sol de Acaz.

A sombra no mostrador do relógio se moveria para traz! *[Usando a lanterna e o grande círculo de cartolina, provocar a sombra do sol sobre os degraus. Depois revertê-la. Ou ilustrar com um relógio de sol.]*

Então Isaías falou aos servos sobre um tratamento a aplicar em Ezequias. E eles fizeram como Isaías dissera (Isaías 38:21), e o rei se recuperou. *[Ezequias se levanta da cama.]* Ezequias viveu mais quinze anos e continuou a servir a Deus.

Ezequias escreveu acerca deste milagre. Ele disse que sua dádiva a Deus por ter sido curado seria contar a história a seus filhos e louvar a Deus por Sua fidelidade. *[Ezequias sorri e aponta para o céu.]* Ele disse com confiança: “O Senhor me salvou. Cantaremos com instrumentos de corda todos os dias de nossa vida no templo do Senhor” (Isaías 38:20, NVI.)

Ninguém mais experimentou um milagre como o rei Ezequias experimentou. Muitas pessoas ainda morrem por estar doentes. Mas há esperança. Deus prometeu enviar Jesus para nos levar ao Céu, onde viveremos para sempre com as pessoas que amamos. E ninguém mais ficará doente ou morrerá! Nós cremos que Deus cumpre todas as Suas promessas, justamente como Ele cumpriu a respeito de Ezequias.

Analisando

O que vocês pensariam, se o sol se pusesse no Oriente em vez de no Ocidente? Ou, se ele retrocedesse como na história de Ezequias? (Ficaria surpreso e assombrado.) Esse milagre mostra que Deus é muito poderoso. Também provou que Ele cumpriria Sua promessa a Ezequias. Quando se sentirem preocupados com alguma coisa em sua vida, de que se lembrarão? (Posso confiar que Deus cuida de todas as minhas necessidades, porque Ele prometeu que o faria.) Vamos dizer a mensagem de hoje como realmente cremos:

EU POSSO DEPENDER DE UM DEUS QUE CUMPRE SUAS PROMESSAS.

Você Precisa

- desenho de um grande arco-íris dividido em sete cores

Você Precisa

- caixinha para cada criança
- canetinhas coloridas
- tiras de papel

Verso Para Decorar

“O Senhor fará o que prometeu.” Isaías 38:7, NVI.

Com antecedência, recortar o desenho de um arco-íris nas sete cores diferentes. Dividir o Verso Para Decorar em sete partes e escrever cada parte em uma cor do arco-íris: vermelho – “O; laranja – Senhor; amarelo – fará; verde – o que; azul – prometeu.”; anil – Isaías; violeta – 38:7. Permitir que as crianças montem o arco-íris para descobrir o verso. Misturar as cores e repetir a atividade. Fazer isso diversas vezes até que as crianças se familiarizem com o verso.

Estudo da Bíblia

Com antecedência, escrever nas tiras de papel algumas promessas sobre cura (incluir referências de Isaías 38:1-20; Jeremias 30:17; Malaquias 4:2; Isaías 53:5; Êxodo 15:26; Apocalipse 21:4.) Dar um conjunto de promessas para cada criança. Comentar o significado de cada verso. Pedir que as crianças guardem as promessas na caixinha. Na próxima semana as crianças poderão acrescentar mais algumas promessas em sua caixa. Conservar as caixas até o último sábado do mês.

Analizando

O que vocês acham das promessas que Deus nos deu? (Animadoras, acabaram com minha tristeza, etc.) As promessas que lemos hoje são sobre cura. Foi isso que Deus fez por Ezequias. Vocês já foram curados de alguma doença? (Sim.) O que vocês fazem quando ficam doentes? (Fico na cama; tomo remédio; faço oração, etc.) Algumas vezes nós precisamos de cura para outras coisas além da doença de nosso corpo. Que “outras coisas” são essas? (O pecado; palavras e atos de outras pessoas que nos ferem; nossos próprios maus sentimentos contra alguém ou alguma coisa, etc.) Quando estivermos doentes ou tristes, vamos nos lembrar das promessas de Deus. Elas são para nós, e são verdadeiras. Vamos novamente dizer a mensagem de hoje:

EU POSSO DEPENDER DE UM DEUS QUE CUMPRE SUAS PROMESSAS.

3

APLICAÇÃO DA LIÇÃO

Histórias Sobre Promessas

Dar a cada criança a oportunidade de partilhar suas histórias sobre o cumprimento das promessas de Deus. *Que promessas Deus lhes fez e cumpriu?* Se alguém tiver dificuldade em se lembrar de alguma coisa, dizer que Deus promete cuidar, proteger e prover o que cada um precisa. Incentivá-las a pensar nas providências de Deus em nosso favor como: alimento, pais, professores, ar puro, água, animais, plantas, etc.

Analizando

Deus nos tem dado centenas de promessas em Sua Palavra, e cumpre cada uma delas. É emocionante saber que Deus cumprirá a próxima promessa. Que é mais fácil – preocupar-se ou crer nas promessas de Deus? (Crer nas promessas de Deus.) Por quê? (Porque preocupar-se somente tornam as coisas piores, e posso confiar que Deus cumpre Suas promessas.) Lembrem-se de nossa mensagem:

EU POSSO DEPENDER DE UM DEUS QUE CUMPRE SUAS PROMESSAS.

PARTILHANDO A LIÇÃO

Partilhando as Promessas de Deus

Vocês se lembram de alguma promessa de Deus que possa dar ânimo às pessoas? Enquanto pensam, façam uma oração para que Jesus ajude vocês a encontrar alguém para partilhar a promessa. (Se necessário, expor aqueles textos onde todos possam vê-los.) Escrevam essa promessa em um pedaço de papel usando diferentes cores, como um arco-íris. Não se esqueçam de escrever o nome da pessoa no verso para que ela possa saber que Jesus está falando especialmente para ela. (Pessoas adultas ajudarão quando necessário, especialmente as crianças mais novas.)

Você Precisa

- papel
- canetinhas coloridas

Analisando

Convidar as crianças para partilhar em voz alta algumas das promessas bíblicas que elas escolheram. Vocês gostaram da ideia de partilhar as promessas de Deus com mais alguém? (Eu gostei de poder fazer outra pessoa se sentir melhor.) Não se esqueçam de contar a seu amigo ou amiga a mensagem de hoje. Vamos dizê-la juntos mais uma vez:

EU POSSO DEPENDER DE UM DEUS QUE CUMPRE SUAS PROMESSAS.

ENCERRAMENTO

Fazer uma oração de gratidão a Deus e ao mesmo tempo pedir que Deus ajude cada aluno a confiar nEle e em Suas promessas.

Vasos de Barro

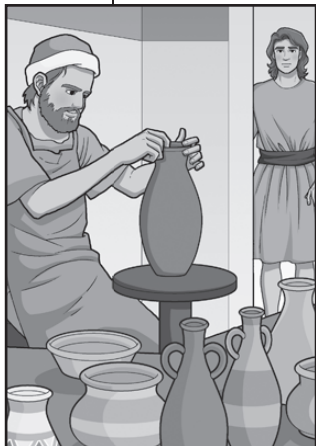

GRAÇA

Deus cumpre Suas promessas.

VERSO PARA DECORAR

“Senhor, [...] nós somos o barro; Tu és o oleiro. Todos nós somos obra das Tuas mãos.” Isaías 64:8, NVI.

REFERÊNCIAS

Jeremias 18:1-6; *A Ciência do Bom Viver*, p. 471, 472.

OBJETIVOS

A criança deverá

SABER que Deus tem um plano para seu futuro.

SENTIR-SE segura e confortável nas mãos de Deus.

RESPONDER confiando em Deus e permitindo que Ele a transforme conforme achar melhor.

MENSAGEM CENTRAL

Deus me toma em Suas mãos e me modela.

Resumo da Lição

Deus pediu a Jeremias que visitasse um oleiro que estava trabalhando em sua roda. O oleiro estava fazendo um vaso de barro. O vaso apresentou um defeito e o oleiro fez tudo de novo. Deus disse a Jeremias que Israel estava em Suas mãos e que Ele tinha poder para formar de novo a nação conforme Sua vontade.

Esta lição fala sobre graça. Embora estejamos manchados pelo pecado, Deus tem prometido modelar-nos, fazer-nos à Sua imagem, transformar nossa vida conforme a Sua vontade, se formos maleáveis em Suas mãos. Ele começa antes de nosso nascimento e continua a modelar-nos através de nossa vida, fazendo de nós vasos de muito valor.

Enriquecimento Para o Professor

A parábola do oleiro, “escrita provavelmente durante os primeiros anos do reinado de Jeoquim, ilustra a soberania divina sobre a nação. Deus tem poder sobre o barro (Judá), e continua a trabalhar com ele para fazer dele um vaso útil. Mas Judá deve se arrepender logo, ou o barro endurecerá o caminho errado. Então não terá valor, será quebrado e destruído.

“Enquanto o oleiro modelava ou dava forma a um vaso de barro na sua roda, os defeitos frequentemente apareciam. O oleiro tinha poder sobre o barro para remodelar o vaso ou permitir que os defeitos continuassem. Deus também tem poder de remodelar a nação de acordo com Seus

propósitos. Nossa estratégia não é nos tornarmos descuidosos e passivos – um aspecto do barro – mas estar desejosos e receptivos ao impacto divino sobre nós. Quando nos rendemos a Deus, Ele começa a nos remodelar em vasos de muito valor (*Life Application Notes and Bible Helps* [Wheaton, IL: Tyndale House Publishers, Inc., 1989, p. 1.278).

Decoração da Sala

A mesma da lição 5.

Programação			
Parte do Programa	Minutos	Atividades	Material Necessário
Boas-vindas		Recepcionar as crianças à porta	
1 Atividades Preparatórias	até 10	A. Seu Nome na Massa B. Mão do Oleiro	massa de <i>biscuit</i> , lápis, papel-manteiga ou saquinho plástico, Bíblias massa de modelar, papel-manteiga ou saquinhos plásticos, Bíblias
* Oração e Louvor * Esta atividade pode ser feita em qualquer momento da programação	até 10	Confraternização Cânticos Missões Ofertas Oração	
2 Lição Bíblica	até 20	Vivenciando a História Verso Para Decorar Estudo da Bíblia	massa de <i>biscuit</i> , saquinhos plásticos ou papel-manteiga papel, lápis, canetinhas coloridas caixinha de promessas iniciada na lição 6, canetinhas coloridas, pedaços de papel, Bíblias
3 Aplicação da Lição	até 15	Quem Sou Eu?	objeto barato de cerâmica, massa de modelar marrom (seca), massa de modelar marrom (macia)
4 Partilhando a Lição	até 15	Algo Especial	massa de <i>biscuit</i> (marrom), saquinhos plásticos, fitilho
5 Encerramento			

BOAS-VINDAS

Saudar as crianças à porta. Perguntar como foi sua semana, se algo as deixou alegres ou as entristeceu. Iniciar a atividade preparatória escolhida.

1

ATIVIDADES PREPARATÓRIAS

Escolher uma ou mais atividades que se adaptem melhor à situação da classe.

Você Precisa

- massa de *biscuit*
- lápis
- papel-manteiga ou saquinho plástico
- Bíblias

A. Seu Nome na Massa

Massa de *Biscuit*

- 2 xícaras (chá) de amido de milho
- 2 xícaras (chá) de cola branca Cascorez rótulo azul
- 2 colheres (sopa) de vaselina líquida
- 1 colher (sopa) de limão
- 1 colher (sopa) de creme para mãos, não gorduroso, para sovar a massa

Misturar todos os ingredientes. Levar ao micro-ondas por 1 minuto, tirar, mexer e levar novamente por mais 1 minuto, aproximadamente. Mexer novamente e, se ao mexer a massa, a mesma vier na colher, mas embaixo ainda estiver mole, este é o ponto ideal. Retirar do forno e colocar sobre um mármore untado com o creme. Sovar como se fosse uma massa para pão. Mesmo que a massa ainda grude nas mãos, continuar sovando até que ela fique firme e com a tonalidade mais branca. Depois que a massa estiver pronta separar as porções e tinjir com tinta de tecido na cor desejada. Sovar a massa até que a tinta fique bem uniforme. Colocar em sacos plásticos, retirar todo o ar e guardar em recipiente bem fechado.

Preparar a massa de biscuit com antecedência. Modelar uma placa e embrulhá-la em papel-manteiga ou filme PVC a fim de que cada criança possa escrever seu nome nela. À medida que as crianças forem chegando, encaminhá-las até a placa, dar-lhes um lápis para que gravem seu nome. Quando as placas estiverem secas, pendurá-las na classe.

Analizando

Deus os ama muito. Justamente como vocês escrevem seus nomes na placa de massa, Deus prometeu gravar e conservar vocês nas palmas de Suas mãos (Isaías 49:16). O que Jesus tem em Suas mãos que mostra que Ele os amará para sempre? (Sinais – ver João 15:13; 20:25.) Imaginem vocês sendo modelados (feitos, transformados) pelas mãos de Jesus até ficarem semelhantes a Ele. Vamos ler nosso Verso Para Decorar em Isaías 64:8. Ler juntos em voz alta. A mensagem de hoje é:

Você Precisa

- massa de modelar
- papel-manteiga ou saquinhos plásticos
- Bíblias

DEUS ME TOMA EM SUAS MÃOS E ME MODELA.

B. Mão de Oleiro

Permitir que as crianças modelem vasos, xícaras, etc. com a massa de modelar. Lembrá-las de conservar a massa nos saquinhos plásticos ou papel-manteiga.

Analizando

Vocês gostaram de trabalhar com a massa de modelar? (Sim, não.) Para fazer esse trabalho a massa de modelar pode estar dura? (Não; a massa precisa estar macia.) Por quê? (A

massa macia é mais fácil de ser trabalhada. Se acho que estou fazendo algo errado, posso começar tudo de novo.) *Nossa história bíblica de hoje é sobre o oleiro – um homem que fazia vasos de barro. Vamos ler nosso Verso Para Decorar em Isaías 64:8. (Ler os verso em voz alta.) Em outras palavras podemos dizer que:*

DEUS ME TOMA EM SUAS MÃOS E ME MODELA.

Repitam comigo.

*

ORAÇÃO E LOUVOR

Confraternização

Quando conveniente, contar aos alunos sobre as alegrias e tristezas relatadas no momento da chegada das crianças. Dar tempo para partilharem experiências do estudo da lição da semana e recapitularem o Verso Para Decorar. Dar calorosas boas-vindas a todas as visitas e entregar-lhes um cartãozinho, adesivo ou lembrancinha. Comemorar aniversários (orar pelos aniversariantes), eventos especiais ou conquistas dignas de menção.

Cânticos Sugestivos

“Em Jesus Posso Confiar” (ver p. 109, CD faixa 29).

“Oleiro do Coração” (ver p. 108, CD faixa 30).

Missões

Apresentar o *Informativo Mundial das Missões* ou outro relato missionário disponível.

Ofertas

Em nossa história bíblica de hoje, o barro se transformou em algo maravilhoso nas mãos do oleiro. Quando damos nossas ofertas, nós as estamos colocando nas mãos de Deus, e Ele as transforma em algo maravilhoso.

Oração

Convidar cada criança a orar silenciosamente permitindo que Jesus transforme coisas específicas em sua vida para que possa viver de acordo com a vontade de Deus. Cantar juntos o hino “Oleiro do Coração” (ver p. 108, CD faixa 30).

2

LIÇÃO BÍBLICA

Vivenciando a Lição

Com antecedência, preparar a massa de biscoit. Dar uma porção de massa para cada criança. Enquanto a história é contada, permitir que as crianças façam alguma coisa com seu “barro”. Elas podem fazer um vaso, uma caneca, um prato, etc.

O hábil artista separou com sua faca uma porção de barro de um grande pedaço. Ele ajeitou o barro com as mãos, colocou-o sob a roda de oleiro e se assentou. *[Se possível, demonstrar com a roda de oleiro. Se isto não for possível, demonstrar através de gestos.]*

Você Precisa

- massa de biscoit
- saquinhos plásticos ou papel-manteiga

* Esta atividade pode ser feita em qualquer momento da programação.

Então, seus pés começaram a movimentar o pedal para cima e para baixo, e a roda começou a girar. Sob as mãos do oleiro, o barro parecia criar vida própria. Depois de liso, tinha agora uma cavidade no centro e os lados suaves e claros. O oleiro mergulhou as mãos rapidamente em uma bacia de água e retornou a seu trabalho. Quase amorosamente, suas mãos pressionavam o barro e ele reagia instantaneamente. Os lados arredondados começaram a afunilar-se para formar um longo pescoço. Depois a boca do vaso foi formada. Então a roda do oleiro foi diminuindo a velocidade até parar.

O oleiro trançou alguns pedaços lisos de barro. Ele rapidamente fixou a trança em um dos lados do vaso para formar uma alça. Novamente ele pegou sua faca e desta vez ele empurrou para fora da roda seu invento, colocando-o cuidadosamente sobre uma prateleira para secar. O que fora apenas uma bolota de barro havia se transformado em um lindo vaso de barro com uma alça.

Mas o oleiro continuou trabalhando. Sua porção de barro fresco não podia esperar.

Ele separou outra porção de barro. Como fizera antes, ajeitou o barro com as mãos e o colocou sobre a roda de oleiro. Girando, girando, modelando para cima e para baixo o barro ia sendo moldado. Enquanto o formato de um pote de água aparecia entre suas mãos, sua atenção foi desviada para um homem que o observava. O oleiro levantou o olhar e sorriu. Mas naquele instante os lados do pote se dobraram para dentro e a roda que girava parou.

– Sinto muito – disse o homem, levando a mão à boca.

– Não se preocupe – disse o oleiro, abanando a cabeça. – Eu o consertarei em um instante.

O homem que observava se apresentou:

– Meu nome é Jeremias. Fui enviado por Deus para observar seu trabalho.

O oleiro demonstrou-se interessado.

– A beleza do barro – disse ele – é que se ficar fraco demais em um ponto, ou se cometo um erro ao trabalhar, apenas reforço a parte fraca ou começo tudo de novo. Algumas vezes isso o torna o que estou fazendo mais forte do que antes. Eu sempre tento fazer com que o barro se transforme naquilo que pareça melhor.

– Então os erros podem ser consertados – comentou Jeremias.

– Com certeza. Posso modelar e remodelar o barro até que ele seja aquilo que deve ser. Quando fico contente com o produto final, outras pessoas também o acharão belo e útil.

– Seu trabalho é muito bonito – disse Jeremias, acenando com a cabeça. Ele ficou ali, observando o oleiro por mais alguns minutos. Então mais uma vez admirou os objetos ali expostos. Havia pequenas lâmpadas de óleo para quartos; vasilhas de todos os tamanhos para creme, leite ou água; grandes potes para guardar azeitonas ou cereal, ou para conservar a água fresquinha.

Tudo era feito do mesmo material, pelo mesmo criador. Mas todos eram um pouquinho diferentes. Cada um deles tinha um propósito especial. Esta era a lição que Deus desejava que Jeremias aprendesse. Foi por isso que Ele enviara Jeremias para observar o oleiro trabalhar. Agora Jeremias podia explicar como Deus modela a vida de cada pessoa. Como Ele toma os erros que acontecem e os transformam em algo belo.

Nas mãos de Deus, cada vida pode estar a serviço de outras pessoas.

Analisando

Com foi modelar o “barro” com as mãos? (Gostoso, macio.) Vocês gostaram de fazer alguma coisa com o “barro”? (Sim.) Pedir que as crianças mostrem o que fizeram enquanto ouviam a história. Como vocês acham que Deus Se sente enquanto nos segura em Suas mãos e nos modela em algo realmente especial? (Ele também fica contente.) Mostrar às crianças uma das peças de cerâmica que foram expostas. Para que é usada cada peça de cerâmica? (Comer, beber, guardar e servir coisas, etc.) Que peça é mais importante? (Todas são importantes; cada peça

tem uma finalidade diferente.) *A caneca é mais importante se você quiser beber algo, o prato é mais importante se você quiser comer algo nele, etc. O mesmo acontece conosco. Jesus nos fez a todos com um propósito muito especial e todos igualmente somos valiosos. Lembrem-se da mensagem de hoje:*

DEUS ME TOMA EM SUAS MÃOS E ME MODELA.

Verso Para Decorar

Pedir que as crianças desenhem o contorno da própria mão no papel e escrevam o Verso Para Decorar. Depois que todas desenharem, pedir que uma criança de cada vez leia o verso em voz alta. Repetir todos juntos: “Senhor, [...] nós somos o barro; Tu és o oleiro. Todos nós somos obra das Tuas mãos.” Isaías 64:8, NVI.

Estudo da Bíblia

Pedir que seis voluntários se revezem na leitura de Jeremias 18:1-6, um verso por criança. Pedir-lhes que encontrem qualquer promessa de Deus nesses versos (por exemplo, verso 6). Então as crianças deverão escrever a promessa no papel e colocá-la na caixinha.

Se o tempo permitir, as demais crianças poderão ler outros versos bíblicos que se referem a barro como: Isaías 29:16; Lamentações 4:2; 2 Timóteo 2:20; Isaías 45:9; Romanos 9:21.

Dizer o que os versos significam.

Analisando

As promessas da semana passada foram sobre cura. E as promessas de hoje são sobre o quê? (Estamos nas mãos de Deus, Ele nos modela como o oleiro modela o barro.) Por que vocês querem que Deus os modele? (Ele sabe melhor como minha vida deve ser.) Quando vocês estiverem tristes por alguma coisa que aconteceu, lembrem-se da mensagem de hoje:

DEUS ME TOMA EM SUAS MÃOS E ME MODELA.

Você Precisa

- papel
- lápis
- canetinhas coloridas

Você Precisa

- caixinha de promessas iniciada na lição 6
- canetinhas coloridas
- pedaços de papel
- Bíblias

3

APLICAÇÃO DA LIÇÃO

Quem Sou Eu?

Quebrar o objeto de cerâmica e então pedir que as crianças experimentem ligar os pedaços.

Pedir que façam uma xícara com massa endurecida e seca. Depois pedir que façam uma xícara com massa macia e úmida.

Analisando

Com qual das massas foi mais fácil trabalhar? (Com a massa macia.) Como foi trabalhar com a massa seca e endurecida? (Foi difícil trabalhar; não dá para trabalhar.) O que determinam os diferentes tipos de barro? Partilhar as seguintes ideias:

O objeto de cerâmica representa uma pessoa teimosa, cabeça-dura, independente, como se soubesse mais do que Deus.

Você Precisa

- objeto barato de cerâmica
- massa de modelar marrom (seca)
- massa de modelar marrom (macia)

O barro seco e endurecido representa uma pessoa nada atenciosa, que não ouve os pais, se recusa a orar, a estudar, a ouvir o que Deus quer que aprenda.

O barro macio representa uma pessoa que ora, louva a Deus e ouve Sua voz. Despende mais tempo procurando saber qual o plano de Deus para sua vida do que tempo para fazer a própria vontade. Uma pessoa que se entrega nas mãos de Deus para que Ele faça dela o que deseja.

Que espécie de barro desejo ser nas mãos de Deus? Pensem nisso! Vamos dizer juntos a mensagem de hoje:

DEUS ME TOMA EM SUAS MÃOS E ME MODELA.

4

PARTILHANDO A LIÇÃO

Você Precisa

- massa de *biscuit* (marrom)
- saquinhos plásticos
- fitilho

Algo Especial

Permitir que cada criança faça um objeto de massa de *biscuit* para dar a alguém a fim de que se lembre de que Jesus é o Oleiro e deseja fazer de nós pessoas especiais.

Quando as crianças terminarem, deverão colocar o objeto em um saquinho plástico, amarrar com um fitilho e levá-lo para casa.

Analisando

Vocês gostaram de trabalhar com “barro” e fazer alguma coisa bonita? (Sim.)

Como vocês acham que Deus Se sente quando Ele trabalha em vocês? (Algumas vezes feliz, algumas vezes triste, etc.) Já pensaram na pessoa com a qual partilhar seu presente? O que vocês falarão a ela? Encorajar cada criança a fazer uma oração silenciosa, dedicando a vida a Deus e pedindo que faça dela o que Ele deseja que ela seja. Orar também pela pessoa que receberá o presente feito na Escola Sabatina. Vamos repetir mais uma vez nossa mensagem:

DEUS ME TOMA EM SUAS MÃOS E ME MODELA.

5

ENCERRAMENTO

Cantar “Oleiro do Coração” (ver p. 108, CD faixa 30) e fazer a oração final.

Lembrar às crianças de estudar sua Lição da Escola Sabatina cada dia e de fazer as atividades.

Neemias – o Construtor de Deus

GRAÇA

Deus cumpre Suas promessas.

VERSO PARA DECORAR

“A bondosa mão de Deus estava sobre mim.” Neemias 2:8, NVI.

REFERÊNCIAS

Neemias 1-4, 6; *Profetas e Reis*, p. 628-645, 653-660.

OBJETIVOS

A criança deverá

SABER que por Sua graça Deus a capacita a fazer o que Ele pede.

SENTIR-SE confiante de que conseguirá seguir a Jesus pelo poder da Sua graça.

RESPONDER comprometendo-se a fazer sempre a vontade de Deus pelo Seu poder.

MENSAGEM CENTRAL

Deus me dá graça e poder para fazer Sua vontade.



Resumo da Lição

Neemias, um exilado hebreu servindo na corte persa, ouviu notícias sobre os sofrimentos dos exilados que retornaram a Jerusalém. Ele orou a Deus e o Senhor lhe ordenou que ele mesmo fosse ajudar a reconstruir os muros e portões de Jerusalém. O rei Artaxerxes percebeu a tristeza de Neemias e perguntou qual era o motivo. Deus ajudou Neemias a saber o que solicitar. Depois que Neemias chegou a Jerusalém, os inimigos conspiraram contra o trabalho. Mas Deus deu a Neemias a sabedoria e a coragem que ele precisava para ignorar os causadores de problemas e terminar o trabalho.

Esta lição fala sobre graça. A graça nos capacita a cumprir a vontade de Deus em todas as coisas. “Colaborando a vontade do homem com a de Deus, ela se torna onipotente. Tudo que deve ser feito a Seu mando pode ser cumprido por Seu poder. Todas as Suas ordens são promessas habilitadoras” (*Parábolas de Jesus*, p. 333).

Enriquecimento Para o Professor

A fé de quem está constantemente avançando não se debilita; pois acima, embaixo, além, ele reconhece o Infinito Amor promovendo todas as coisas para realização do Seu bom propósito. Os verdadeiros servos de Deus trabalham com determinação que não falhará, porque estão na constante dependência do trono da graça.

“Deus tem providido assistência divina para todas as emergências que superam nossos recursos humanos. Ele dá o Espírito Santo para ajudar em toda dificuldade, para fortalecer nossa esperança e segurança, para iluminar nossa mente e purificar nosso coração. Ele provê oportunidades e abre canais de operação. Se Seu povo estiver observando as indicações de Sua providência e estiver pronto para cooperar com Ele, poderosos resultados serão vistos” (*Profetas e Reis*, p. 260).

Decoração da Sala

A mesma da lição 5.

Programação			
Parte do Programa	Minutos	Atividades	Material Necessário
Boas-vindas		Recepcionar as crianças à porta	
1 Atividades Preparatórias	até 10	A. Servindo Como Copeiro B. Rosto Triste	duas bandejas, dois copos plásticos, Bíblias papel, lápis, Bíblias
* Oração e Louvor * Esta atividade pode ser feita em qualquer momento da programação	até 10	Confraternização Cânticos Missões Ofertas Oração	
2 Lição Bíblica	até 20	Vivenciando a História Verso Para Decorar Estudo da Bíblia	cópias da colher de pedreiro (ver p. 98), canetas copo bonito, bandeja, papelão para o muro, espadas, lanças, arcos e flechas, roupas dos tempos bíblicos cartolina, pincel atômico, canetinhas coloridas
3 Aplicação da Lição	até 15	O Que Você Faria?	Bíblias
4 Partilhando a Lição	até 15	Muro do Desafio	papel sulfite, papel-pedra, tesouras, cola
5 Encerramento			

BOAS-VINDAS

Saudar as crianças à porta. Perguntar como foi sua semana, se algo as deixou alegres ou as entristeceu. Iniciar a atividade preparatória escolhida.

ATIVIDADES PREPARATÓRIAS

Escolher uma ou mais atividades que se adaptem melhor à situação da classe.

A. Servindo Como Copeiro

Dividir a classe em dois grupos. Pedir que cada grupo forme uma fila. Dar uma bandeja e um copo ao primeiro aluno de cada fila. *Vocês servirão como copeiros. Equilibrando a bandeja com um dos braços na altura do ombro, vocês deverão caminhar tão rápido quanto possam até o outro lado da sala, retornar e entregar a bandeja à próxima criança de sua fila. Esta fará a mesma coisa. Se o copo cair vocês deverão começar novamente.*

Você Precisa

- duas bandejas
- dois copos plásticos
- Bíblias

Analizando

Ser copeiro é fácil como vocês pensavam? (Não.) Algumas coisas que parecem ser fáceis são difíceis de serem feitas. Hoje aprenderemos sobre um copeiro de verdade, Neemias, e como Deus o ajudou a fazer algo difícil. Vamos ler nosso Verso Para Decorar em Neemias 2:8. Ler em voz alta. O único jeito de Neemias ser capaz de executar sua difícil tarefa foi através da graça e do poder de Deus. É isso que a mensagem de hoje nos diz:

DEUS ME DÁ GRAÇA E PODER PARA FAZER SUA VONTADE.

B. Rosto Triste

Distribuir o material. Pedir às crianças que pensem de uma ocasião quando realmente ficaram tristes. Então pedir que desenhem a fisionomia que apresentaram durante aquela ocasião.

Você Precisa

- papel
- lápis
- Bíblias

Analizando

Quem deseja partilhar seu desenho de rosto triste e nos contar por que ficou triste? Da oportunidade a todos que quiserem partilhar. Hoje aprenderemos sobre Neemias e por que ele estava triste. Mas também aprenderemos como ele fez alguma coisa difícil e ficou feliz. Vamos ler Neemias 2:8 para descobrir seu segredo. Ler em voz alta. Quem nos ajudará a fazer o que Deus deseja que façamos? Nossa mensagem de hoje diz:

DEUS ME DÁ GRAÇA E PODER PARA FAZER SUA VONTADE.

ORAÇÃO E LOUVOR

Confraternização

Quando conveniente, contar aos alunos sobre as alegrias e tristezas relatadas no momento da chegada das crianças. Dar tempo para partilharem experiências do estudo da lição da semana e recapitularem o Verso Para Decorar. Dar calorosas boas-vindas a todas as visitas e entregar-lhes um cartãozinho, adesivo ou lembrancinha. Comemorar aniversários (orar pelos aniversariantes), eventos especiais ou conquistas dignas de menção.

* Esta atividade pode ser feita em qualquer momento da programação.

Cânticos Sugestivos

“Deus Cumpre as Promessas” (ver p. 107, CD faixa 27).

“Em Jesus Posso Confiar” (ver p. 109, CD faixa 29).

Missões

Apresentar o *Informativo Mundial das Missões* ou outro relato missionário disponível.

Você Precisa

- cópias da colher de pedreiro (ver p. 98)
- canetas

Ofertas

Deus nos concede graça e poder para fazer Sua vontade, por isso vamos Lhe dar nossa oferta.

Oração

Com antecedência, fazer cópias da colher de pedreiro para cada aluno. *Em nossa história bíblica de hoje, falaremos sobre construção. Escrevam em sua colher de pedreiro o nome de uma pessoa ou situação que realmente necessita da graça e poder de Deus. Então vamos orar para que Deus Se faça presente em cada situação que vocês escreveram.* Convidar uma ou duas crianças para orar, então terminar com uma oração curta.

2

LIÇÃO BÍBLICA

Você Precisa

- copo bonito
- bandeja
- papelão para o muro
- espadas, lanças, arcos e flechas
- roupas dos tempos bíblicos

Vivenciando a História

Dizer às crianças que elas vão encenar a história bíblica de hoje enquanto você vai contando. Designar voluntários para representar os personagens ou categorias citadas abaixo, e vesti-los com roupas dos tempos bíblicos.

Personagens: Neemias, Hanani, rei, oficiais do exército e soldados, líderes da cidade, trabalhadores judeus, inimigos.

Montagem do cenário: Designar um canto da sala para ser Jerusalém. Em outra área ter o rei sentado sobre um “trono” (cadeira) circundado pelos oficiais do exército e soldados. Junto a Jerusalém, de um lado, colocar os líderes da cidade e os trabalhadores judeus. Do outro lado, colocar os “inimigos”.

– Estou contente por vê-lo novamente! – exclamou Neemias, abraçando seu irmão Hanani que o visitava. *[Neemias abraça Hanani.]* O irmão de Neemias e outras pessoas haviam chegado de Judá.

– Como vai você? Como estão os demais judeus sobreviventes que voltaram a Jerusalém?

Hanani parece triste. *[Hanani olha triste e abana a cabeça.]*

– Nada bem – respondeu ele. – O muro em volta de Jerusalém foi derrubado. Os portões foram queimados. A cidade está desprotegida. Inimigos podem entrar e atacar o povo de Deus.

Neemias se jogou em uma cadeira. Lágrimas escorriam-lhe pela face. *[Neemias senta-se e pende a cabeça.]* Era difícil pensar que sua querida cidade de Jerusalém estava destruída e em ruínas.

Nos dias seguintes, Neemias chorou. Ele jejuou e orou. *[Neemias se ajoelha e parece estar orando.]* “Ó Senhor”, rogou ele, “ouve a minha oração! Vou pedir ao rei um grande favor. Coloca em seu coração que ele seja bondoso para comigo.”

Um dia, à tardinha, Neemias foi trabalhar como de costume. *[Neemias leva um lindo copo em uma bandeja ao rei.]* O rei levanta o olhar.

– Por que você está triste, esta noite? – perguntou o rei. – Você está doente? [Neemias permanece em frente ao rei, com olhar triste.]

– Que o rei viva para sempre! – respondeu Neemias. – Estou triste porque recebi más notícias. A cidade dos meus antepassados foi queimada e está em ruínas. Os muros estão derrubados. Os portões foram queimados.

– Como posso ajudar você? – perguntou o rei bondosamente. [*O rei gesticula em resposta.*]

Neemias fez uma rápida oração silenciosa. [*Neemias olha brevemente para cima.*] Então respondeu ao rei: [*Neemias “fala”.*]

– Por favor, deixe que eu vá a Jerusalém para reconstruir a cidade onde meus antepassados estão enterrados.

O rei não apenas disse que Neemias podia ir, mas atendeu um outro pedido seu.

Neemias tinha pedido que o rei escrevesse para o guarda de suas florestas.

– Diga-lhe que me forneça madeira para eu poder construir. Terei que reconstruir os portões da cidade, os muros e fazer uma casa para mim – pediu Neemias.

O rei escreveu a carta para Neemias. [*O rei “escreve” uma carta.*] E ordenou que oficiais e soldados do exército em cavalos fossem com Neemias. Eles o protegeriam ao longo da viagem para Jerusalém. [*Neemias, os oficiais do exército e soldados caminham juntos em direção à pré-designada “Jerusalém”.*]

Neemias finalmente chegou a Jerusalém. Três dias depois de ali chegar, à noite rodeou a cidade montado num jumento para verificar o estrago que havia. [*Apagar as luzes enquanto Neemias caminha olhando os muros em volta de “Jerusalém”.*] Descobriu que seu animal não podia passar por alguns dos portões da cidade. Eles estavam bloqueados por grandes pedras que tinham sido usadas como parte do muro.

Então Neemias conversou com os líderes da cidade. [*Neemias permanece diante dos líderes e “fala”.*] Contou-lhes a respeito do rei. Como Deus o tinha ajudado até ali.

– Vamos reconstruir o muro de Jerusalém! – exclamou ele.

Então o povo se pôs a trabalhar. [*Neemias, líderes da cidade e trabalhadores judeus “trabalham” no muro.*] E trabalhavam arduamente. Mas os inimigos ficaram tristes de verem o que estava acontecendo. [*Voltar em direção aos “inimigos”. Inimigos carrancudos.*] Eles não queriam que o povo de Deus reconstruísse o muro de proteção. Eles riam e apontavam para o muro. [*Inimigos riem e apontam.*]

– Que estas pessoas pensam que estão fazendo? O muro que estão construindo cairia se uma raposa andasse em cima dele.

Os judeus continuaram trabalhando. [*Os trabalhadores continuam trabalhando.*] Os inimigos do povo de Deus estavam furiosos e fizeram planos para atacar e matar os judeus. Mas os judeus ouviram sobre os planos. Eles oraram e pediram a Deus que os protegesse. Então Neemias lhes disse que pegassem suas espadas, suas lanças, seus arcos e suas flechas. Eles protegeriam o muro com uma das mãos e com a outra trabalhariam. [*Trabalhadores seguram “espadas, lanças, arcos e flechas em uma das mãos e com a outra “trabalham”.*]

– Não tenham medo do inimigo! Lembrem-se do Senhor! – dizia Neemias para encorajar o povo.

Muitas vezes o inimigo tentou parar o trabalho de reconstrução. Mas Neemias orava constantemente. Deus lhe deu coragem e sabedoria para continuar o trabalho. E o muro que ajudaria novamente a proteger Jerusalém foi terminado em apenas 52 dias! [*Neemias, líderes da cidade e trabalha-dores judeus “celebram”.*]

Analizando

Dar tempo para respostas. *Vocês já fizeram alguma coisa difícil como Neemias fez? O que foi? Como se sentiriam se vocês fossem trabalhadores tentando construir enquanto outros zombavam e vocês se preocupavam em ser atacados? Como Deus ajudou o povo a terminar o projeto? O que Deus fará por vocês quando tentarem fazer o que Ele deseja que façam? Vamos nos lembrar de nossa mensagem de hoje:*

DEUS ME DÁ GRAÇA E PODER PARA FAZER SUA VONTADE.

Você Precisa

- cartolina
- pincel atômico
- canetinhas coloridas

Verso Para Decorar

Na cartolina traçar duas mãos grandes, com os dedos abertos. Acima de cada dedo escrever uma palavra do Verso Para Decorar (1 – A, 2 – bondosa, 3 – mão, 4 – de, 5 – Deus, 6 – estava, 7 – sobre, 8 – mim, 9 – Neemias, 10 – 2:8), Ler e repetir o verso em voz alta com as crianças. Cada vez que o verso for repetido, a classe o repetirá de maneira diferente: sussurrando, rapidamente, vagarosamente, etc. Continuar até que as crianças possam dizer o verso de cor.

Você Precisa

- Bíblias

Estudo da Bíblia

Vocês se lembram quantos dias Neemias e seus trabalhadores levaram para construir os muros de Jerusalém? (52 dias.) Foi um tempo muito curto para um tão grande projeto! Vamos ler por que eles foram capazes de fazer um trabalho tão surpreendente. Ajudar as crianças a encontrar e ler Neemias 6:15 e 16.

Agora vamos dar uma olhada em outra história da Bíblia quando pessoas estavam construindo mas não terminaram seu trabalho. Encontrar e ler juntos Gênesis 11:19.

Analizando

Por que os construtores da torre não conseguiram terminá-la? (Porque não estavam fazendo a vontade de Deus; eles pensavam que eram mais inteligentes do que Deus.) Em qual grupo vocês gostariam de ter estado trabalhando? (No grupo de Neemias.) Por quê? (Porque Deus os ajudava.) Se vocês tivessem uma coisa importante para fazer, que fariam? (Pediria que Deus me ajudasse.) Lembrem-se da mensagem de hoje:

DEUS ME DÁ GRAÇA E PODER PARA FAZER SUA VONTADE.

3

APLICAÇÃO DA LIÇÃO

O Que Você Faria?

Ler para a classe a seguinte situação:

A princípio José era amigável e bondoso, mas Paulo deu ouvidos a outro amigo e juntos eles importunaram e insultaram José. Agora José diz palavras feias e age maldosamente. Paulo quer que José pare com isso. Paulo está triste por ter sido mau para com José, mas ele está com medo de pedir desculpas a José. Paulo conversou com seus pais sobre o assunto e eles oraram juntos.

Analizando

Dar tempo para respostas. *O que Paulo precisa fazer? Pedir perdão é o que Deus deseja que ele faça? Para vocês é fácil pedir perdão? Como Deus pode ajudar Paulo a fazer o que deve*

ser feito? Quando precisarmos fazer alguma coisa muito difícil, Deus nos dará coragem e nos ajudará a fazer o que é certo. Lembrem-se:

DEUS ME DÁ GRAÇA E PODER PARA FAZER SUA VONTADE.

4

PARTILHANDO A LIÇÃO

Muro do Desafio

Dar um pedaço de papel-pedra para cada criança e pedir que recortem vários retângulos para representar tijolos. Colar esses “tijolos” no papel sulfite e construir um muro.

Analisando

Neemias tinha um grande desafio, a reconstrução do muro. Os inimigos do povo de Deus apareceram para desanimá-lo. Mas com a graça e o poder de Deus, Neemias venceu. Assim como Neemias, nós também temos a graça e o mesmo poder à nossa disposição. Vocês podem levar esse trabalho para casa, dar a um amigo e contar para ele sobre o que Deus realizou por Neemias e o que Ele pode realizar na vida daqueles que fazem a vontade dEle. Vamos novamente nos lembrar da mensagem de hoje:

DEUS ME DÁ GRAÇA E PODER PARA FAZER SUA VONTADE.

5

ENCERRAMENTO

Terminar com uma oração pedindo que Deus fortaleça cada criança para fazer Sua vontade. Lembrar às crianças de estudar a Lição da Escola Sabatina diariamente.

Você Precisa

- papel sulfite
- papel-pedra
- tesouras
- cola

Futuro Revelado



GRAÇA

Deus cumpre Suas promessas.

VERSO PARA DECORAR

“Vocês sabem [...] que nenhuma das boas promessas que o Senhor, o seu Deus, lhes fez deixou de cumprir-se. [...] Nenhuma delas falhou.” Josué 23:14, NVI.

REFERÊNCIAS

Miqueias 5:2; Mateus 2:1; Isaías 53; Marcos 15:22-39; Atos 1:9-11; *O Desejado de Todas as Nações*, p. 231-242, 469, 470, 627, 628, 830, 831.

OBJETIVOS

A criança deverá

SABER que o cumprimento das profecias bíblicas nos ajuda a confiar que Deus cumpre Suas promessas.

SENTIR-SE confiante na palavra de Deus, crendo que Ele cumpre Sua palavra.

RESPONDER procurando aprender mais sobre as promessas de Deus e clamando por elas.

MENSAGEM CENTRAL

Eu sei que Deus cumpre Suas promessas, pois as profecias bíblicas se cumprem.

Resumo da Lição

O Antigo Testamento registra as profecias sobre o nascimento de Jesus e Sua vida na Terra. O Novo Testamento registra o cumprimento dessas profecias. Por exemplo Miqueias 5:2 profetiza o lugar do nascimento de Jesus, e Mateus 2:1 registra o cumprimento. Isaías 52:13; 53:12 prediz Sua vida como Servo sofredor de Deus e da humanidade, e os quatro Evangelhos cumprem fielmente o registro. O cumprimento dessas profecias assegura que Deus cumpre Sua palavra.

Esta lição fala sobre graça. Muitas promessas das Escrituras descrevem eventos que estão no passado e já se cumpriram. Por isso, podemos ter certeza de que Deus cumpre Sua palavra. Quando dizemos que Jesus virá novamente, podemos crer nisso por causa das promessas cumpridas no passado.

Enriquecimento Para o Professor

Aos viajantes no caminho de Emaús, “Cristo expôs em todas as Escrituras as coisas que Lhe diziam respeito. Houvesse primeiro Se manifestado a eles, e seu coração teria ficado satisfeito. Na plenitude de seu gozo, não teriam ambicionado nada mais. Mas era-lhes necessário compreender os testemunhos dados a respeito dEle pelos símbolos e profecias do Antigo Testamento. Sobre estes devia estabelecer-se sua fé. [...]”

“É a voz de Cristo que fala através dos patriarcas e profetas desde os tempos de Adão até às cenas finais deste mundo. O Salvador é tão claramente revelado no Antigo Testamento como no Novo. [...] Os milagres de Cristo são uma prova de Sua divindade; mas uma prova mais forte ainda de que Ele é o Redentor do mundo, encontra-se comparando as profecias do Antigo Testamento com a história do Novo” (*O Desejado de Todas as Nações*, p. 796, 799).

Decoração da Sala

A mesma da lição 5.

Programação			
Parte do Programa	Minutos	Atividades	Material Necessário
Boas-vindas		Recepcionar as crianças à porta	
1 Atividades Preparatórias	até 10	A. Deus Cumpre Suas Promessas B. Previsão do Tempo	cópias dos desenhos (ver p. 99), lápis, canetinhas coloridas, lápis de cor, Bíblias recorte de jornal com previsão do tempo, Bíblias
* Oração e Louvor * Esta atividade pode ser feita em qualquer momento da programação	até 10	Confraternização Cânticos Missões Ofertas Oração	
2 Lição Bíblica	até 20	Vivenciando a História Verso Para Decorar Estudo da Bíblia	desenhos da <i>Atividade Preparatória A</i> três caixas, três etiquetas, itens comuns para serem colocados nem duas caixas, Bíblias Bíblia, gravura da imagem de Daniel 2, uma tira comprida de papel para a linha do tempo, papel, lápis
3 Aplicação da Lição	até 15	Partilhando Tempo	Bíblias

Parte do Programa	Minutos	Atividades	Material Necessário
4 Partilhando a Lição	até 15	Livro de Promessas	papel sulfite, lápis, lápis de cor, canetinhas coloridas, desenhos da <i>Atividade Preparatória A</i> , tesoura, cola, grampeador
5 Encerramento			

BOAS-VINDAS

Saudar as crianças à porta. Perguntar como foi sua semana, se algo as deixou alegres ou as entristeceu. Iniciar a atividade preparatória escolhida.

1

ATIVIDADES PREPARATÓRIAS

Escolher uma ou mais atividades que se adaptem melhor à situação da classe.

Você Precisa

- cópias dos desenhos (ver p. 99)
- lápis
- canetinhas coloridas
- lápis de cor
- Bíblias

A. Deus Cumpre Suas Promessas

Com antecedência, fazer cópias dos desenhos para cada criança. Pedir que as crianças liguem os números e pintem os desenhos. Pedir que no alto da folha escrevam: “DEUS CUMPRE SUAS PROMESSAS!” Guardar os desenhos para serem usados em *Vivenciando a História e Partilhando a Lição*.

Analizando

Esses desenhos serão usados durante a lição de hoje que fala sobre profecia bíblica. Que é profecia? (Falar o que acontecerá antes de acontecer.) Como vocês se sentiriam se alguém dissesse que aconteceria alguma coisa, e isso acontecesse – de novo e de novo? (Seguro, confiante, com medo, etc.) Sempre que lemos ou ouvimos alguma coisa que Deus diz, o que podemos saber com segurança? Vamos procurar uma resposta em Josué 23:14. Ler a parte do Verso Para Decorar em voz alta. Nossa mensagem de hoje nos dá a resposta que justamente encontramos na Bíblia:

EU SEI QUE DEUS CUMPRE SUAS PROMESSAS, POIS AS PROFECIÁS BÍBLICAS SE CUMPREM.

Repitam comigo.

Você Precisa

- recorte de jornal com previsão do tempo

B. Previsão do Tempo

Mostrar para as crianças o recorte de jornal. Perguntar-lhes se elas sabem o significado de previsão. Elas sabem a previsão do tempo para hoje? Permitir que falem sobre isso. Comentar sobre a previsão do tempo que elas tenham ouvido recentemente.

Analizando

Dar tempo para respostas. *O que a previsão do tempo está procurando fazer? (Fazer uma profecia sobre o tempo; dizer o que acontecerá antes de acontecer.) A previsão do tempo*

sempre é verdadeira? (Não.) E sobre as profecias de Deus? Vocês acham que elas sempre são verdadeiras? (Sim.) Vamos ler Josué 23:14. Ler a parte do Verso Para Decorar em voz alta. A história da lição de hoje é sobre profecias que se tornaram verdadeiras. Nossa mensagem é:

EU SEI QUE DEUS CUMPRE SUAS PROMESSAS, POIS AS PROFECIÁS BÍBLICAS SE CUMPREM.

Repitam comigo.

*

ORAÇÃO E LOUVOR

Confraternização

Quando conveniente, contar aos alunos sobre as alegrias e tristezas relatadas no momento da chegada das crianças. Dar tempo para partilharem experiências do estudo da lição da semana e recapitularem o Verso Para Decorar. Dar calorosas boas-vindas a todas as visitas e entregar-lhes um cartãozinho, adesivo ou lembrancinha. Comemorar aniversários (orar pelos aniversariantes), eventos especiais ou conquistas dignas de menção.

Cânticos Sugestivos

“Deus Cumpre as Promessas” (ver p. 107, CD faixa 27).

“Em Jesus Posso Confiar” (ver p. 109, CD faixa 29).

Missões

Apresentar o *Informativo Mundial das Missões* ou outro relato missionário disponível.

Ofertas

Deus cumpre o que promete. Ele é fiel. Uma das maneiras de sermos fiéis é dando nosso dinheiro para ajudar o trabalho de Deus no mundo.

Oração

Perguntar sobre orações respondidas. Lembrar às crianças que Deus promete estar com elas não importa o que aconteça – e cumpre todas as Suas promessas. Convidá-las a orar.

2

LIÇÃO BÍBLICA

Vivenciando a Lição

Palavras:

Promessa, promessas, prometeu, prometido(A)

Ações:

erguer os desenhos que fizeram no começo de nossa Escola Sabatina.

Você Precisa

- desenhos da *Atividade Preparatória A*

[Dar tempo para respostas.] Vocês podem se lembrar de uma ocasião quando alguém quebrou uma **promessa**? *[As crianças levantam os desenhos.]* Os seres humanos frequentemente quebram **promessas**. *[As crianças levantam os desenhos.]* Mas Deus nunca quebra Suas

* Esta atividade pode ser feita em qualquer momento da programação.

promessas. *[As crianças levantam os desenhos.]* Ele sempre cumpre o que **prometeu** *[As crianças levantam os desenhos.]* e sempre o fará.

Deus **prometeu** *[As crianças levantam os desenhos.]* aos judeus um rei que os salvaria e lhes traria paz (Miqueias 5:15). Ele lhes disse onde esse rei nasceria: Em Belém nasceria Aquele que seria “o governante sobre Israel! Suas origens estão no passado distante, em tempos antigos” (Miqueias 5:2). Esta **promessa** *[As crianças levantam os desenhos.]* foi feita 700 anos antes de realmente acontecer.

Então, 700 anos mais tarde, um Bebê nasceu em Belém. O nascimento desse Bebê foi anunciado por anjos do Céu! Pessoas realmente ouviram, com os próprios ouvidos, os anjos darem a notícia. O Pai desse Bebê era Deus. Ele era definitivamente alguém cujas “origens estão no passado distante, em tempos antigos” (Miqueias 5:2, NVI). Ele era Emanuel, que significa “Deus conosco”. Ele salvaria “Seu povo dos seus pecados” (Mateus 1:20-23, NVI). Deus cumpre Suas **promessas!** *[As crianças levantam os desenhos.]*

O profeta Miqueias disse que o **prometido** *[As crianças levantam os desenhos.]* governante seria pastor de Seu rebanho: “a grandeza dEle alcançará os confins da Terra” (Miqueias 5:4, NVI). Essa era uma emocionante **promessa** *[As crianças levantam os desenhos.]*, pois os judeus tinham sido tratados como servos durante muitos anos.

Apesar disso, quando Jesus ficou adulto, chamou a Si mesmo de o “bom pastor” que dá a vida pelas ovelhas (João 10:14, 15.). Deus cumpre Suas **promessas!** *[As crianças levantam os desenhos.]*

Cristo morreu pelos pecados de todas as pessoas do mundo (1 Coríntios 15:3). Deus prometeu mais alguma coisa acerca de Jesus através dos profetas. Jesus sofreria e morreria para salvar Seu povo dos pecados deles (Isaías 53:5, 12). Isaías escreveu que Jesus Se familiarizaria com o sofrimento: “Ele [...] foi esmagado por causa de nossas iniquidades; [...] pelas Suas feridas fomos curados. [...] O Senhor fez cair sobre Ele a iniquidade de todos nós. [...] Pois Ele levou o pecado de muitos” (Isaías 53:5, 6, 12). Sim, Jesus realmente morreu para salvar você e eu. Deus cumpre Suas **promessas!** *[As crianças levantam os desenhos.]*

Certo sábado, Jesus estava na sinagoga. Ele foi convidado para ler na Bíblia daquele tempo – os rolos ou pergaminhos. Jesus leu sobre uma **promessa** *[As crianças levantam os desenhos.]* de Isaías. Deus ungiria alguém para levar boas notícias aos pobres, proclamar liberdade aos prisioneiros e dar vista aos cegos (Isaías 61:1). Todos ouviram atentamente. Depois Jesus enrolou o pergaminho e o estendeu ao assistente e Se assentou para conduzir a parte de comentário do culto. Então, Ele anunciou: “Hoje se cumpriu a Escritura que vocês acabaram de ouvir” (Lucas 4:21, NVI). Ele estava claramente dizendo: “Eu sou a pessoa que foi **prometida** *[As crianças levantam os desenhos.]* a vocês. A **promessa** *[As crianças levantam os desenhos.]* se tornou realidade!”

Agora no nosso tempo – o tempo do fim, estamos esperando o cumprimento da última **promessa** *[As crianças levantam os desenhos.]* de Deus. **Promessa** *[As crianças levantam os desenhos.]* dada pelos anjos justamente após Jesus ter voltado para o Céu. Você se lembra daquela **promessa?** *[As crianças levantam os desenhos.]* “Este mesmo Jesus, que dentre vocês foi elevado ao Céu, voltará da mesma forma como O viram subir” (Atos 1:11, NVI). O próprio Jesus disse: “Voltarei e os levarei para Mim, para que vocês estejam onde Eu estiver” (João 14:3).

Todas as outras **promessas** *[As crianças levantam os desenhos.]* de Deus na Bíblia se cumpriram. E essa também se cumprirá. Cremos nesta **promessa** *[As crianças levantam os desenhos.]*, pois Deus cumpre todas as Suas **promessas!** *[As crianças levantam os desenhos.]* Jesus virá novamente!

Analizando

Dar tempo para respostas. *Como vocês se sentem quando alguém cumpre uma promessa feita a vocês?* (Alegres; confiamos cada vez mais na pessoa.) *Depois de ouvir a história da lição, o que vocês aprenderam sobre Deus?* (Podemos depender dEle; Ele cumpre Suas promessas.) *Qual é uma boa maneira de ajudar vocês a se lembrarem de que Deus cumpre Suas promessas?* (Aprendermos sobre as profecias e como se cumprem.) *Vocês se lembram de nossa mensagem:*

EU SEI QUE DEUS CUMPRE SUAS PROMESSAS, POIS AS PROFECIÁS BÍBLICAS SE CUMPREM.

Repitam comigo.

Verso Para Decorar

Com antecedência, escrever na etiqueta da primeira caixa: Caixa de Deus e colocar a Bíblia dentro dela. Colocar cinco ou seis itens comuns nas outras duas caixas. Preencher a etiqueta das duas outras caixas com a lista dos objetos de cada uma. Trocar as etiquetas e colocar nas caixas. Com as crianças, abrir as caixas com as etiquetas trocadas, apontando que elas são falsas. Pegar a Bíblia da Caixa de Deus e dizer que a Palavra de Deus é sempre verdadeira. Deus nunca comete erros. Ele cumpre Suas promessas. Pedir que as crianças abram a Bíblia em Josué 23:14 e leiam juntas o Verso Para Decorar enquanto você lê na Bíblia da Caixa de Deus. Ensinar o Verso Para Decorar uma frase por vez. Repetir até que todas as crianças se familiarizem com ele.

Estudo da Bíblia

Com antecedência copiar na tira comprida de papel o seguinte:

600 a.C. ____ 500 a.C. ____ 400 a.C. ____ 300 a.C. ____ 200 a.C. ____ 100 a.C. ____
Jesus ____ 100 d.C. ____ 200 d.C. ____ 300 d.C. ____ 400 d.C. ____ 500 d.C. ____

Pedir que as crianças se revezem na leitura de Daniel 2:31-35. *Deus disse a Daniel esta profecia mais de 500 anos antes de Jesus nascer.* Mostrar a gravura da imagem.

Marcaremos em nossa linha do tempo quando esta profecia se cumpriu. Ajudar as crianças a marcar as datas seguintes na linha do tempo.

Babilônia caiu, a Medo-Pérsia começou a reinar – 539 a.C.

A Medo-Pérsia caiu para a Grécia (Alexandre o Grego) 331 a.C.

A Grécia caiu para Roma – 146 a.C.

E o fim de Roma/reinos divididos – 47 d.C.

Reino de Cristo estabelecido – ?

Analizando

A última parte da profecia ainda está para se cumprir. Vamos escrever as palavras de Daniel 2:44 em um pedaço de papel e colocá-lo em nossa caixa de promessa. (Permitir que as crianças levem hoje para casa a caixa de promessas.) Considerando que o restante da profecia de Daniel se cumpriu exatamente como Deus havia predito, você acha que podemos crer também no cumprimento da última parte? (Sim.) *Lembrem-se de nossa mensagem:*

EU SEI QUE DEUS CUMPRE SUAS PROMESSAS, POIS AS PROFECIAS BÍBLICAS SE CUMPREM.

Repitam comigo.

Você Precisa

- três caixas
- três etiquetas
- itens comuns para serem colocados nem duas caixas
- Bíblias

Você Precisa

- Bíblias
- gravura da imagem de Daniel 2
- uma tira comprida de papel para a linha do tempo
- papel
- lápis

APLICAÇÃO DA LIÇÃO

Você Precisa

- Bíblias

Partilhando o Tempo

Vocês acordaram esta manhã? Estavam respirando? Tomaram a refeição da manhã? Ou o lanche ontem à noite? Deus prometeu suprir todas as nossas necessidades (Filipenses 4:19.)

Que outras promessas feitas a vocês Deus cumpriu? Dar tempo para que as crianças contem alguma experiência pessoal ao responder esta pergunta da seguinte maneira: 1. Pedir que as crianças digam a ideia principal de uma das promessas de Deus. 2. Depois pedir que contem uma experiência de como Deus cumpriu a promessa na vida delas. Exemplo de promessas:

Bênçãos Ilimitadas
Marcos 9:23

Possibilidades
Marcos 9:23

Respostas à Oração
Marcos 11:24

Alimento e Bebida Espirituais
João 6:35

Remoção de Obstáculos
Lucas 17:6

Luz Espiritual
João 12:46

Alimento
Salmo 136:5

Poder e Serviço
João 14:12

Cuidado
Salmo 91:11

Salvação
Romanos 1:16; 1 Pedro 2:6

Analizando

Perguntar: Falar sobre como Deus ajudou vocês no passado faz com que não se preocupem com o futuro? (Se eu me lembro como Deus cumpriu Sua promessa, não temerei sobre o desconhecido.) Que profecias bíblicas lhes falam sobre a fidelidade de Deus? (Suas profecias sempre são verdadeiras, assim posso confiar em tudo que Ele diz que fará.) Vamos dizer nossa mensagem novamente:

EU SEI QUE DEUS CUMPRE SUAS PROMESSAS, POIS AS PROFECLÁS BÍBLICAS SE CUMPREM.

PARTILHANDO A LIÇÃO

Livro de Promessas

Vocês conhecem alguém que passaria a confiar mais em Deus se soubesse como as profecias de Deus se tornaram verdadeiras, ou se cumpriram? Vocês podem contar para essa pessoa que há muitas coisas na Bíblia que Deus disse que aconteceriam e então mais tarde aconteceram. Pedir que as crianças façam um livreto para partilhar com a pessoa.

As crianças usarão os desenhos que fizeram na *Atividade Preparatória A*, recortando-os e colando-os no lugar apropriado de seu livreto.

Você Precisa

- papel sulfite
- lápis
- lápis de cor
- canetinhas coloridas
- desenhos da *Atividade Preparatória A*
- tesoura
- cola
- grampeador

Dobrar duas folhas de papel sulfite ao meio e grampear. Na capa as crianças deverão escrever as palavras “Deus Cumpre Suas Promessas”. Na outra página escrever partes de Miqueias 5:2 e colar a figura do Bebê Jesus acima do texto. Na página seguinte copiar Isaías 53:12, última parte, e acima do texto colar a figura de Jesus sobre a cruz. Escrever Atos 1:11 na página seguinte e colar a gravura de Jesus vindo nas nuvens. Na última página escrever uma promessa de sua própria escolha da caixa de promessas e fazer um desenho para ilustrar.

Analizando

Pedir que as crianças digam à classe com quem esperam partilhar seu livreto. *Após o estudo da lição de hoje, vocês estão seguros de poderem realmente confiar nas promessas de Deus? (Sim, muito seguros.) Vamos dizer nossa mensagem mais uma vez:*

EU SEI QUE DEUS CUMPRE SUAS PROMESSAS, POIS AS PROFECIAS B B LICAS SE CUMPREM.

5

ENCERRAMENTO

Encerrar com uma oração.

Lembrar às crianças de estudar sua lição da Escola Sabatina todos os dias e de fazer as atividades diárias da lição.

Ele Está Mudo!



ADORAÇÃO

Adorar é partilhar nosso amor por Jesus.

VERSO PARA DECORAR

“Louvado seja o Senhor [...] porque redimiu o Seu povo.”
Lucas 1:68, NVI.

REFERÊNCIAS

Lucas 1:5-23, 57-80; *O Desejado de Todas as Nações*, p. 97-100.

OBJETIVOS

A criança deverá:

SABER que falar aos outros sobre a bondade de Deus é adorá-Lo.

SENTIR desejo de louvar a Deus publicamente por Sua bondade.

RESPONDER louvando a Deus por algo específico durante a próxima semana.

MENSAGEM CENTRAL

Adoro a Deus quando falo aos outros sobre Sua bondade e amor.

Resumo da Lição

Um anjo apareceu a Zacarias enquanto ele oficiava como sacerdote no templo e lhe disse que ele e sua esposa Isabel teriam um filho. Esse filho prepararia o caminho para Jesus. Mas como Zacarias não acreditou naquelas palavras, ele foi castigado: ficou mudo. Quando o bebê nasceu, Deus restaurou a habilidade de falar a Zacarias. Ele decidiu que o nome do bebê seria João conforme a orientação do anjo. Zacarias cantou publicamente um cântico de louvor a Deus pelo milagre do nascimento de seu filho.

Esta lição fala sobre adoração. Partilhar com outros as coisas maravilhosas que Deus faz por nós é um ato de adoração. Deus aprecia nossas palavras públicas de alegria e louvor por Suas muitas bênçãos.

Enriquecimento Para o Professor

“Zacarias foi avisado antes de qualquer pessoa que Deus estava montando Seu próprio cenário para visitar a Terra. [...] Zacarias não correspondeu às notícias da vinda do Salvador quando expressou dúvidas sobre a própria capacidade de ser pai da criança que o anjo lhe prometera. [...] Como resultado, Deus impediu Zacarias de falar até que a promessa se tornasse realidade. [...]”

“Zacarias louvou a Deus com suas primeiras palavras após meses de silêncio. Em um cântico que é frequentemente chamado de Benedictus, após às primeiras palavras na tradução latina desta passagem, ele profetizou a vinda de um Salvador que redimiria seu povo, e predisse que

seu filho João prepararia o caminho para o Messias. Todas as profecias do Antigo Testamento se cumpriram – não é de se admirar que Zacarias tenha louvado a Deus!” (*Life Application Bible Helps* [Wheaton, IL: Tyndale House Publishers, 1990], p. 1.739, 1.742).

Decoração da Sala

Preparar um painel de natal em tamanho natural para ser colocado na parede. (Pprojetar as ilustrações sobre a parede e fazer o contorno delas; ver também a *Atividade Preparatória A*, lição 12.) Ideias para o quadro de anúncios: Legendas – JESUS, NÓS TE ADORAMOS com silhuetas de crianças orando, cada uma com um nome de suas crianças; JESUS, TU ÉS O REI DE NOSSO CORAÇÃO com uma grande coroa cercada com corações com o nome das crianças, precedido pelas palavras “Príncipe” ou “Princesa”.

Programação			
Parte do Programa	Minutos	Atividades	Material Necessário
Boas-vindas		Recepcionar as crianças à porta	
1 Atividades Preparatórias	até 10	A. Sem Falar! B. Mural do Louvor	convidado entusiasta, Bíblias faixa grande de papel pardo para fazer um mural, lápis, canetinhas coloridas, giz de cera, Bíblias
* Oração e Louvor	até 10	Confraternização Cânticos Missões Ofertas Oração	
* Esta atividade pode ser feita em qualquer momento da programação			
2 Lição Bíblica	até 20	Vivenciando a História Verso Para Decorar Estudo da Bíblia	cantinho do “templo” (candelabro, cortina, etc.), convidado da <i>Atividade Preparatória A</i> , roupa de sacerdote, tiras de papel com versos escritos cópia do verso para cada criança, gravura de anjo Bíblias
3 Aplicação da Lição	até 15	Louvor a Deus!	
4 Partilhando a Lição	até 15	Boas Notícias	papel, canetas, envelope
5 Encerramento			

BOAS-VINDAS

Saudar as crianças à porta. Perguntar como foi sua semana, se algo as deixou alegres ou as entristeceu. Iniciar a atividade preparatória escolhida.

1

ATIVIDADES PREPARATÓRIAS

Escolher uma ou mais atividades que se adaptem melhor à situação da classe.

Você Precisa

- convidado entusiasta
- Bíblias

A. Sem Falar!

Com antecedência, convidar uma pessoa animada para, sem palavras, cumprimentar com entusiasmo as crianças à porta. A pessoa deverá acompanhar cada aluno até o lugar em que deve se assentar-se.

Analizando

O que acharam quando [nome do recepcionista] não falou com vocês ao entrarem na sala? (Muito estranho.) Vocês lhe fizeram perguntas? (Sim, não.) Por que vocês acham que ele não falou nada? (Não sei.) Nossa história de hoje é sobre um homem que tinha boas notícias especiais, mas que não pôde falar por algum tempo. Vamos encontrar e ler Lucas 1:68, nosso Verso Para Decorar. Encontrar e ler juntos em voz alta. Foi isso que o homem disse quando finalmente ele pôde falar. A mensagem de hoje é:

ADORO A DEUS QUANDO FALO AOS OUTROS SOBRE SUA BONDADE E AMOR.

Repitam comigo.

Você Precisa

- faixa grande de papel pardo para fazer um mural
- lápis
- canetinhas coloridas
- giz de cera
- Bíblias

B. Mural do Louvor

Preparar com antecedência uma grande faixa para mural com as palavras do Verso Para Decorar escritas com letras grandes e coloridas. As crianças vão trabalhar no mural durante os próximos quatro sábados na hora das *Atividades Preparatórias*. Elas podem colorir e dar realce às letras e colocar palavras de louvor a Deus ou gravuras sobre a história do Natal.

Analizando

Dar tempo para respostas. *Vocês gostaram de escrever seu louvor a Deus onde todos podem ver? Que gravuras ou palavras de louvor vocês colocaram no mural hoje? Esta é uma das muitas maneiras de louvar a Deus e mostrar aos outros sobre Sua bondade e amor. Vamos ler nosso Verso Para Decorar que está em Lucas 1:68. Ler em voz alta. Lembrem-se de nossa mensagem de hoje:*

ADORO A DEUS QUANDO FALO AOS OUTROS SOBRE SUA BONDADE E AMOR.

Repitam comigo.

ORAÇÃO E LOUVOR

Confraternização

Quando conveniente, contar aos alunos sobre as alegrias e tristezas relatadas no momento da chegada das crianças. Dar tempo para partilharem experiências do estudo da lição da semana e recapitularem o Verso Para Decorar. Dar calorosas boas-vindas a todas as visitas e entregar-lhes um cartãozinho, adesivo ou lembrancinha. Comemorar aniversários (orar pelos aniversariantes), eventos especiais ou conquistas dignas de menção.

Cânticos Sugestivos

“Testemunho” (ver p. 109, CD faixa 12).

“Isto é Testemunhar” (ver p. 108, CD faixa 31).

Missões

Apresentar o *Informativo Mundial das Missões* ou outro relato missionário disponível.

Ofertas

Adoramos e louvamos a Deus quando falamos aos outros sobre Sua bondade e amor. Dar nosso dinheiro é outra maneira de louvá-Lo. Nossas ofertas serão usadas para falar a outras pessoas do amor de Deus.

Oração

Dar oportunidade a pedidos de oração. Depois fazer uma “oração pipoca” convidando as crianças a dizer coisas pelas quais desejam louvar a Deus. Uma criança de cada vez poderá dizer uma palavra ou frase, como pipoca estourando. Terminar como uma oração sobre os pedidos especiais.

LIÇÃO BÍBLICA

Vivenciando a História

Montagem do cenário: Montar o cantinho do “templo” em um canto da sala. Com antecedência, dividir o cântico de Zacarias (ver o fim da seção *Vivenciando a História*) em partes para que as crianças leiam. Escrever as partes em tiras de papel, numerá-las em ordem, e distribuí-las às crianças a fim de que leiam no tempo apropriado. (Grupo pequeno: Cada criança lerá mais do que um papel.)

[Convidado vestido como sacerdote se dirige às crianças.] Olá, meninos e meninas. Meu nome é Zacarias. Eu sou sacerdote e vivo com minha boa esposa Isabel em uma região montanhosa da Judeia. Nós amamos muito a Deus. Durante longo tempo, nosso maior desejo foi ter um filho, mas a criança nunca chegou. Nós nos tornamos muito idosos, assim perdemos a esperança de ter um filho.

Quando chegou minha vez de ministrar no templo como sacerdote, eu fui para lá. *[Zacarias se dirige ao cantinho do “templo”.]* Eu me encontrava no templo queimando

Você Precisa

- cantinho do “templo” (candelabro, cortina, etc.)
- convidado da *Atividade Preparatória A*
- roupa de sacerdote
- tiras de papel com versos escritos

incenso e orando pelo povo de Israel. Naquele exato momento, muitas pessoas estavam orando no pátio do templo. De repente, um anjo apareceu e ficou ao lado do altar de incenso!

A princípio fiquei confuso e amedrontado, mas o anjo disse: “Zacarias, não tenha medo. Sua oração foi ouvida por Deus. Sua esposa, Isabel, terá um filho. Seu nome será João. [...] Muitas pessoas ficarão alegres por causa de seu nascimento. [...] Ele ajudará a muitos a se voltarem para o Senhor.”

Eu perguntei ao anjo: “Como saberei se é verdade o que você está falando? Já sou idoso e minha esposa também é idosa.”

O anjo respondeu: “Deus me enviou para dar-lhe a boa notícia. Você ficará mudo porque não acreditou no que eu disse. Mas o que falei vai realmente acontecer.”

Depois disso, o anjo desapareceu e eu finalmente apareci diante das pessoas que oravam. Elas estavam preocupadas comigo. Eu estivera lá dentro durante muito tempo. Quando elas perceberam que eu não podia falar com elas, compreenderam que provavelmente eu havia visto um anjo. *[Zacarias caminha para fora do cantinho do “templo”.]* Eu terminei meu trabalho no templo e voltei para casa. Tentei contar para Isabel tudo que tinha acontecido, mas não foi fácil, pois eu não podia falar.

Quando meu filhinho nasceu, Isabel e eu pusemos nele o nome de João justamente como o anjo dissera. Mas os vizinhos achavam que o bebê deveria se chamar Zacarias, como o pai. Minha esposa disse: “Não. Seu nome será João.” Como eu não podia falar, escrevi o nome em uma tabuinha e a ergui para que eles pudessem ler. De repente eu pude falar de novo. Louvei muito a Deus de tal maneira que todos os vizinhos ao redor da montanha comentaram sobre isso!

Ajudem-me agora a partilhar o cântico de louvor que eu entoei para que meus vizinhos soubessem sobre a criança especial e o trabalho especial que Deus tinha para ela. *[As crianças formarão uma fila e lerão em voz alta em ordem o que está escrito em suas tiras de papel.]*

1. “Louvado seja o Senhor, o Deus de Israel.
2. Porque visitou e redimiu o Seu povo.
3. Ele promoveu poderosa salvação para nós, na linhagem do Seu servo Davi.
4. (Como falara pelos Seus santos profetas, na antiguidade.)
5. Salvando-nos dos nossos inimigos e da mão de todos os que nos odeiam.
6. Para mostrar Sua misericórdia aos nossos antepassados e lembrar Sua santa aliança.
7. O juramento que fez ao nosso pai Abraão: resgatar-nos da mão dos nossos inimigos para O servirmos sem medo.
8. Em santidade e justiça, diante dEle todos os nossos dias.
9. E você, menino, será chamado profeta do Altíssimo, pois irá adiante do Senhor, para Lhe preparar o caminho, para dar ao Seu povo o conhecimento da salvação, mediante o perdão dos seus pecados.
10. Por causa das ternas misericórdias de nosso Deus, pelas quais do alto nos visitará o sol nascente.
11. Para brilhar sobre aqueles que estão vivendo nas trevas e na sombra da morte.
12. E guiar nossos pés no caminho da paz.”

(O cântico de Zacarias se encontra em Lucas 1:68-79, NVI.)

Zacarias partilhou com seus vizinhos seu louvor e amor a Deus. Nós também podemos falar aos outros sobre a bondade e amor maravilhosos de Deus. Falar sobre o amor de Deus é uma forma de adorá-Lo.

Analizando

Como vocês se sentem quando outros lhes falam sobre a bondade de Deus a eles? (Nós amamos a Deus e confiamos nEle ainda mais.) Como vocês se sentem quando partilham a bondade de Deus com outros? (Mais agradecidos, mais perto de Deus.) Vocês adoram a Deus quando falam a outras pessoas sobre a bondade e amor de Deus. Lembremos de nossa mensagem:

ADORO A DEUS QUANDO FALO AOS OUTROS SOBRE SUA BONDADE E AMOR.

Verso Para Decorar

Dar a cada criança uma cópia do Verso Para Decorar. Pedir que, uma de cada vez, leia o verso em voz alta. Depois, usando a gravura de anjo tocar a boca de cada criança e pedir que leiam o verso com a boca completamente fechada. Pedir que leiam o verso novamente, desta vez, com os dentes cerrados, mas movendo os lábios. Novamente, tocar a boca das crianças com a gravura do anjo, e pedir-lhes que leiam o Verso Para Decorar em voz alta.

Foi difícil ler sem abrir a boca? (Eu consegui ler, mas ninguém compreendeu.) Foi mais fácil usar os lábios, mas não descerrar os dentes? (Sim, foi mais fácil para ser compreendido.) As palavras de nosso Verso Para Decorar são parte do cântico de louvor que Zacarias cantou ao Senhor quando o anjo permitiu que ele falasse. Vamos experimentar dizer nosso verso da maneira como Zacarias pôde fazê-lo depois de ficar nove meses sem falar. Permitir que as crianças digam juntas com entusiasmo o verso. Repetir até que se familiarizem com o texto.

Estudo da Bíblia

O cântico de Zacarias, que foi lido no fim da história da lição (Vivenciando a História), se encontra em Lucas 1:67-79. Encontrem este cântico na Bíblia de vocês. Então pedir que as crianças façam perguntas sobre esta passagem.

Analizando

O cântico de Zacarias está dividido em duas partes. Os versos 67-75 são sobre louvar a quem? (Deus.) Os versos 76-79 são sobre o trabalho de quem? (João.)

Podemos não saber escrever um cântico, mas como podemos louvar a Deus? (Entoando um cântico; falando a alguém como Deus nos ama, etc.)

Lembrem-se:

ADORO A DEUS QUANDO FALO AOS OUTROS SOBRE SUA BONDADE E AMOR.

Você Precisa

- cópia do verso para cada criança
- gravura de anjo

Você Precisa

- Bíblias

3

APLICAÇÃO DA LIÇÃO

Louvor a Deus!

Zacarias usou um cântico especial de louvor para adorar ao Senhor. Esse louvor foi uma das primeiras palavras que ele disse depois que foi capaz de falar após muitos meses. Aquelas palavras devem ter sido muito especiais para ele. Vamos dizê-las novamente, mas desta vez da seguinte maneira: “Louvado seja o Senhor... o Deus da Escola Sabatina de [nome da sua igreja] porque Ele [dizer algo pelo qual louvar a Deus].”

Analizando

É fácil louvar a Deus com outras pessoas? (Sim.) Zacarias queria que todos soubessem o quanto ele amava a Deus, e nós estamos fazendo a mesma coisa. Algumas vezes as pessoas se esquecem de Deus e ainda dizem coisas más sobre Ele. Como vocês acham que Ele Se sente? (Triste, ferido.) O que podemos fazer? Vamos dizer juntos a mensagem de hoje:

ADORO A DEUS QUANDO FALO AOS OUTROS SOBRE SUA BONDADE E AMOR.

4

PARTILHANDO A LIÇÃO

Você Precisa

- papel
- canetas
- envelope

Boas Notícias

Existem diversas maneiras de partilharmos o amor de Deus com outros. Aqueles que não vieram à Escola Sabatina hoje perderam as boas coisas que aprendemos e fizemos aqui. Assim, vocês devem escrever a eles uma cartinha contando sobre o que aprenderam na Escola Sabatina. Dar tempo para que as crianças escrevam sua cartinha. Pedir que entreguem a cartinha para um colega que não tenha vindo à igreja.

Analizando

Escrever uma carta é um modo de falar às pessoas sobre a bondade e o amor de Deus. Que outras coisas podemos fazer na próxima semana para mostrar aos outros a bondade e o amor de Deus? (Fazer um cartão dizendo o que Deus tem feito por vocês e entregar a um vizinho; visitar um lar de idosos e cantar cânticos de louvor; dizer a um amigo que está triste que Deus pode ajudá-lo, e então orar com ele; ler a Bíblia para um doente, etc.) Vamos dizer novamente a mensagem de hoje:

ADORO A DEUS QUANDO FALO AOS OUTROS SOBRE SUA BONDADE E AMOR.

5

ENCERRAMENTO

Orar para que cada criança tenha coragem de contar aos outros sobre a bondade e o amor de Deus. Lembrar às crianças de estudar a Lição da Escola Sabatina e fazer as atividades diárias todos os dias.

Como Desejo Contar!

ADORAÇÃO

Adorar é partilhar nosso amor por Jesus.

VERSO PARA DECORAR

“Minha alma engrandece ao Senhor e o meu espírito se alegra em Deus, meu Salvador.” Lucas 1:46, 47, NVI.

REFERÊNCIAS

Lucas 1:26-56; *O Desejado de Todas as Nações*, p. 81.

OBJETIVOS

A criança deverá:

SABER que falar aos outros sobre seu amor a Deus faz parte da adoração a Ele.

SENTIR-SE desejosa e preparada para falar aos outros sobre seu amor a Deus.

RESPONDER testemunhando de seu amor a Deus às pessoas que a rodeiam.

MENSAGEM CENTRAL

Adoro a Deus quando falo aos outros sobre meu amor por Ele.



Resumo da Lição

O anjo Gabriel visitou Maria e lhe contou sobre o plano de Deus para sua vida: ela seria a mãe de Jesus. Maria ficou atemorizada e emocionada ao mesmo tempo. Gabriel lhe disse que sua idosa prima Isabel também teria um filho. Maria foi visitar Isabel, que pronunciou uma bênção sobre Maria, dizendo: “Bendita é você entre as mulheres, e bendito é o Filho que você dará à luz!” Maria respondeu com belas palavras de louvor.

Esta lição fala sobre adoração. Ambas, Maria e Isabel, tinham muito pelo que louvar a Deus. E elas partilharam suas notícias maravilhosas uma com a outra em um ato de adoração. O cântico de louvor de Maria (conhecido por muitos cristãos como o Magnificat) fala de seu amor pessoal por Deus, e seu louvor a Ele pelas grandes coisas que Ele lhe fizera. O Magnificat hoje ainda inspira pessoas ao redor do mundo.

Enriquecimento Para o Professor

“Alguns opinam quanto se a expressão ‘casa de Davi’ (Lc 1:26, 27, ARA), se refere a Maria ou a José. A repetição da palavra “virgem” na última parte do verso parece indicar que era José, e não Maria, que era descendente de Davi. De qualquer modo, Lucas 2:4 afirma claramente que José era descendente de Davi; mas Maria também era da “casa de Davi” (Mt 1:16; Lc 1:32; *O Desejado de Todas as Nações*, p. 44). Através de Maria, Jesus era literalmente ‘segundo a carne [...]

da descendência de Davi” (Rm. 1:3). Que Maria era uma descendente de Davi parece estar confirmado em Lucas 1:32 e 69. Estas e outras declarações bíblicas perderiam muito de sua força e significado a menos que Maria possa alegar ser descendente de Davi” (*The SDA Bible Dictionary*, v. 5, p. 679, 680.)

Decoração da Sala

A mesma da lição 10.

Programação			
Parte do Programa	Minutos	Atividades	Material Necessário
Boas-vindas		Recepcionar as crianças à porta	
1 Atividades Preparatórias	até 10	A. Adivinhando B. Mural do Louvor	lápiz, canetinhas coloridas, giz de cera, gravuras
* Oração e Louvor	até 10	Confraternização Cânticos Missões Ofertas Oração	
* Esta atividade pode ser feita em qualquer momento da programação			
2 Lição Bíblica	até 20	Vivenciando a História Verso Para Decorar Estudo da Bíblia	três adultos para encenar a história, roupas dos tempos bíblicos, roupas de anjo, roupas de mulher, bolsa de viagem três ajudantes (não membros da classe) Bíblias
3 Aplicação da Lição	até 15	Passo Adiante!	
4 Partilhando a Lição	até 15	Marca-página de Anjo	cópias do marca-página de anjo (ver p. 100), lápis de cor, tesouras
5 Encerramento			

BOAS-VINDAS

Saudar as crianças à porta. Perguntar como foi sua semana, se algo as deixou alegres ou as entristeceu. Iniciar a atividade preparatória escolhida.

ATIVIDADES PREPARATÓRIAS

Escolher uma ou mais atividades que se adaptem melhor à situação da classe.

A. Adivinhando

Dizer no ouvido de cada criança palavras que revelam o estado de espírito de uma pessoa. Ex.: tristeza, alegria, amor, raiva, medo, entusiasmo, timidez, preocupação, etc. Cada criança por sua vez encenará até alguém ser capaz de adivinhar qual é o sentimento secreto.

Analizando

É difícil para vocês guardar segredo? (Difícil, não muito.) Como seus colegas adivinharam seu segredo? (Pelos meus gestos.) Uma jovem tinha um segredo muito especial e não podia esperar para contar à sua prima. Vamos ler nosso Verso Para Decorar em Lucas 1:46 e 47. Nosso verso faz parte de algumas palavras que a jovem usou para expressar sua emoção. Ler em voz alta. Nossa mensagem de hoje é:

ADORO A DEUS QUANDO FALO AOS OUTROS SOBRE MEU AMOR POR ELE.

B. Mural do Louvor

Continuar acrescentando gravuras, cores e palavras ao mural que iniciado na semana passada. Encorajar as crianças a escrever algo sobre seu amor a Deus. Opcional: com antecedência, arrumar com os pais fotos das crianças quando bebês para serem colocadas no mural. **Nota:** Este mural será usado novamente na próxima semana.

Analizando

Dar tempo para respostas. *Vocês perceberam que nosso mural ficou mais bonito? Que gravuras ou palavras de louvor vocês acrescentaram ao mural? [Se solicitadas fotos, perguntar: Que vocês expressaram ao colocarem suas fotos de bebê no mural? (que amo a Jesus; que desejo louvá-Lo)] Vocês escreveram alguma coisa a respeito do que sentem acerca de Deus? (Sim, não.) Nosso Verso Para Decorar nos fala como uma jovem futura mamãe se sentiu acerca de Deus. Ouçam enquanto eu leio o Verso Para Decorar em Lucas 1:46 e 47. Ler em voz alta. Maria contou aos outros o que Deus fizera por ela. Nós também desejamos fazer isso. A mensagem de hoje é:*

ADORO A DEUS QUANDO FALO AOS OUTROS SOBRE MEU AMOR POR ELE.

Você Precisa

- lápis
- canetinhas coloridas
- giz de cera
- gravuras

ORAÇÃO E LOUVOR

Confraternização

Quando conveniente, contar aos alunos sobre as alegrias e tristezas relatadas no momento da chegada das crianças. Dar tempo para partilharem experiências do estudo da lição da semana e recapitularem o Verso Para Decorar. Dar calorosas boas-vindas a todas as visitas e entregar-lhes um cartãozinho, adesivo ou lembrancinha. Comemorar aniversários (orar pelos aniversariantes), eventos especiais ou conquistas dignas de menção.

* Esta atividade pode ser feita em qualquer momento da programação.

Cânticos Sugestivos

“Testemunho” (ver p. 109, CD faixa 12).

“Isto é Testemunhar” (ver p. 108, CD faixa 31).

Missões

Apresentar o *Informativo Mundial das Missões* ou outro relato missionário disponível.

Ofertas

Adoramos e louvamos a Deus quando falamos aos outros sobre nosso amor por Ele. Nossas ofertas serão usadas para falar a outras pessoas do amor de Deus.

Oração

Dar oportunidade para pedidos de oração. Depois permitir que cada criança faça uma oração silenciosa declarando seu amor por Deus. Pedir que um ou dois voluntários orem em voz alta depois da oração silenciosa.

2

LIÇÃO BÍBLICA

Você Precisa

- três adultos para encenar a história
- roupas dos tempos bíblicos
- roupas de anjo
- roupas de mulher
- bolsa de viagem

Vivenciando a História

Personagens: Maria, Isabel, anjo Gabriel

Montagem do cenário: Arrumar em um canto, a casa de Maria. Do outro lado da sala arrumar a casa de Isabel. Combinar com os adultos para que encenem a história à medida que for contada.

Introduzir a história dizendo o seguinte:

Bom-dia! Estou emocionada! Tenho um segredo especial e gostaria de revelar esse segredo! Quem sabe qual é meu segredo? (Fingir desapontamento.) Eu não disse a ninguém, mas será que alguém aqui vai descobrir qual é? Maria também tinha um segredo muito especial que não dissera a mais ninguém. Mas assim que chegou em visita a sua prima Isabel, esta lhe disse prontamente qual era seu segredo! Vamos saber como tudo aconteceu.

Maria, uma jovem, e José seu noivo estavam fazendo planos para seu casamento. José era um homem bom. Ambos, José e Maria, eram descendentes do rei Davi. *[Maria sentada em sua casa, pensando.]*

Maria podia estar pensando no tamanho do bolo de tâmara que tinha que fazer antes do casamento. Ou pensando na quantidade de suco de uva que eles precisariam para a festa. Nunca saberemos ao certo sobre o que Maria estava pensando ou fazendo naquele dia. Mas sabemos que, de repente, ela viu um anjo no aposento em que estava. *[Maria se volta e vê o anjo Gabriel.]* A Bíblia diz que era Gabriel, o mesmo anjo que visitou Zacarias. Mas Gabriel não disse a Maria seu nome. Ele apenas se dirigiu a ela e lhe deu uma mensagem: *[Gabriel gesticula e move os lábios enquanto você lê sua mensagem.]* “Parabéns, jovem favorecida! O Senhor está com você!” (Lucas 1:28, A Bíblia Viva).

Maria ficou preocupada e confusa. Quis saber o que o anjo estava querendo dizer. *[Maria coloca a mão no rosto.]* Talvez ela não saiba o que significa as palavras “jovem favorecida”. Vendo que Maria estava nervosa *[Maria parece nervosa.]*, o anjo continuou:

– “Não se assuste, Maria. Deus resolveu abençoá-la maravilhosamente! Muito em breve você ficará grávida, e terá um menino, e lhe dará o nome de ‘Jesus’.” Ele salvará o Seu povo dos pecados deles e reinará sobre Israel para sempre.”

Então o anjo Gabriel contou para Maria sobre sua prima Isabel, que também estava esperando um bebê proveniente de um milagre. O bebê de Isabel nasceria exatamente dali a três meses.

Maria ficou preocupada sobre o que José pensaria quando soubesse que ela teria um bebê, pois ainda não estavam casados. *[Maria sacode a cabeça.]* Mas antes que o anjo desaparecesse, Maria disse: – “Eu sou a serva do Senhor, e estou pronta a fazer tudo quanto for necessário. Que aconteça tudo o que o Senhor me disse” (Lucas 1:38, A Bíblia Viva). *[Gabriel desaparece.]*

Depois que o anjo Gabriel desapareceu, Maria deve ter se assentado para pensar nas notícias que ele lhe transmitira *[Maria se assenta e pensa.]* e como contaria a José. Quase não podia acreditar que conversara com um anjo! Não dava para acreditar que sua prima Isabel estava esperando um bebê! Ela era tão idosa! De repente, Maria resolveu visitar Isabel. Desejava relatar-lhe a visita do anjo. Experimentando um milagre em si mesma, talvez Isabel compreendesse quão assustadora e emocionante fora a visita do anjo. Assim, Maria reuniu umas poucas coisas e foi sozinha visitar Isabel. *[Maria empacota algumas coisas e caminha em direção a outra parte da sala.]*

[Levar Isabel para frente.] A barriga de Isabel já estava aparecendo enquanto o bebê crescia. Ela ouviu uma batida à porta e caminhou vagarosamente para abri-la. *[Isabel vai para uma porta imaginária para encontrar Maria.]* Ela ouviu uma voz do lado de fora: “Isabel!”, e reconheceu a voz de Maria. Imediatamente, o bebê se mexeu e saltou de alegria dentro dela. *[Isabel olha surpresa enquanto segura o estômago]* Isabel abriu a porta e cumprimentou Maria e lhe deu um grande abraço. *[Isabel abre a porta imaginária e alegremente abraça Maria.]*

Então ela disse à Maria: “Você é abençoada por Deus acima de todas as outras mulheres, e o seu Filho também é bendito. Que grande honra é esta: que a mãe do meu Senhor me visite!” (Lucas 1:43, A Bíblia Viva.)

E Maria disse: *[Maria gesticula e sorri à medida que o texto é lido.]*

“Oh, como eu louvo ao Senhor! Quanto me alegro em Deus, meu Salvador! Porque Ele prestou atenção na Sua humilde serva, e agora todas as nações me chamarão bendita de Deus. Pois Ele, o Santo e cheio de poder, fez grandes coisas comigo” (Lucas 1:46-49, A Bíblia Viva.)

As duas mulheres se sentaram. Tinham muito que partilhar sobre a confiança que depositavam em Deus. *[Maria e Isabel se sentam e fingem conversar.]* Maria deve ter ficado surpresa por Isabel já estar sabendo sobre seu bebê, antes mesmo de ter mencionado sobre ele.

Maria ficou com Isabel durante três meses. Ela foi embora pouco antes de João, o bebê de Isabel, nascer. Maria deve ter acreditado que seu próprio bebê era também uma criança muito especial. Esse tempo foi muito especial para ela e José.

A confiança de Isabel em Deus fez aumentar a fé que Maria acalentava. É o que acontece quando contamos para outras pessoas que confiamos em Deus e O amamos. Nós e as outras pessoas passamos a amar a Deus ainda mais. Adorar a Deus em voz alta ajuda muito.

Analisando

Dar tempo para respostas. Como vocês acham que Maria se sentiu quando Isabel a abençoou e lhe disse que ela fora escolhida por Deus para alguma coisa realmente especial? O que fez Maria dizer aquelas palavras maravilhosas que falavam de seu amor a Deus? Vocês já sentiram como se não pudessem silenciar acerca de seu amor a Deus? Assim como Maria e Isabel que não conservaram esse amor só para elas, devemos deixar que o mundo saiba de nosso amor! O Espírito Santo nos ajudará! Lembrem-se:

Você Precisa

- três ajudantes (não membros da classe)

Verso Para Decorar

Preparar com antecedência três ajudantes que esperarão do lado de fora por um sinal seu. Ao começar a contar às crianças alguma coisa, dar sinal para um ajudante entrar na sala e dizer: “Pare, espere, eu tenho alguma coisa que não posso esperar para lhes contar. É tão emocionante e preciso dizê-la agora: ‘Minha alma engrandece ao Senhor e o meu espírito se alegra em Deus, meu Salvador’” (Lucas 1:46 e 47).

O ajudante sai da sala. Repetir a mesma cena mais duas vezes com os outros dois ajudantes. Então dizer: *Bem, eu acho que essas são palavras maravilhosas e importantes, pois três pessoas não puderam esperar para partilhá-las conosco. Vamos ver se podemos aprendê-las a fim de estarmos preparados para também partilhá-las com alguém mais.* Repetir o Verso Para Decorar (“Minha alma engrandece ao Senhor e o meu espírito se alegra em Deus, meu Salvador.”) até as crianças poderem dizer sem ajuda.

Você Precisa

- Bíblias

Estudo da Bíblia

Permitir que as crianças olhem os textos abaixo para se lembrarem as vezes que os anjos se envolveram com as famílias de Maria e Isabel. Pedir que digam quem recebeu a mensagem, e o que o anjo lhe disse.

Texto	Quem recebeu a mensagem	O que o anjo disse
Lucas 1:8-13	Zacarias	que sua esposa Isabel teria um filho, e seu nome seria João.
Lucas 1:26-31	Maria	Maria teria um Filho e Lhe chamaria Jesus.
Mateus 1:18-21	José	não temesse casar-se com Maria.

Analisando

Dar tempo para respostas. *Como vocês se sentiriam se Deus enviasse um anjo para ver vocês e lhes desse uma mensagem? Como vocês acham que Deus Se sente quando dizemos a Ele que O amamos e falamos aos outros sobre esse amor? Foi isso que Maria fez depois que o anjo conversou com ela. Lembrem-se:*

ADORO A DEUS QUANDO FALO AOS OUTROS SOBRE MEU AMOR POR ELE.

Repitam comigo.

APLICAÇÃO DA LIÇÃO

Passé Adiante!

Pedir que as crianças formem um círculo. Sussurrar sem que outro ouça uma mensagem curta sobre seu amor a Deus, tal como: “Deus é tão bom para mim”, ou “Jesus é meu melhor amigo”. Cada criança sussurrará para a outra a mesma mensagem até que a última criança diga a mensagem em voz alta.

Analisando

Dar tempo para respostas. *Vocês gostaram de partilhar sua mensagem sobre seu amor a Deus? A mensagem ficou confusa ou não? Quando falamos aos outros sobre o amor de Deus, as pessoas também falam sobre Ele com mais alguém, e logo muitas pessoas ouvirão como Deus é maravilhoso. Esta é uma das maneiras de adorar a Deus. Vocês têm algo sobre seu amor a Deus que gostariam de partilhar com alguém? O quê?* (Dar tempo para cada criança responder particularmente a essa pergunta.) *Qual é a mensagem de hoje?*

ADORO A DEUS QUANDO FALO AOS OUTROS SOBRE MEU AMOR POR ELE.

Repitam comigo.

PARTILHANDO A LIÇÃO

Marca-página de Anjo

Com antecedência, fazer cópias do marca-página para cada criança. Distribuir o material, pedir que recortem e pintem seu marca-página. Abaixo do anjo escrever uma mensagem sobre seu amor a Jesus.

Analisando

Dar tempo para respostas. *Que são os anjos? Quem também pode ser mensageiro de Deus? Nesta semana vocês podem dar seu marca-página a alguém a quem desejam contar sobre o amor de Deus. Quando as pessoas lerem a mensagem de vocês sobre o amor de Deus, elas também desejarão adorar a Deus.*

ADORO A DEUS QUANDO FALO AOS OUTROS SOBRE MEU AMOR POR ELE.

Repitam comigo.

Você Precisa

- cópias do marca-página de anjo (abaixo)
- lápis de cor
- tesouras

ENCERRAMENTO

Orar rogando a Deus que dê uma oportunidade para cada criança partilhar com outra pessoa o marca-página de anjo e seu amor por Ele.

Estão Ouvindo?



ADORAÇÃO

Adorar é partilhar nosso amor por Jesus.

VERSO PARA DECORAR

“Glória a Deus nas alturas, e paz na Terra aos homens.”

Lucas 2:14, NVI.

REFERÊNCIAS

Lucas 2:1-14; *O Desejado de Todas as Nações*, p. 43-48.

OBJETIVOS

A criança deverá:

SABER que ela adora a Deus quando ouve sermões, cânticos e outras mensagens sobre Ele.

SENTIR desejo de aprender mais das boas-novas sobre Jesus durante o culto.

RESPONDER ouvindo atentamente os sermões, cânticos e outras mensagens sobre Jesus para que possa conhecê-Lo melhor.

MENSAGEM CENTRAL

Adoro a Deus quando ouço as boas-novas sobre Jesus.

Resumo da Lição

Enquanto os pastores certa noite estavam cuidando de suas ovelhas, um anjo do Senhor de repente apareceu e eles ficaram amedrontados. O anjo lhes disse que não deviam ter medo, que ele estava trazendo boas notícias sobre o nascimento de Jesus e onde eles podiam encontrá-Lo. Então, uma multidão de anjos cantaram: “Glória a Deus nas alturas, e paz na Terra aos homens aos quais Deus concede o Seu favor.” Lucas 2:14, NVI.

Esta lição fala sobre adoração. Os pastores ouviram e permaneceram em atitude de adoração enquanto os anjos anunciavam o nascimento de Jesus. Assim, assistindo os cultos de adoração, o culto familiar e os estudos da Bíblia nós também podemos ouvir as boas-novas sobre Jesus. Ouvir e aprender sobre Jesus são atos de adoração. Por eles desenvolvemos nosso relacionamento de amor com Ele e nos preparamos para outro ato de adoração: partilhar as boas-novas com outras pessoas.

Enriquecimento Para o Professor

“A nação judaica fora conservada como testemunho de que Cristo havia de nascer da semente de Abraão e da linhagem de Davi; no entanto, não sabiam que Sua vinda se achava agora às portas. [...] Sobre as colinas de Belém acha-se reunida inumerável multidão de anjos. Esperam o sinal para declarar as alegres novas ao mundo. Houvessem os guias de Israel sido fiéis ao depósito que se

lhes confiara, e teriam partilhado da alegria de anunciar o nascimento de Jesus. Mas assim foram passados por alto” (*O Desejado de Todas as Nações*, p. 44, 47).

Em vez disso, “o nascimento de Jesus foi anunciado aos pastores nos campos. Esses podiam ser os pastores que supriam os cordeiros para os sacrifícios do templo, efetuados para perdão do pecado. Anjos agora convidaram esses pastores para saudarem o Cordeiro de Deus (João 1:36), que tiraria para sempre os pecados do mundo inteiro” (*The Life Application Bible Notes and Study Helps* [Wheaton, IL: Tyndale House Publishers, Inc., 1990], p. 1.743).

Decoração da Sala

A mesma da lição 10.

Programação			
Parte do Programa	Minutos	Atividades	Material Necessário
1		Recepcionar as crianças à porta	
	até 10	A. Corrente de Anjos B. Mural do Louvor	cópias da corrente de anjos (ver p. 101), tesouras, Bíblias lápiz, canetinhas coloridas, giz de cera, gravuras, frases
*	até 10	Confraternização Cânticos Missões Ofertas Oração	
2		* Esta atividade pode ser feita em qualquer momento da programação	
	até 20	Vivenciando a História Verso Para Decorar Estudo da Bíblia	roupas dos tempos bíblicos para pastores e anjos, crianças para encenar a história, ovelhas (de brinquedo ou recortes) cajados, refletor, hinário, cena de estábulo cópias do anjo (ver p. 100), tesouras, canetas Bíblias
3	até 15	Meu Planejamento Para ouvir	papel, lápis, quadro de giz ou branco, giz ou marcador
4	até 15	Mensagem Especial	cópias da atividade “Mensagem Oculta” (ver p. 102), canetas
5		Encerramento	

BOAS-VINDAS

Saudar as crianças à porta. Perguntar como foi sua semana, se algo as deixou alegres ou as entristeceu. Iniciar a atividade preparatória escolhida.

1

ATIVIDADES PREPARATÓRIAS

Escolher uma ou mais atividades que se adaptem melhor à situação da classe.

Você Precisa

- cópias da corrente de anjos (ver p. 101)
- tesouras
- Bíblias

A. Corrente de Anjos

Com antecedência, fazer cópias da corrente de anjos para cada criança. Distribuir o material, pedir que dobrem nas linhas pontilhadas e recortem com cuidado mantendo as asas interligadas.

Analizando

Os anjos fazem um trabalho importante para Deus. Na lição de hoje nós vamos ouvir de um grupo de anjos vindo do Céu com uma mensagem especial. Vamos ler nosso Verso Para Decorar em Lucas 2:14 para saber o que o grupo de anjos disse. Ler em voz alta. Quando Deus envia mensagens, é nosso dever ouvi-las. Como adoramos a Deus? Nossa mensagem de hoje é:

ADORO A DEUS QUANDO OUÇO AS BOAS-NOVAS SOBRE JESUS.

Você Precisa

- lápis
- canetinhas coloridas
- giz de cera
- gravuras
- frases

B. Mural do Louvor

Pedir que as crianças acrescentem gravuras, cores, frases e palavras ao mural começado na lição 10. Sugerir que hoje elas desenhem anjos.

Analizando

Vocês estão gostando de nosso mural agora? (Sim, ele está ficando muito bonito, etc.) Tomar tempo para comentar sobre as coisas que as crianças acrescentaram. Nossa história de hoje é sobre uma mensagem que Deus deu aos pastores a respeito de Jesus. Quando eles ouviram a mensagem louvaram a Deus. Vamos também louvar a Deus acrescentando frases, gravuras, etc. em nosso mural. A mensagem de hoje é:

ADORO A DEUS QUANDO OUÇO AS BOAS-NOVAS SOBRE JESUS.

Repitam comigo.

*

ORAÇÃO E LOUVOR

Confraternização

Quando conveniente, contar aos alunos sobre as alegrias e tristezas relatadas no momento da chegada das crianças. Dar tempo para partilharem experiências do estudo da lição da semana e recapitularem o Verso Para Decorar. Dar calorosas boas-vindas a todas as visitas e entregar-lhes um cartãozinho, adesivo ou lembrancinha. Comemorar aniversários (orar pelos aniversariantes), eventos especiais ou conquistas dignas de menção.

Cânticos Sugestivos

“Testemunho” (ver p. 109, CD faixa 12).

“Amor, Amor, Amor” (ver p. 110, CD faixa 17).

Missões

Apresentar o *Informativo Mundial das Missões* ou outro relato missionário disponível.

Ofertas

Nossa oferta de hoje ajudará outras pessoas a ouvir as boas-novas sobre Jesus.

Oração

Dar oportunidade para pedidos de oração. Pedir que um voluntário faça a oração. Então dizer: *Nossa lição de hoje fala sobre muitos anjos que cantaram uma mensagem de louvor a Deus por enviar Jesus. “O canto é um ato de adoração tanto como a oração. Efetivamente, muitos hinos são orações”* (Orientação da Criança, p. 523). *Vamos entoar um cântico de oração juntos depois que [nome do voluntário] orar pelos nossos pedidos de oração.*

2

LIÇÃO BÍBLICA

Vivenciando a Lição

Personagens: pastores, anjos

Com antecedência, escolher os personagens da história. Pedir que encenem a história à medida que for contada. Se quiser, convidar os alunos do Jardim da Infância para assistir à encenação. Nos momentos designados na história, as crianças cantarão.

[Os pastores e as ovelhas estarão a certa distância do estábulo. Um anjo se posiciona ao lado, longe dos outros.] Uma das coisas mais difíceis do trabalho do pastor é permanecer com suas ovelhas nos campos durante a noite toda. Não se admitia que os pastores dormissem à noite enquanto cuidavam de suas ovelhas, pois lobos ou ursos poderiam vir e atacar o rebanho. O trabalho do pastor era de muita responsabilidade.

Certa noite, um grupo de pastores estava sentado, observando o céu e ouvindo o som de qualquer aproximação de perigo. *[Pastores observam o céu e fingem estar com medo. Focalizar o holofote sobre o anjo isolado.]* Ao mesmo tempo, todos eles viram um ser brilhante, um anjo, em frente deles, tão brilhante que não podiam olhar para ele! O lugar em que estavam assentados se encheu com um círculo resplandecente de luz – a “glória do Senhor”. Os pastores ficaram com muito medo. Talvez pudessem estar pensando que estavam sonhando!

O anjo começou a falar com eles *[O anjo lê uma citação em folha de papel separada:]* “Não tenham medo. Estou lhes trazendo boas-novas de grande alegria, que são para todo o povo: Hoje, na cidade de Davi [Belém], lhes nasceu o Salvador, que é Cristo, o Senhor. Isto lhes servirá de sinal: encontrarão o Bebê envolto em panos e deitado numa manjedoura” (Lucas 2:10-12, NVI).

[Grupo vestido de anjos sorrindo se reúne ao anjo isolado.] Antes que os pastores tivessem

Você Precisa

- roupas dos tempos bíblicos para pastores e anjos
- crianças para encenar a história
- ovelhas (de brinquedo ou recortes)
- cajados
- refletor
- hinário
- cena de estábulo

tempo de piscar, um grande coro de anjos apareceu no céu, cantando um maravilhoso cântico de louvor a Deus que ecoava de montanha a montanha. *[Todos cantam a 1ª estrofe do hino “Surgem Anjos Proclamando” (Hinário Adventista, nº 49).]* Eles cantavam acerca de outra promessa – promessa de paz para todos aqueles que honram a Deus. *[Desligar o holofote.]* Os anjos se assentam.

E então, de repente, a luz desapareceu. Os anjos foram embora. Nos ouvidos dos pastores ainda ecoava o som da música. Eles olharam uns para os outros. Esqueceram tudo sobre cuidar de ovelhas. O que tinham ouvido eram notícias maravilhosas demais! Os anjos lhes haviam contado onde encontrar o Bebê. Eles precisavam ir imediatamente! *[Os pastores permanecem onde estão e cantam o coro do hino “Surgem Anjos Proclamando” (Hinário Adventista, nº 49). Todos cantam com os pastores.]*

Analisando

Dar tempo para repostas. *Como vocês teriam agido se tivessem estado com os pastores quando os anjos deram a mensagem sobre Jesus? O que vocês pensam quando ouvem mensagens sobre Jesus na Escola Sabatina, na igreja e no lar? Hoje, Deus ainda envia mensagens sobre Jesus às pessoas. Podemos ouvir sobre Jesus na Escola Sabatina, no culto da igreja, no culto familiar e na classe bíblica. Vocês se lembram de outras maneiras de encontrar mensagens sobre Jesus? Como os pastores, presto cuidadosa atenção quando as boas-novas sobre Jesus estão sendo faladas ou cantadas? Lembrem-se de nossa mensagem:*

ADORO A DEUS QUANDO OUÇO AS BOAS-NOVAS SOBRE JESUS.

Você Precisa

- cópias do anjo (ver p. 100)
- tesouras
- canetas

Verso Para Decorar

Preparar com antecedência cinco cópias da gravura de anjo para cada criança. Pedir que recortem e escrevam as palavras do Verso Para Decorar conforme a ordem abaixo:

Anjo 1 / Glória a Deus; Anjo 2 / nas alturas; Anjo 3 / e paz na Terra; Anjo 4 / aos homens; Anjo 5 / Lucas 2:14.

Cada criança deverá ler o Verso Para Decorar e depois todos falarão juntos.

Você Precisa

- Bíblias

Estudo da Bíblia

Pedir que os alunos abram suas Bíblias e se revezem na leitura de Lucas 2:1-7 que fala sobre o nascimento de Jesus. *O que a Bíblia diz sobre Jesus antes dEle Se tornar um Bebê? Vamos ler João 1:1-3 e 14. Por que o Bebê Jesus, nosso Criador, veio viver em nosso mundo? Ler Mateus 1:21 em voz alta.*

Analisando

Vocês sabem de alguns bebês que criaram o mundo antes deles nascerem? (Não.) Deus nosso Criador realmente nos ama. Ele foi até o fim para nos salvar de Satanás. Ouvir sobre as boas-novas é uma das maneiras de adorar a Deus. Por quê? (Porque falar sobre isso me deixa feliz.) Desejamos ouvir e aprender tudo quanto podemos, a fim de podermos dizer:

ADORO A DEUS QUANDO OUÇO AS BOAS-NOVAS SOBRE JESUS.

Repitam comigo.

APLICAÇÃO DA LIÇÃO

Meu Planejamento Para Ouvir

Com antecedência, preparar uma folha de papel para cada criança com os seguintes dizeres na parte de cima: “Como ouvirei e aprenderei sobre Jesus esta semana.”

Pedir que as crianças digam como podem aprender as boas-novas sobre Jesus. Escrever as ideias no quadro. Algumas ideias: Ir à Escola Sabatina e ao culto; fazer o culto familiar; estudar a Bíblia; ouvir pessoas falarem sobre o que Jesus significa para elas, etc. Dar a cada criança a folha de papel preparada com antecedência. Pedir-lhes que desenhem ou escrevam ideias de como aprender e ouvir sobre Jesus. Pedir que assinem o nome na parte inferior do papel a fim de mostrar que estão desejosas de aprender mais sobre Jesus durante a semana.

Analizando

Dar tempo para respostas. *Quantos de vocês estão prontos a fazer as coisas que colocaram na lista? Vocês são felizes porque têm oportunidade de ouvir as boas-novas sobre Jesus muitas vezes. Ouçam e aprendam tanto quanto possam, pois estas são boas-novas muito especiais que ajudarão na salvação de vocês e a obterem a vida eterna. Por que algumas crianças não prestam atenção quando as boas-novas sobre Jesus estão sendo compartilhadas? (Porque elas têm a mente em outras coisas, tais como: brinquedos, atividades; amam mais as coisas do que a Jesus, etc.) O que vocês farão quando as boas-novas forem compartilhadas na Escola Sabatina, no culto e em outros lugares? A mensagem de hoje é:*

ADORO A DEUS QUANDO OUÇO AS BOAS-NOVAS SOBRE JESUS.

PARTILHANDO A LIÇÃO

Mensagem Especial

Dar a cada criança uma cópia da atividade e pedir que resolvam.

Analizando

Os anjos levaram uma surpreendente e maravilhosa mensagem aos pastores naquela noite. Como vocês acham que os pastores reagiram? Eles ouviram cuidadosamente e então compartilharam as boas-novas com outras pessoas. Levem para casa sua mensagem e deem a alguém que vocês gostariam de falar sobre Jesus. Se vocês ficaram atentos na Escola Sabatina, serão capazes de contar a história do nascimento de Jesus. Vamos dizer nossa mensagem mais uma vez:

ADORO A DEUS QUANDO OUÇO AS BOAS-NOVAS SOBRE JESUS.

ENCERRAMENTO

Vamos orar para que as pessoas com quem vocês compartilharem a história de Jesus possam amá-Lo sempre. Orar juntos.

Você Precisa

- papel
- lápis
- quadro de giz ou branco
- giz ou marcador

Você Precisa

- cópias da atividade “Mensagem Oculta” (ver p. 102)
- canetas

Espalhando Alegria

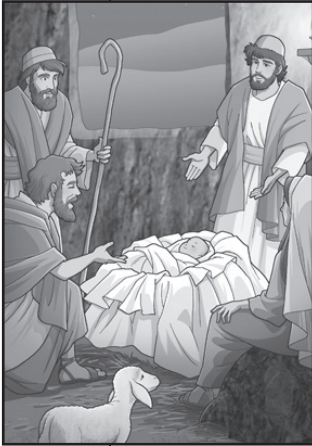

ADORAÇÃO

Adorar é partilhar nosso amor por Jesus.

VERSO PARA DECORAR

“Depois de O verem, contaram a todos o que lhes fora dito.”
Lucas 2:17, NVI.

REFERÊNCIAS

Lucas 2:15-20; *O Desejado de Todas as Nações*, p. 47, 48.

OBJETIVOS

A criança deverá:

SABER que ela adora a Deus quando partilha sua alegria pelo nascimento de Jesus.

SENTIR-SE alegre porque Jesus veio para nos salvar e por podermos contar aos outros essas boas-novas.

RESPONDER falando a alguém sobre o nascimento de Jesus e o que ele significa para nós.

MENSAGEM CENTRAL

Adoro a Deus quando alegremente falo aos outros sobre Jesus.

Resumo da Lição

Depois que os anjos retornaram ao Céu, os pastores partiram imediatamente para Belém e encontraram Jesus em uma manjedoura. Depois de terem visto pessoalmente Jesus, eles “divulgaram a palavra” sobre a própria experiência com os anjos e com o Bebê Jesus. Todos os que ouviam ficavam maravilhados. Maria guardou essas coisas no coração e ponderava sobre elas.

Esta lição fala sobre adoração. O local em que os pastores receberam a visita seres angelicais se tornou santo. Aqueles pastores saíram dali e foram ver, por si mesmos, Aquele sobre quem os anjos cantaram. Nós também devemos ter experiências de adoração ao ouvir e ver Jesus por nós mesmos, e ao compartilhar o que recebemos depois de ter visto Jesus.

Enriquecimento Para o Professor

“Não se acham o Céu e a Terra mais distanciados hoje do que ao tempo em que os pastores ouviram o cântico dos anjos. A humanidade é hoje objeto da solicitude celeste da mesma maneira que o era quando homens comuns, ocupando posições comuns, se encontravam à luz do dia com anjos, e falavam com os mensageiros nas vinhas e nos campos. Enquanto nos movemos em

nossos afazeres comuns, podemos ter bem perto o Céu. Anjos das cortes no alto assistirão os passos dos que vão e vêm às ordens de Deus” (*O Desejado de Todas as Nações*, p. 48).

“Que anúncio de nascimento! [...] Primeiro os pastores correram para ver o Bebê; então eles ‘divulgaram a palavra’. Jesus era o seu Messias, seu Salvador. Você espera encontrá-Lo em oração e em Sua Palavra cada dia? Tem descoberto um Senhor tão maravilhoso que você não pode deixar de partilhar sua alegria com seus amigos?” (*The Life Application Bible Notes and Study Helps* [Wheaton, IL: Tyndale House Publishers, Inc., 1990], p. 1.743).

Decoração da Sala

A mesma da lição 10.

Programação			
Parte do Programa	Minutos	Atividades	Material Necessário
Boas-vindas		Recepcionar as crianças à porta	
1 Atividades Preparatórias	até 10	A. Cenário do Natal B. Mural do Louvor	caixa de sapato (grande), cola, lápis de cor, tesouras, cópias das gravuras do Natal (ver p. 103, 104), Bíblia lápis, canetinhas coloridas, lápis de cor, gravuras, cola, frases
* Oração e Louvor * Esta atividade pode ser feita em qualquer momento da programação	até 10	Confraternização Cânticos Missões Ofertas Oração	pedaços de papel, canetas
2 Lição Bíblica	até 20	Vivenciando a História Verso Para Decorar Estudo da Bíblia	cena do estábulo, roupas dos tempos bíblicos para José, Maria e pastores, panos ou faixas para o Bebê Jesus, roupas de anjos, pais com um recém-nascido ou boneca, adultos para encenar a história, ovelhas de brinquedo bebê do <i>Vivenciando a História</i> , Verso Para Decorar escrito em um pedacinho de papel Bíblias, cópias da atividade “Mães e Bebês da Bíblia” (ver p. 94), canetas

Parte do Programa	Minutos	Atividades	Material Necessário
3 Aplicação da Lição	até 15	Através de Seus Olhos	cenário de Natal da <i>Atividade Preparatória A</i>
4 Partilhando a Lição	até 15	Participação do Nascimento de Jesus	papel, lápis, canetinhas coloridas
5 Encerramento			

BOAS-VINDAS

Saudar as crianças à porta. Perguntar como foi sua semana, se algo as deixou alegres ou as entristeceu. Iniciar a atividade preparatória escolhida.

1

ATIVIDADES PREPARATÓRIAS

Escolher uma ou mais atividades que se adaptem melhor à situação da classe.

Você Precisa

- caixa de sapato (grande)
- cola
- lápis de cor
- tesouras
- cópias das gravuras do Natal (ver p. 103, 104)
- Bíblia

A. Cenário de Natal

Com antecedência, fazer cópias das gravuras. Distribuir entre as crianças para que pintem e recortem. Arrumar os desenhos na caixa e colar para formar uma linda cena do nascimento de Jesus. Esse cenário será usado na *Aplicação da Lição*.

Analizando

Vocês já viram uma cocheira ou estábulo? (Sim, não.) O que existe em um estábulo? (Palha, feno, animais, etc.) Vocês gostariam de visitar um estábulo ou cocheira? (Sim, não.) Por quê? (Gostamos de animais; cheira mal, etc.) Vocês já descobriram alguma coisa em um estábulo que quase não podiam esperar para contar a alguém? (Talvez; provavelmente não.) Nosso Verso Para Decorar, Lucas 2:17, fala sobre pessoas que visitaram um estábulo e então contaram a todos sobre ele. Ler o verso em voz alta. Nossa mensagem de hoje é:

ADORO A DEUS QUANDO ALEGREMENTE FALO AOS OUTROS SOBRE JESUS.

Você Precisa

- lápis
- canetinhas coloridas
- lápis de cor
- gravuras
- cola
- frases

B. Mural do Louvor

As crianças deverão acrescentar gravuras e frases ao mural iniciado na lição 10.

Analizando

Vocês estão gostando do nosso mural? (Sim, está ficando bonito.) Nossa história de hoje é sobre o nascimento de Jesus. Colocar no mural o que o nascimento de Jesus significa para vocês. Vamos agradecer a Deus por enviar Jesus ao nosso mundo. A nossa mensagem é:

ADORO A DEUS QUANDO ALEGREMENTE FALO AOS OUTROS SOBRE JESUS.

ORAÇÃO E LOUVOR

Confraternização

Quando conveniente, contar aos alunos sobre as alegrias e tristezas relatadas no momento da chegada das crianças. Dar tempo para partilharem experiências do estudo da lição da semana e recapitularem o Verso Para Decorar. Dar calorosas boas-vindas a todas as visitas e entregar-lhes um cartãozinho, adesivo ou lembrancinha. Comemorar aniversários (orar pelos aniversariantes), eventos especiais ou conquistas dignas de menção.

Cânticos Sugestivos

“Testemunho” (ver p. 109, CD faixa 12).

“Amor, Amor, Amor” (ver p. 110, CD faixa 17).

Missões

Apresentar o *Informativo Mundial das Missões* ou outro relato missionário disponível.

Ofertas

Agora teremos oportunidade de dar a Deus uma oferta. Ela ajudará para que algumas pessoas ouçam sobre Jesus.

Oração

Dar a cada criança um pedaço de papel. Pedir-lhes que escrevam o nome de alguém que necessita de oração. Pedir que voluntários orem em voz alta por todos os nomes da lista.

Você Precisa

- pedaços de papel
- canetas

LIÇÃO BÍBLICA

Vivenciando a História

Personagens: Maria, José, Bebê Jesus, pastores

Montagem do cenário: Esta é a continuação do “Vivenciando a História” da semana passada. Os personagens escolhidos continuarão a encenar a história enquanto ela é contada para a classe. Nos momentos designados na história, crianças cantarão. Começar com o mesmo cenário do “Vivenciando a História” da semana passada – os pastores estão no campo com suas ovelhas. Ter o cenário do estábulo com Maria, José e o Bebê Jesus em outra parte da sala.

[Pastores ainda estão sentados no campo depois que os anjos foram embora.] Eram maravilhosas aquelas boas-novas que os anjos deram aos pastores! Que coral maravilhoso eles ouviram! Os pastores não podiam ficar sentados por mais tempo. O anjo lhes dissera que fossem procurar o Bebê! Eles precisavam ir imediatamente! *[Os pastores se levantam e começam a caminhar em direção ao estábulo. Todos cantam juntos o coro do hino “Surgem Anjos Proclamando” (Hinário Adventista, nº 49).]*

“Deitado em uma manjedoura”, o anjo dissera. Isso significava que era um estábulo. Um lugar em que os animais ficavam abrigados. Prestando atenção em cada estábulo, os pastores procuravam ouvir o som de um bebê chorando. Finalmente, eles encontraram o lugar certo. *[Os*

* Esta atividade pode ser feita em qualquer momento da programação.

Você Precisa

- cena do estábulo
- roupas dos tempos bíblicos para José, Maria e pastores
- panos ou faixas para o Bebê Jesus
- roupas de anjos
- pais com um recém-nascido ou boneca
- adultos para encenar a história
- ovelhas de brinquedo

pastores chegam ao estábulo e parecem muito contentes.] Eles entraram cuidadosa e silenciosamente, não querendo causar nenhuma perturbação. Vocês podem imaginar como se sentiam ao se aproximarem para ver o que os anjos disseram que encontrariam ali. Um bebê recém-nascido, embrulhado em panos, deitado sobre palha limpa em uma manjedoura!

Eles precisavam explicar por que estavam ali. Rapidamente, deviam contar a emocionante história *[os pastores gesticulam animadamente a Maria e José]* sobre os anjos resplandecentes. Deviam falar sobre o coro de anjos e o maravilhoso cântico. Queriam dizer que criam que este Bebê era o Filho de Deus, Aquele que era o Salvador deles!

A Bíblia diz que Maria guardava no coração as boas-novas que os pastores anunciaram sobre o nascimento de seu bebê. *[Maria aperta as mãos e sorri.]*

Os pastores provavelmente queriam acariciar aquele Bebê especial enviado por Deus. Talvez eles tenham colocado as mãos no próprio rosto, em sinal de admiração. *[Os pastores colocam as mãos no rosto.]* Talvez tenham tocado nos ombros uns dos outros ao olhar e sorrir para o Bebê. *[Os pastores pulam de alegria e (gentilmente) batem nas costas uns dos outros.]* Os pastores compreenderam como tinham sido abençoados ao serem visitados pelos anjos. Deixando o estábulo *[os pastores deixam o estábulo]*, eles contam para todos que o Salvador do mundo havia acabado de nascer – um Bebê que era o Filho de Deus! Era uma notícia muito emocionante para ficar somente com eles. *[Cantar a 2ª estrofe do hino “Surgem Anjos Proclamando”, (Hinário Adventista, nº 49).]*

Muita gente ouviu sobre o Bebê *[os pastores andam em volta da sala, gesticulando com se estivessem falando às pessoas.]*, mas poucos O haviam visitado. *[Os pastores permanecem de um lado da sala aguardando o fim da história.]* O que vocês teriam feito?

Adorar a Deus pode significar que devemos falar às outras pessoas acerca de Jesus, como os pastores fizeram. Podemos silenciosamente agradecer-Lhe Seu amor, como Maria agradeceu. Mas não podemos adorar a Deus até que saibamos por nós mesmos o quanto Ele nos ama. Então, podemos adorá-Lo ao falar para outras pessoas sobre o nascimento de Jesus e quanto Ele é maravilhoso. *[Cantar juntos “Sem berço Jesus”, (ver p. 110, CD Tempo de Louvar, Primários-Ano D, faixa 45)].*

Analizando

Os anjos e os pastores não puderam esperar para contar sobre o nascimento de Jesus. Se vocês estivessem lá, o que teriam feito? Nós podemos ficar exatamente como eles, ansiosos para partilharmos sobre Jesus com nossos amigos. Como vocês se sentem a respeito do nascimento de Jesus? (Emocionados, felizes, agradecidos.) Como vocês podem contar aos outros sobre o nascimento de Jesus? Permitir que as crianças partilhem ideias. Dizer-lhes que serão dadas mais ideias no Partilhando a Lição. Lembrem-se de nossa mensagem:

Você Precisa

- bebê do Vivenciando a História
- Verso Para Decorar escrito em um pedacinho de papel

ADORO A DEUS QUANDO ALEGREMENTE FALO AOS OUTROS SOBRE JESUS.

Verso Para Decorar

Com antecedência, escrever o Verso Para Decorar (“Depois de O verem, contaram a todos o que lhes fora dito.” Lucas 2:17, NVI.) num pedacinho de papel e esconder entre as “faixas do bebê”. Segurar o bebê (boneca), desenrolar parte da roupa para encontrar o papel, depois ler o Verso Para Decorar em voz alta. *Nosso Verso Para Decorar fala o que aconteceu depois que os pastores viram pessoalmente o Bebê Jesus. Vamos dizê-lo juntos. Vocês fariam a mesma coisa?*

Formar dois grupos um em frente ao outro. O primeiro grupo falará a primeira parte (“Depois de O verem”), então o outro grupo responderá “contaram a todos o que lhes fora dito”. Repetir diversas vezes, depois inverter as frases. Finalmente, todas as crianças dirão o verso inteiro.

Estudo da Bíblia

Com antecedência fazer cópias da atividade “Mães e Bebês da Bíblia” para cada criança. Comentar brevemente o propósito de Deus na vida de cada bebê. *Que bebê vai com qual mãe?* Dar tempo para as crianças encontrarem as passagens e ligar as mães com seus respectivos bebês.

Analisando

Jesus foi enviado para o maior de todos os propósitos – salvar vocês e todas as pessoas do mundo do pecado. Vocês podem ter um futuro brilhante por causa do nascimento do Bebê Jesus. Vocês desejam falar sobre isto aos outros? Os anjos ficaram muito emocionados que quase não podiam esperar para anunciar o nascimento do Bebê Jesus. O que vocês podem fazer para falar sobre o nascimento de Jesus a alguém? (Cantar, falar, escrever, etc.) *Lembrem-se de nossa mensagem:*

ADORO A DEUS QUANDO ALEGREMENTE FALO AOS OUTROS SOBRE JESUS.

3

APLICAÇÃO DA LIÇÃO

Através de Seus Olhos

Usar o cenário feito na *Atividade Preparatória A*. Chamar a atenção para os recortes do jumento, Maria, José, Bebê Jesus, ovelhas, pastores, e anjos. As crianças escolherão um dos recortes e falarão sobre o nascimento de Jesus do ponto de vista da figura que escolheram. Finalmente, pedir-lhes que falem sobre o que o nascimento de Jesus significa para elas pessoalmente.

Analisando

Dar tempo para respostas. *Por que as pessoas precisam saber o motivo de Jesus ter vindo à Terra? Como vocês se sentem ao falar com as pessoas a respeito do nascimento de Jesus? Que maneira vocês escolheram para falar aos outros sobre o nascimento de Jesus?* Incentivar as crianças a explicar como partilharão o que aprenderam sobre Jesus. *Lembrem-se:*

ADORO A DEUS QUANDO ALEGREMENTE FALO AOS OUTROS SOBRE JESUS.

4

PARTILHANDO A LIÇÃO

Participação do Nascimento de Jesus

Se possível, providenciar algo que as crianças possam fazer na igreja para partilhar o nascimento de Jesus (cântico, poesia, apresentação, etc.).

Usando papel, canetinhas coloridas e lápis as crianças deverão criar uma participação de nascimento para partilhar com seus amigos. A participação é do nascimento de Jesus e deve incluir a seguinte informação:

Você Precisa

- Bíblias
- cópias da atividade “Mães e Bebês da Bíblia” (ver p. 94)
- canetas

Você Precisa

- cenário de Natal da *Atividade Preparatória A*

Você Precisa

- papel
- lápis
- canetinhas coloridas

Quem?	Bebê Jesus
Quem é Ele?	Um Salvador
Quando?	A Bíblia não diz, assim celebramos especialmente no Natal
Onde?	Em Belém
Por quê?	Para salvar do pecado o mundo inteiro
Como?	Deus fez isto acontecer

Analizando

Dar tempo para respostas. *A quem vocês darão a participação de nascimento que fizeram? O que vocês falarão sobre o nascimento de Jesus? Vamos orar para que Jesus dê a vocês as palavras certas para dizer aos outros sobre Seu nascimento. Vocês podem falar alegremente aos outros sobre Jesus? Lembrem-se de nossa mensagem:*



ADORO A DEUS QUANDO ALEGREMENTE FALO AOS OUTROS SOBRE JESUS.

Repitam comigo.

5

ENCERRAMENTO

Orar para que Jesus dê a cada criança as palavras certas para contar aos outros sobre Seu nascimento na próxima semana.

		
<p>Ana</p> <p>Joquebede</p> <p>Isabel</p> <p>Maria</p> <p>Sara</p>	<p>Moisés</p> <p>Jesus</p> <p>Isaque</p> <p>Samuel</p> <p>João</p>	<p>(1 Samuel 1:20)</p> <p>(Gênesis 21:1-3)</p> <p>(Lucas 1:57-60)</p> <p>(Êxodo 2:1-4 e 40)</p> <p>(Mateus 1:21)</p>

Ilustrações

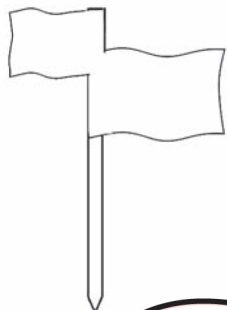

1. Bereia

Os bereanos tinham um caráter nobre e Paulo disse que eles estudavam as Escrituras cada dia para ter certeza de que Paulo estava falando a verdade. Eles gostavam de estudar a Palavra de Deus.

2. Atenas

Esta cidade está cheia de ídolos: os atenienses ainda adoravam algo chamado de “O Deus Desconhecido”. Ele desejavam apenas falar sobre as mais recentes opiniões. A maioria das pessoas riam da ressurreição de Jesus.

3. Corinto

Em Corinto, os judeus foram tão maus a Paulo que ele disse: “De agora em diante vou para os gentios.” Deus deu a Paulo uma missão dizendo-lhe que ninguém o atacaria enquanto ele estivesse ali. Ele encontrou alguns fabricantes de tendas, Priscila e Áquila. Paulo pregou ali durante um ano e meio.

4. Éfeso

Éfeso era a mais importante cidade comercial da Ásia Menor. Paulo fez de Éfeso um centro de pregação sobre Jesus. Por causa das palavras de Paulo, as pessoas fizeram uma fogueira e queimaram seus livros maus e de magia.

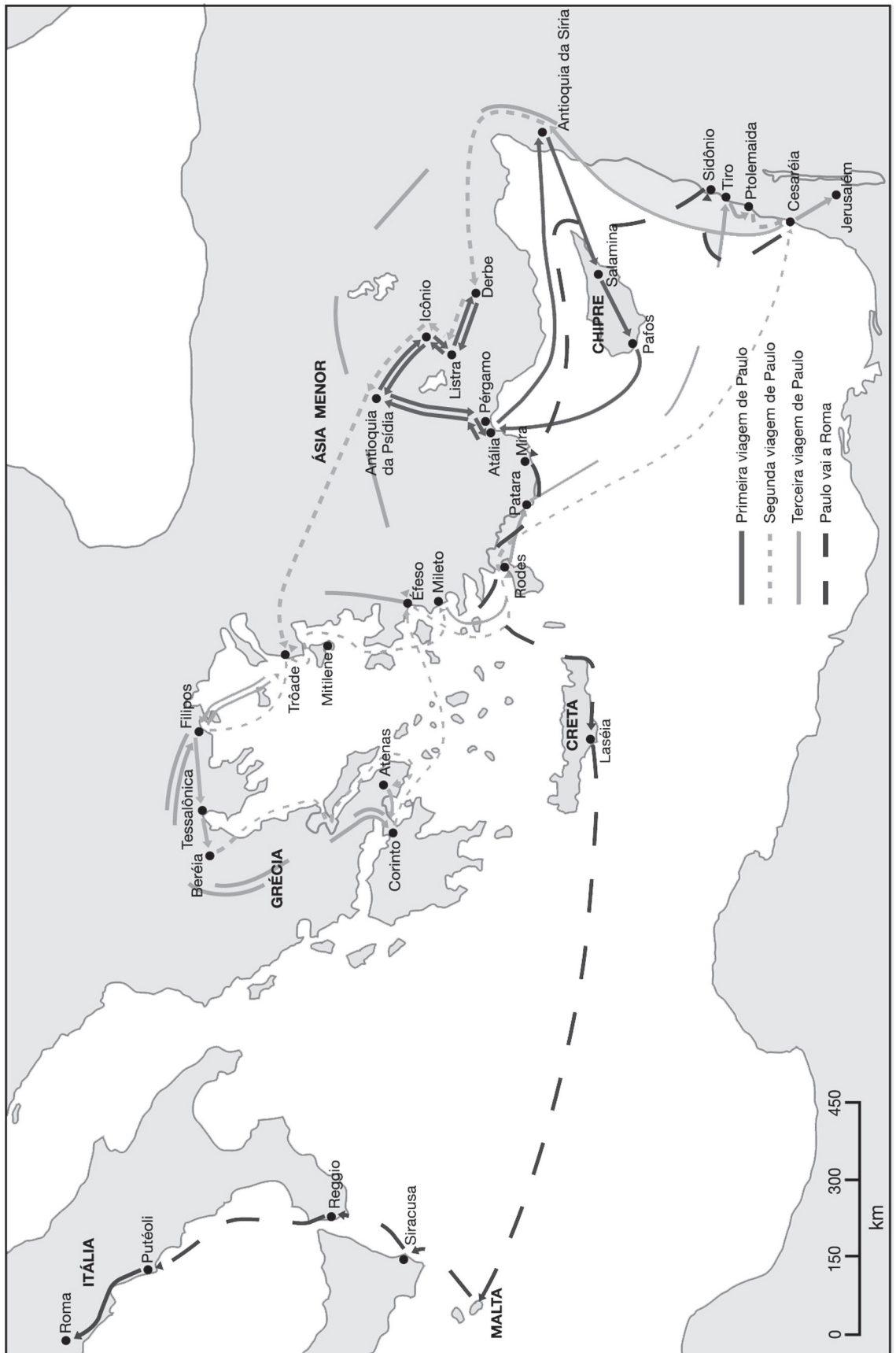

Dobradura de Tenda

Cortar um retângulo de 28cm por 14cm. Dobrar ao meio no sentido da largura, apenas para marcar. Desdobrar. Juntar as pontas do retângulo sobre a marca da dobra para formar um triângulo. Nas pontas inferiores do triângulo marcar 6cm e dobrar para trás, para a tenda ficar em pé. Fazer a porta da tenda, dobrando cada lado da abertura do triângulo para fora.

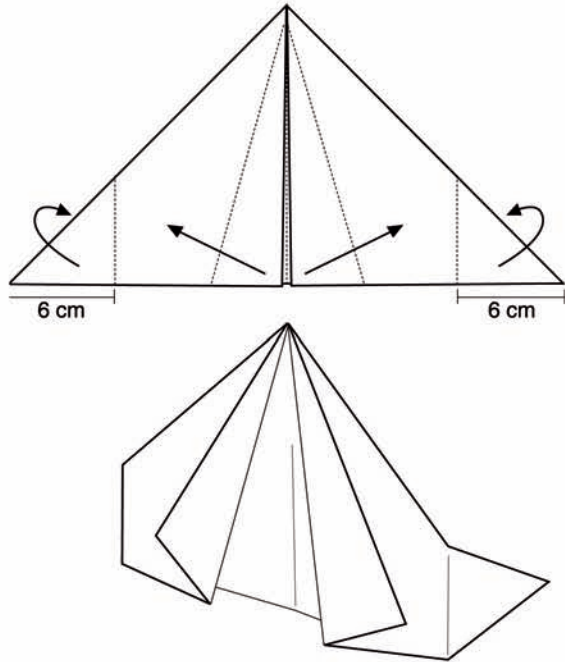
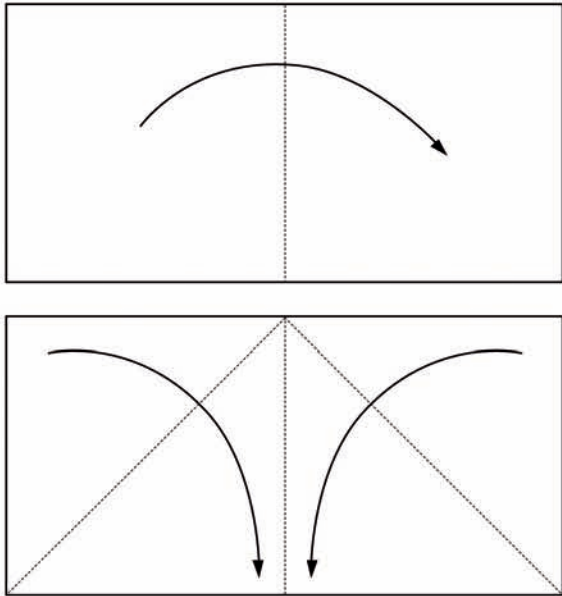



Quem Abriu Sua Casa?

Texto	Quem abriu sua casa?	Visitante
Lucas 10:38	_____	_____
2 Reis 4:8	_____	_____
Gênesis 19:1 e 2	_____	_____
Atos 16:13-15	_____	_____
Atos 18:1-3	_____	_____
Atos 18:25-26	_____	_____



L
i
ç
ã
o
6

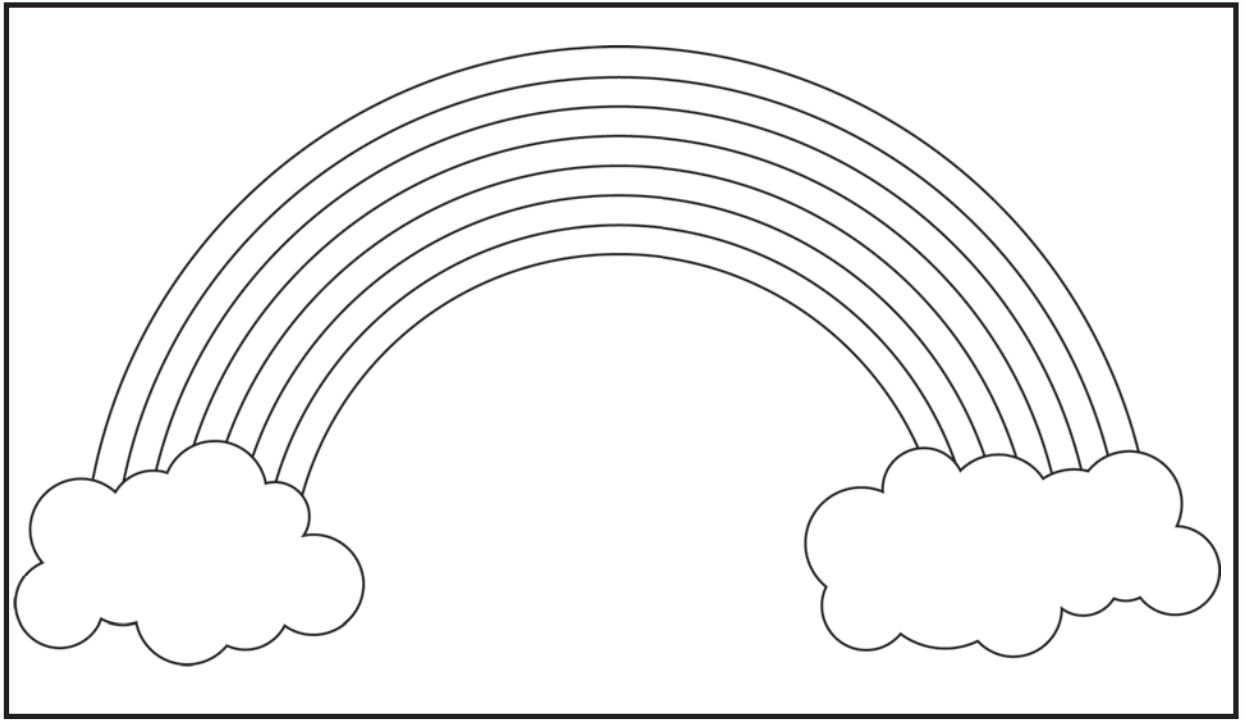

L
i
ç
ã
o
8

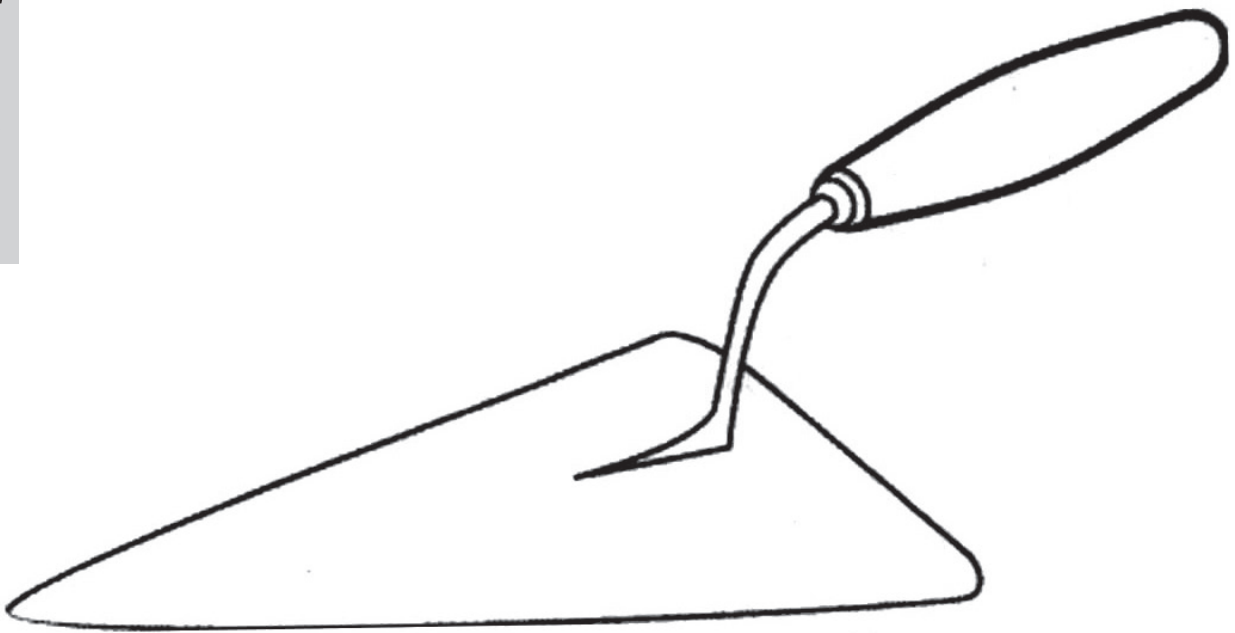

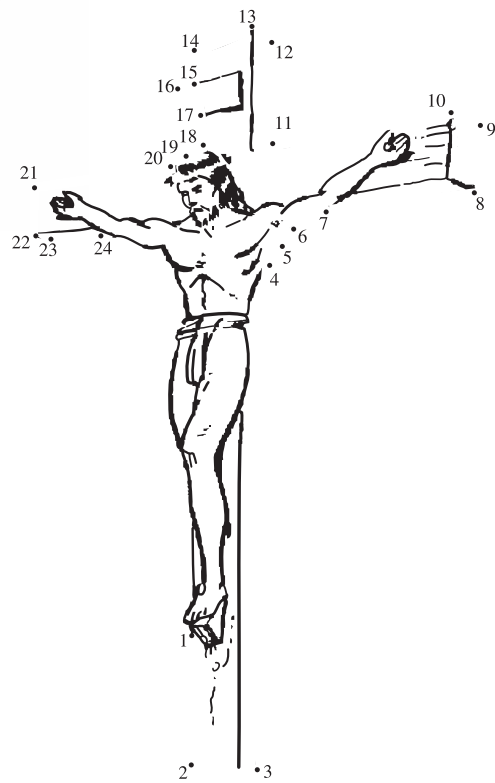
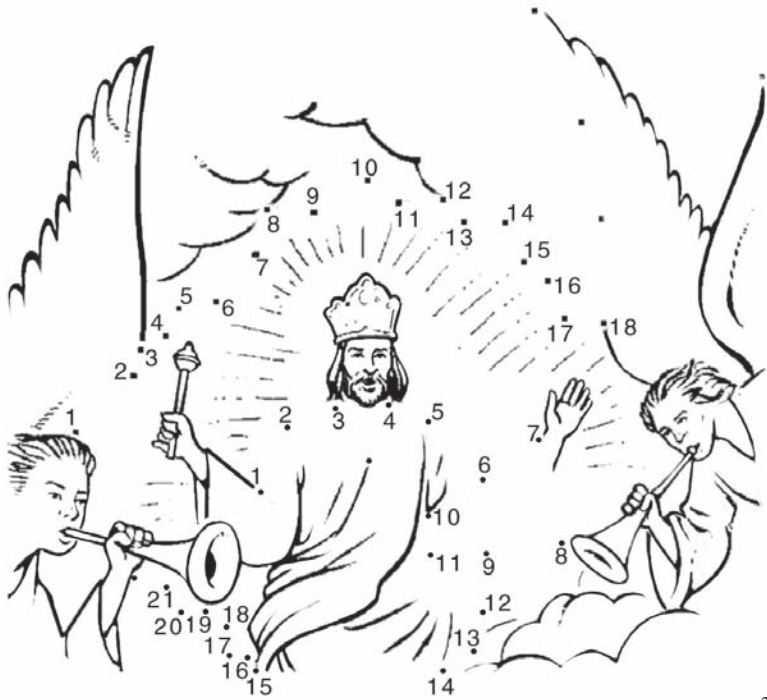

L
i
ç
ã
o
11

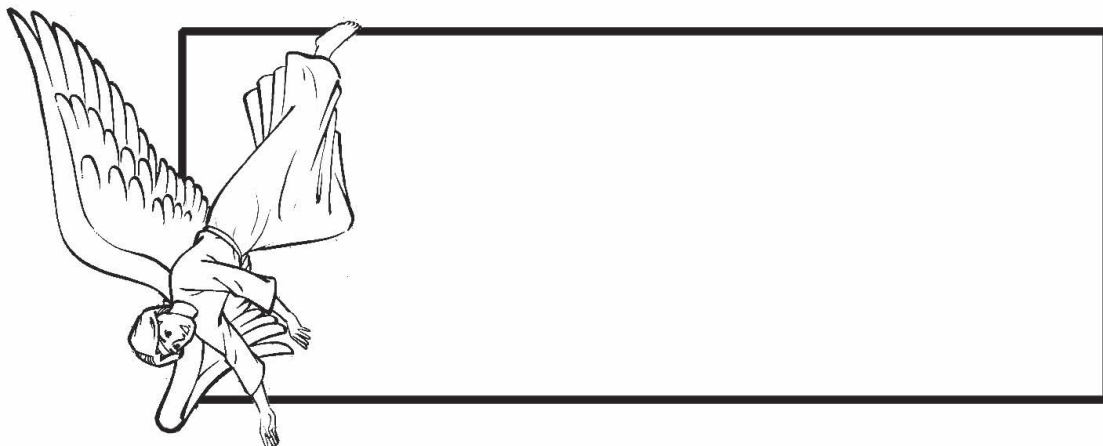

L
i
ç
õ
e
s
5
e
12



L
i
ç
ã
o
12

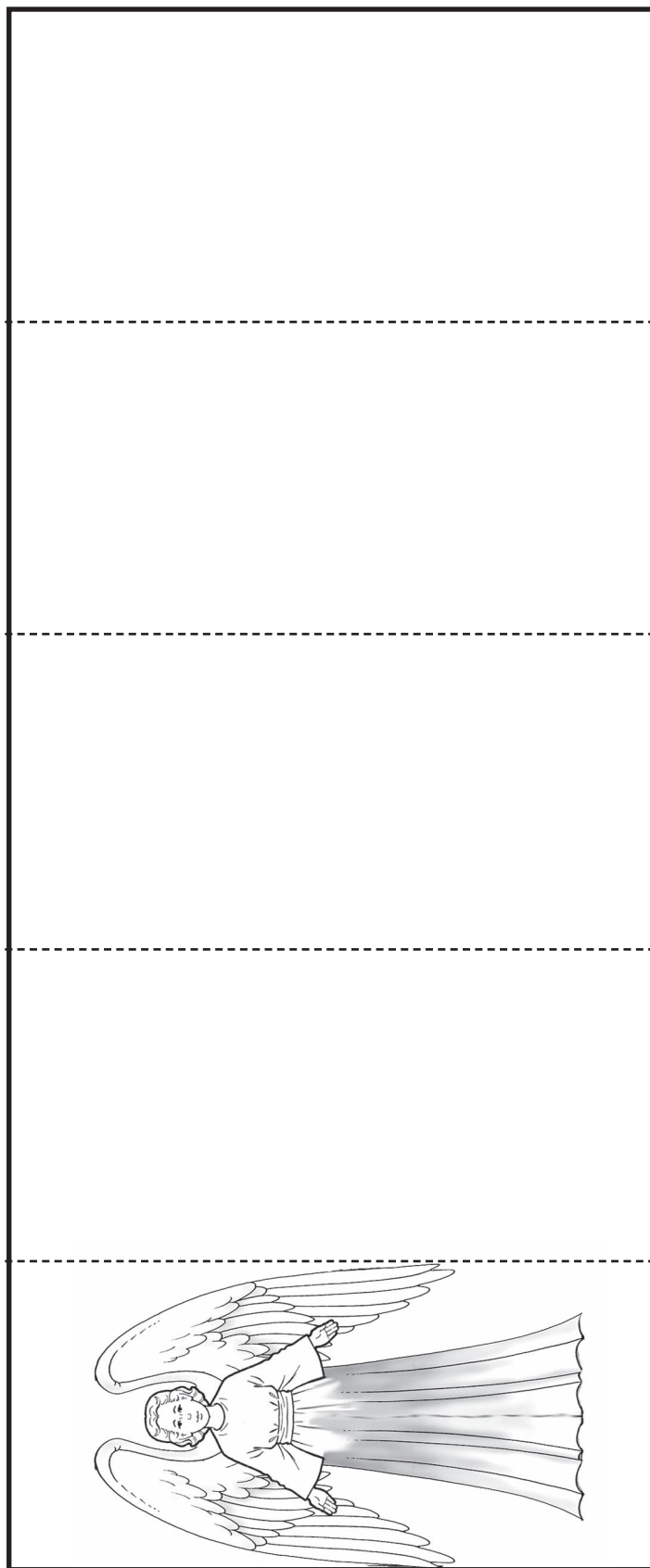

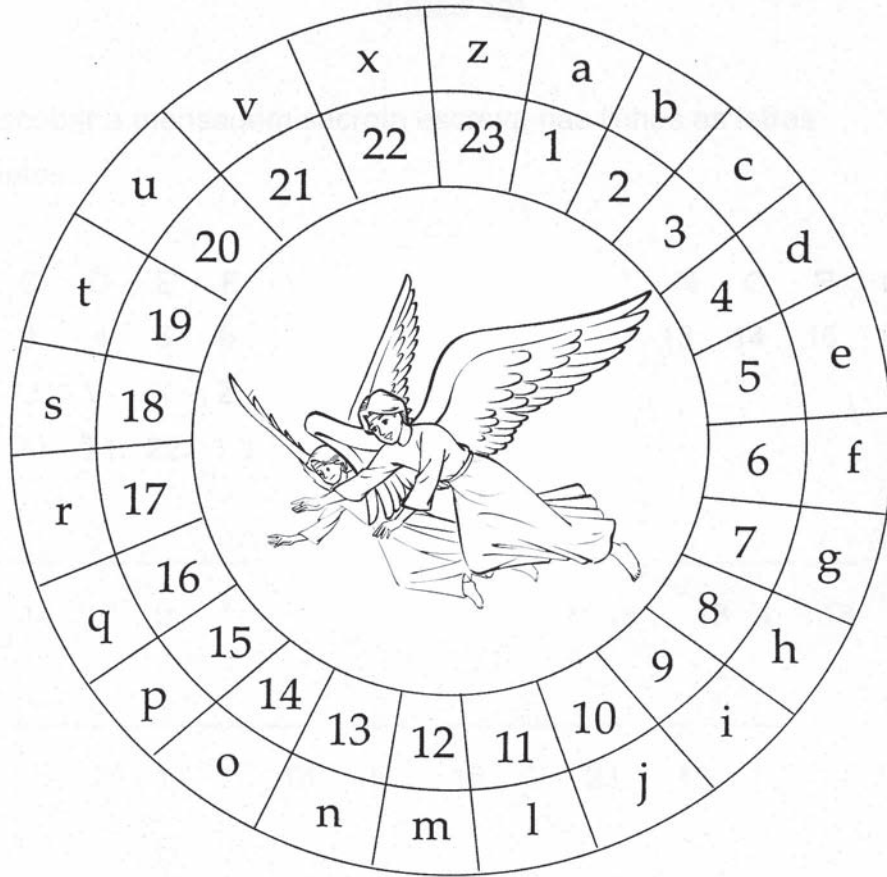

Mensagem Oculta

Para descobrir a mensagem secreta escreva nas linhas as letras correspondentes.

7 11 14 17 9 1 4 5 20 18 13 1 18

1 11 19 20 17 1 18 5 15 1 23 13 1

19 5 17 17 1 1 14 18 8 14 12 5 13 18

11 20 3 1 18 2:14

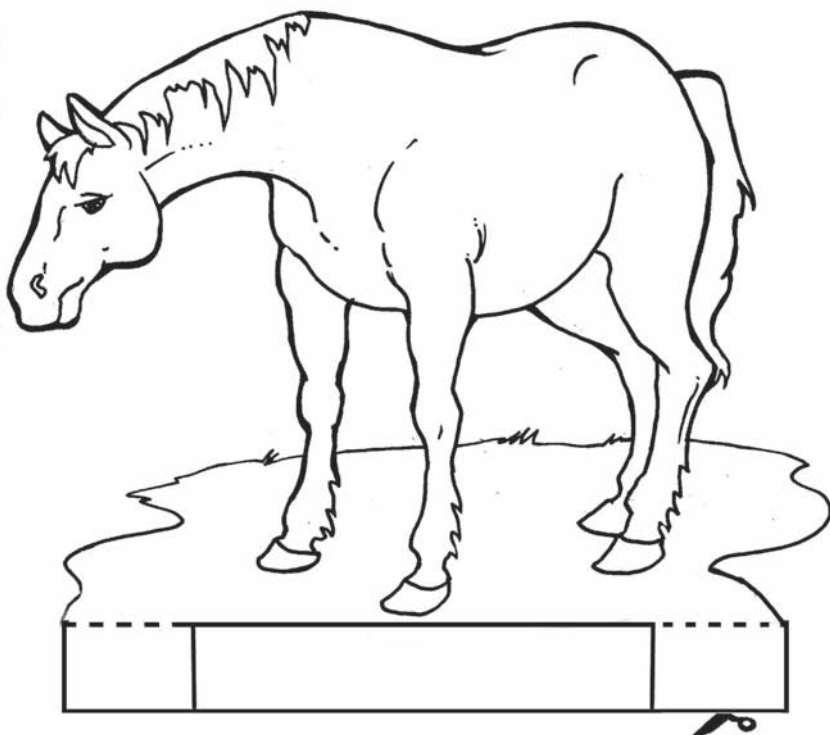
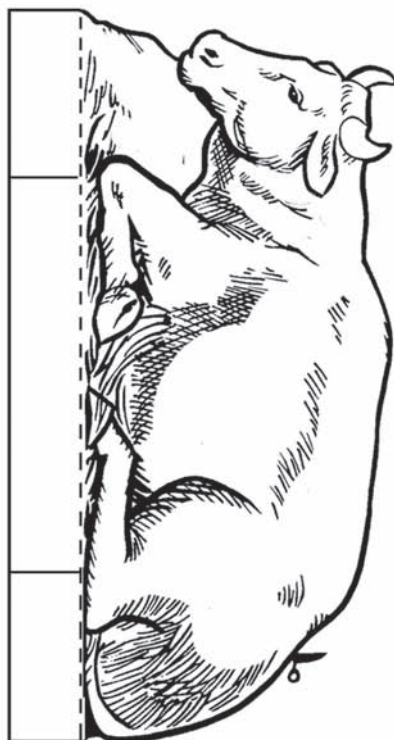
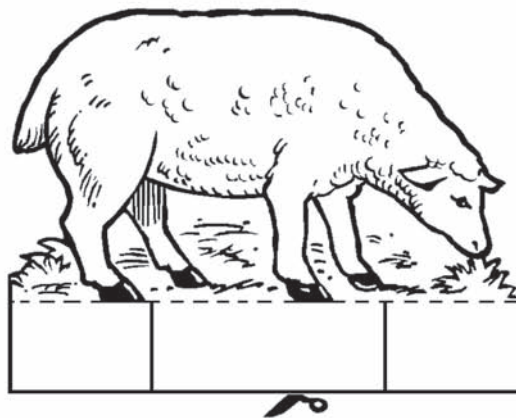
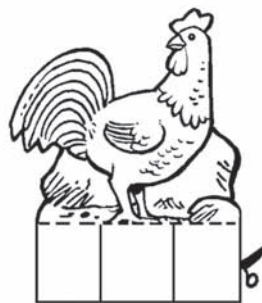
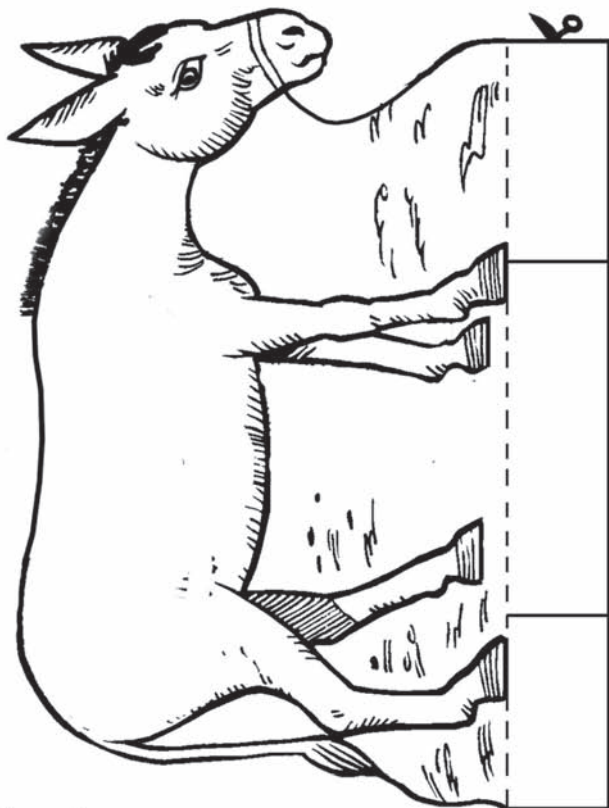

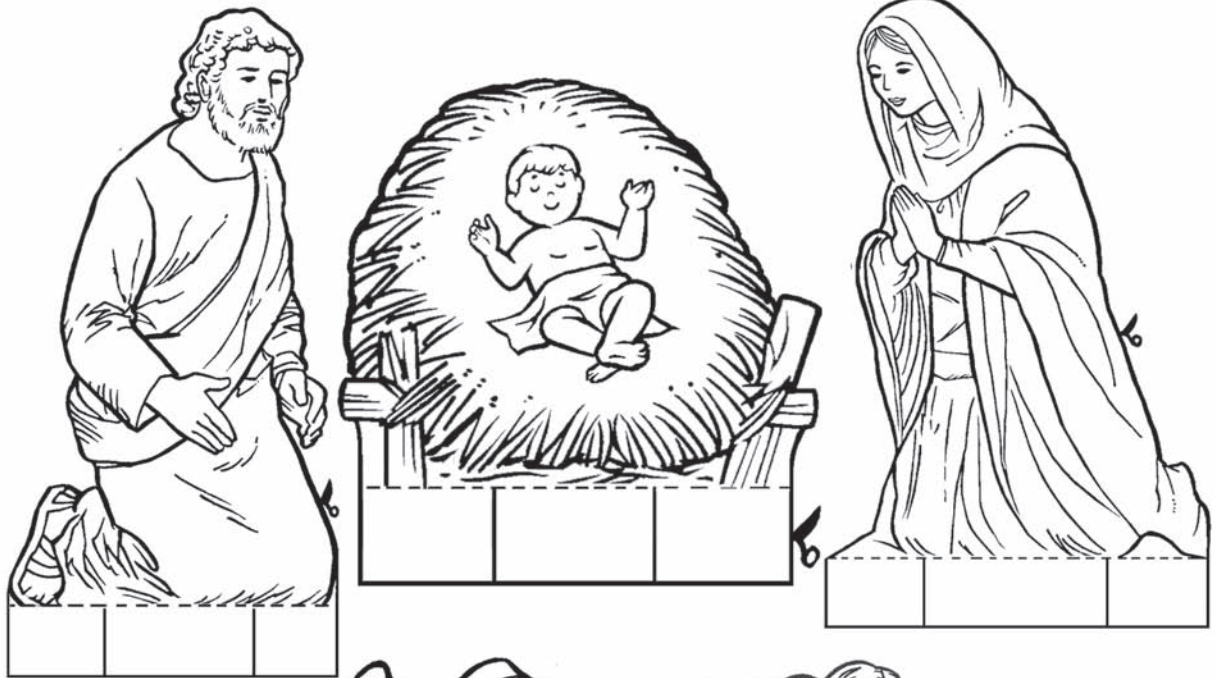

Músicas

Faixa 26

NO SERVIÇO DE JESUS

José Newton da Silva Júnior

1. Ao ser - vir aos meus a - mi - gos, Pos - so ser qual u - ma luz,
2. Quan - do sou hos - pi - ta - lei - ro, Pos - so ser qual u - ma luz,
3. Quan - do a - ju - do em mi - nha ca - sa, Pos - so ser qual u - ma luz,
4. Se na es - co - la eu sou bon - do - so, Pos - so ser qual u - ma luz,

Pois tam - bém 'stou a - ju - dan - do No ser - vi - ço de Je - sus.
Pois tam - bém 'stou a - ju - dan - do No ser - vi - ço de Je - sus.
Pois tam - bém 'stou a - ju - dan - do No ser - vi - ço de Je - sus.
Pois tam - bém 'stou a - ju - dan - do No ser - vi - ço de Je - sus.

© 2009 – Casa Publicadora Brasileira

Estrofes alternativas:

5. *Se reparto o que eu tenho, ...*

6. *Se ao próximo eu ajudo, ...*

Faixa 32

NO SERVIÇO DO MEU REI

Alfred Henry Ackley

Bentley DeForest Ackley

1. Tra - ba - lhan - do por Je - sus eu sou fe - liz, Sou fe - liz e ven - tu - ro - so. A Seus
2. Em Je - sus su - bli - me paz eu en - con - treí, Sou fe - liz e ven - tu - ro - so. E a -

pés eu mi - nha al - ma sa - tis - fiz, Em Je - sus eu sou fe - liz! Ao ser - vi - ço do meu
go - ra em gra - ti - dão sem - pre es - ta - rei No ser - vi - ço do meu Rei.

Rei Meus ta - len - tos eu da - rei; Te - nho paz e a - le - gri - a No ser - vi - ço do meu Rei.

JESUS NOS MANDA BRILHAR

Juliana Pinheiro Sanches

Va - mos vi - ver. ca - da di - a co - mo u - ma luz a bri - lhar, Pois nes - te mun - do de

es - cu - ri - dão Je - sus nos man - da bri - lhar. Va - mos fa - zer coi - sas bo - as,

va - mos tes - te - mu - nhar E re - fle - tir o a - mor de Je - sus. Va - mos sem - pre bri - lhar.

Bri - lhar, bri - lhar, no mun - do que - re - mos bri - lhar Por on - de an - dar - mos

va - mos bri - lhar. Je - sus nos man - da bri - lhar. Je - sus nos man - da bri - lhar.

© 2009 – Casa Publicadora Brasileira.

DEUS CUMPRE AS PROMESSAS

José Newton da Silva Júnior

Deus sem - pre cum - pre as pro - mes - sas, nós po - de - mos con - fiar Em Seu a - mor que é e -
 ter - no, nun - ca vai se a - ca - bar. Deus sem - pre cum - pre as pro - mes - sas, nós po -
 de - mos con - fiar. E - le é fi - el, bom e jus - to e ja - mais vai fa - lhar

PERDÃO SEM LIMITE

Rute de Matos Bazan

1. Se eu con - fes - sar os meus pe - ca - dos, Com cer - te - za Deus per - do - a - rá. Pois o
 2. Se eu me ar - re - pen - der das pró - prias fa - lhas, Com cer - te - za Deus per - do - a - rá. E - le es -
 Seu per - dão é sem li - mi - te, Bas - ta a - pe - nas eu O pro - cu - rar. E - le é
 que - ce - to - dos os meus er - ros, De - les nun - ca mais Se lem - bra - rá.
 tão bon - do - so em dar o Seu per - dão; Eu Lhe a - gra - de - ço de to - do o co - ra - ção. Que - ro
 ho - je e sem - pre er - guer a mi - nha voz E lou - var a Deus pe - lo per - dão.

Faixa 30

OLEIRO DO CORAÇÃO

Ronaldo da Silva e
José Newton da Silva Júnior

Ronaldo da Silva

1. Cer - to di - a o o - lei - ro mol - dou no bar - ro Um va - so tão be - lo e de va - lor. Que Je -
2. Que-ro es - tar sem-pre, sem - pre nas mãos do O-lei - ro Que sa - be pra mim o que é me - lhor. Se pre -

sus se - ja o O-lei - ro do meu co - ra - ção, E que eu pos - sa hon - rar ao Se - nhor.
ci - so, me mol - da de no - vo, Se - nhor, Pois eu que - ro ser - vir - Te co'a - mor.

© 2009 - Ronaldo da Silva e José Newton da Silva Júnior

Faixa 31

ISTO É TESTEMUNHAR

Ronaldo da Silva

Arr.: José Newton da Silva Júnior

1. As bo - as - no - vas da sal - va - ção Con - ta - rei a to - dos quan - tos eu pu - der fa - lar.
2. On - de eu for, to - dos vão no - tar Que e - xis - te al - go di - fe - ren - te em meu can - tar;

O meu e - xem - plo vai lhes con - tar As li - ções que es - tão guar - da - das no meu co - ra - ção. Is - to é tes -
E quem qui - ser vir me per - gun - tar, Com pra - zer eu vou con - tar que Cris - to vai vol - tar.

te - mu - nhar por Je - sus, É con - tar que Cris - to nos a - ma. Se vo - cé

quer le - var es - ta luz, Ou - ve a voz, pois Cris - to lhe cha - ma.

© 2004 - Ronaldo da Silva

EM JESUS POSSO CONFIAR

Ronaldo da Silva

Ca-da pas-so que eu der, Se-ja on-de es-ti-ver, Sem-pre vou an-dar na luz,
 Pois con-fi-o em Je-sus. Eu con-fi-o em Deus, Eu con-fi-o
 em Je-sus, Sei que nun-ca fa-lha-rá, Sei que pos-so con-fi-ar!

© 2008 – Ronaldo da Silva.

TESTEMUNHO

Williams Costa Jr.

1. No meu vi-ver eu vou di-zer que Cris-to Mor-reu por mim, na cruz pra me sal-var. No meu vi-
 2. No meu fa-lar eu vou di-zer que Cris-to Mor-reu por mim, na cruz pra me sal-var. No meu fa-
 3. No meu sor-rir eu vou mos-trar que Cris-to Mor-reu por mim, na cruz pra me sal-var. No meu sor-
 ver eu vou di-zer que Cris-to Me pro-me-teu que em bre-ve vai vol-tar. A can-tar: lá-rá-lá-lá-lá-lá-lá-lá,
 lar eu vou di-zer que Cris-to Me pro-me-teu que em bre-ve vai vol-tar. A can-tar: lá-rá-lá-lá-lá-lá-lá-lá,
 rit eu vou mos-trar que Cris-to Me pro-me-teu que em bre-ve vai vol-tar. A can-tar: lá-rá-lá-lá-lá-lá-lá-lá,
 Meu vi-ver vai di-zer quem é Je-sus. A can-tar: lá-rá-lá-lá-lá-lá-lá-lá, Que-ro ser a ra-zão da vi-da e luz!
 Meu fa-lar vai con-tar quem é Je-sus. A can-tar: lá-rá-lá-lá-lá-lá-lá-lá, Que-ro ser a ra-zão da vi-da e luz!
 Meu sor-rir vai mos-trar quem é Je-sus, A can-tar: lá-rá-lá-lá-lá-lá-lá-lá, Que-ro ser a ra-zão da vi-da e luz!

© 1973 – Williams Costa Jr.

SEM BERÇO JESUS

1ª estrofe: Desconhecido
2ª estrofe: John T. McFarland

William J. Kirkpatrick
Arr.: José Newton da Silva Júnior

1. Sem ber - ço, Je - sus, so - bre pa - lhas dei - tou, En - vol - to nos
2. Bem per - to de mim, ó Je - sus, vem fi - car, E - sem - pre me

pa - nos em paz des - can - sou. Es - tre - las o - lha - vam o po - bre Je -
a - mes, Te pe - ço a o - rar. A ca - da cri - an - ça pro - te - ge, Se -

sus. Em cal - ma dor nos - min - do na gru - ta lar sem de a - luz.
nhor, E um di - a nos le - ves ao Teu de a - mor.

Faixa 17

AMOR, AMOR, AMOR

Arr.: José Newton da Silva Júnior

A A - mor, a - mor, a - mor, a - mor **B** É o E - van - ge - lho em u - ma pa - la - vra;

A - ma teu pró - xi - mo co - mo a ti mes - mo. Deus é a - mor. Deus é a - mor.

Pode-se cantar em forma de cânone, com entradas em **A** e **B**.

O PRESENTE DE NATAL

Wendel Mattos

C Em7 F Dm7 Gsus4 G

1. É Na - tal! É Na - tal! Va - mos re - ce - ber e dar pre - sen - tes;
 2. O a - mor de Je - sus É mai - or que tu - do nes - te mun - do;

C G/A Am7 Dm7 F/G C

É Na - tal! É Na - tal! O mai - or pre - sen - te é Je - sus.
 Sou fe - liz por - que sei, Cris - to es - tá pre - sen - te em meu vi - ver.

F7+ π /G Em7 Am7 Dm7 F/G C B \flat C C

É mo - men - to de fes - te - jar E mos - trar ao mun - do Su - a luz;

F7+ π /G Em7 Am7 Dm7 F/G C

É mo - men - to de ce - le - brar O mai - or pre - sen - te que é Je - sus!

MEU AMIGO, SEJA BEM-VINDO

(Música para receber novos alunos)

Rute de Matos Bazan

Meu a - mi - go, se - ja bem - vin - do à clas - se dos Pri - má - rios. Nós es - ta - mos tão con -

ten - tes que vo - cê che - gou a - qui. Es - pe - ra - mos que vo - cê pos - sa sen - tir - se bem a -

qui, Pra que jun - tos es - tu - de - mos a Pa - la - vra do bom Deus.

© 2005 - Rute de Matos Bazan.

TCHAU, TCHAU, COLEGUINHA

(Música de promoção para os Juvenis)

José Newton da Silva Júnior

1. Tchau, tchau, tchau, tchau, que - ri - do co - le - gui - nha; Foi mui - to bom ter su - a com - pa - nhi - a; Que
2. Tchau, tchau, tchau, tchau, que - ri - da co - le - gui - nha; Foi mui - to bom ter su - a com - pa - nhi - a; Que

se - ja sem - pre mui fe - liz, com seus co - le - gas ju - ve - nis; Tchau, tchau, tchau, tchau, que - ri - do co - le - gui - nha.
se - ja sem - pre mui fe - liz, com seus co - le - gas ju - ve - nis; Tchau, tchau, tchau, tchau, que - ri - da co - le - gui - nha.