

**Auxiliar para Monitores  
da Escola Sabatina**

# ROL DO BERÇO



**3º Trimestre / Ano A**

Departamento da Escola Sabatina e dos Ministérios da Criança  
UPASD

## Índice dos Tópicos

### SERVIÇO: Somos pequenos ajudantes de Deus.

Samuel Ouve a Deus – Julho .....3

### GRAÇA: Significa pertencer a Deus.

Alimento Para Elías – Agosto .....14

### COMUNIDADE: Significa cuidar uns dos outros.

A Chegada de um Bebê – Setembro .....26

### COMPLEMENTOS:

Ilustrações .....38

Músicas .....49

## Esboço das Lições

Lição	História Bíblica	Referências	Verso Para Decorar	Mensagem Central	Material
<b>SERVIÇO: Somos pequenos ajudantes de Deus.</b>					
Lição 1 Julho	Samuel Ouve a Deus	1 Samuel 3:1-10 <i>Patriarcas e Profetas</i> , p. 581, 582.	1 Samuel 3:1, ARA	Somos pequenos ajudantes de Deus.	Ver p. 4, 5
<b>GRAÇA: Significa pertencer a Deus.</b>					
Lição 2 Agosto	Alimento Para Elías	1 Reis 17:1-6; <i>Profetas e Reis</i> , p. 118 - 131	Filipenses 4:19, BLH	Deus cuida das nossas necessidades.	Ver p. 15-17
<b>COMUNIDADE: Significa cuidar uns dos outros.</b>					
Lição 3 Setembro	A Chegada de um Bebê	2 Reis 4:8-7; <i>Profetas e Reis</i> , p. 237	1 Tessalonicenses 5:15, NVI	Podemos ser bondosos com os outros.	Ver p. 27, 28

# Samuel Ouve a Deus

## SERVIÇO

Somos pequenos ajudantes de Deus.

## VERSO PARA DECORAR

“O [menino] Samuel servia ao Senhor.” 1 Samuel 3:1, ARA.

## REFERÊNCIAS

1 Samuel 3:1-10; *Patriarcas e Profetas*, p. 581, 582.

## OBJETIVOS

A criança deverá:

SABER que ela pode ser uma ajudante.

SENTIR-SE feliz por ajudar a Deus.

RESPONDER ajudando no lar e na Escola Sabatina.

## MENSAGEM CENTRAL

Somos pequenos ajudantes de Deus.



Marta

## Resumo da Lição

Samuel era uma criança. Ele morava com Eli no tabernáculo e o ajudava. Certa noite, quando já está deitado, ele ouviu uma voz chamando-o. Ele se levantou e foi até Eli e lhe perguntou o que desejava. Eli respondeu que não o chamara e o mandou de volta para a cama. Isso aconteceu mais uma vez. Quando aconteceu pela terceira vez, Eli disse a Samuel que respondesse à voz e dissesse: “Fala, Senhor, porque o Teu servo está ouvindo.” Samuel obedeceu e recebeu uma mensagem de Deus. Durante o restante de sua vida, ele recebeu mensagens de Deus e as partilhou com as pessoas.

*Esta lição fala sobre serviço.* Deus chamou Samuel para ser Seu ajudante. Samuel disse: “Sim”, e fez o que Deus lhe pedira. Samuel seguiu as instruções de Deus para ajudar os outros. Quando seguimos as instruções de Deus e ajudamos os outros, estamos servindo a Jesus.

## Enriquecimento Para o Professor

“Se bem que a juventude de Samuel fosse passada no tabernáculo, dedicada ao culto de Deus, ele não se achava livre de influências más ou exemplos pecaminosos. [...] Fazia esforço constante para tornar-se o que Deus queria que ele fosse. Este é o privilégio de todo jovem. Deus Se apraz mesmo quando as criancinhas se entregam ao Seu serviço. [...]”

“Quando ainda era criança, um éfode de linho foi posto sobre ele em sinal de sua consagração ao serviço do santuário. Jovem como era ao ser trazido para ministrar no tabernáculo, tinha Samuel mesmo então deveres a cumprir no serviço de Deus, conforme sua capacidade. [...] [Samuel]”

cumpria-os da melhor maneira que lhe permitia a habilidade, e com coração voluntário. Levava sua religião a todo dever da vida. Considerava-se servo de Deus, e o seu trabalho como o trabalho de Deus” (Ellen G. White, *Patriarcas e Profetas*, p. 573).

## Decoração da Sala

Preparar uma cena interna de tabernáculo, incluindo uma janela com algumas luzes pequenas de Natal para representar as estrelas; uma mesa, uma esteira de praia ou toalha de banho para ser a cama; uma vela; alguns cestos de lixo e material de limpeza. Fazer uma igreja grande de caixa de papelão, ou uma porta de igreja na altura das crianças de sua sala.

## Programação

Parte do Programa	Minutos	Atividades	Material Necessário
1 Saudação		Recepcionar as crianças à porta.	
2 Momento dos Pais			
2 Atividades Prévias	até 10	A. Brincadeira de Imitar B. Cantinho de Brinquedos C. Cesta de Livros D. Cantinho do Lar E. Centro de Ajuda F. Brincadeira de Ouvir	brinquedos, caixas livros coloridos sobre ouvir e ajudar toalhas ou lençóis panos de louça, pratos de plástico, roupas, brinquedos
3 Iniciando a Escola Sabatina	até 10	A. Boas-vindas B. Oração C. Visistas D. Ofertas E. Aniversariantes	igreja com espelho recipiente enfeitado de acordo com o campo missionário para recolher oferta “Cantinho do Aniversariante”, presentinho (opcional)

<b>Parte do Programa</b>	<b>Minutos</b>	<b>Atividades</b>	<b>Material Necessário</b>
<b>4</b> Vivenciando a História	até 30	<p>A. Verso Para Decorar</p> <p>B. Samuel Morava no Tabernáculo</p> <p>C. Samuel Ajudava a Arrumar a Cama</p> <p>D. Samuel Ajudava a Arrumar o Tabernáculo</p> <p>E. Samuel Ajudava a Ajustar Lenha</p> <p>F. Samuel Ajudava com o Pão</p> <p>G. A Hora de Dormir</p> <p>H. Samuel Ouve Alguém Chamar</p> <p>I. Posso Ouvir</p> <p>J. Posso Ajudar na Escola Sabatina</p> <p>K. Posso Ajudar no Lar</p> <p>L. Sou Ajudante de Jesus</p>	<p>Bíblis pequenas de feltro ou cartolina com gravura de Jesus</p> <p>algo para representar a porta da igreja, roupas dos tempos bíblicos para cada criança</p> <p>toalha de banho para cada criança</p> <p>pano de tirar o pó, vassouras para crianças</p> <p>gravetos ou pedaços de madeira, cesta</p> <p>pãezinhos de massa de modelar, pratinhos descartáveis, mesa</p> <p>estrelas no palito</p> <p>adulto vestido como Eli, toalha de banho para cada criança</p> <p>brinquedos, cesto, animais de pelúcia</p> <p>vassouras e rodos para crianças, roupas, cesto para roupa suja, panos</p>
<b>5</b> Atividade Para Fixação (Opcional)	Até 10 Semana 1  Semana 2  Semana 3  Semana 4  Semana Opcional	<p>Túnica Nova de Samuel</p> <p>Eis-me Aqui</p> <p>Samuel Vai Correndo</p> <p>Pequeno Ajudante de Deus</p> <p>Candelabro</p>	<p>cópias da túnica (ver p. 39), tesoura, pedaços de tecido ou de papel colorido, cola</p> <p>cópias do desenho (ver p. 38), giz de cera,</p> <p>cópias de "Samuel" (ver p. 39), giz de cera, tesoura</p> <p>pedaços de cartolina, palitos de churrasco, "Perfex" ou flanela para tirar pó, lã grossa marrom, tesoura, cola</p> <p>cópias do candelabro (ver p. 40), papel laminado dourado, tesoura, cola</p>
<b>6</b> Encerramento			

## MOMENTO DOS PAIS

Pais ocupados normalmente chegam à igreja cansados e estressados pelas atividades semanais e por participar da preparação da família para o “dia de descanso”. Partilhe uma palavra de estímulo com eles durante a Escola Sabatina (possivelmente durante as *Atividades Prévias*), algo que mostrará seu cuidado e preocupação por eles. As declarações que se seguem foram preparadas por mães e pais jovens como sugestões, e podem ser usadas a seu critério quando você desejar.

No primeiro sábado do mês, oriente as mães sobre a lição que será estudada. Diga-lhes como será importante a participação delas nas atividades em casa com as crianças. Apresente material que possa ser adquirido ou confeccionado pelos pais, para tornar o culto da criança o mais atrativo possível.

Nas semanas seguintes, incentive as mães a partilhar umas com as outras as experiências do culto familiar com a criança e as reações dela às atividades realizadas em casa.

### Semana 1

Roberto tinha dois anos de idade e ficava fascinado com nosso pequeno aquário. Ele apreciava observar os peixes, e gostava de ajudar a alimentá-los. Certa manhã, ele começou a reclamar que sua barriga estava doendo. “Minha barriga dói, mamãe”, disse ele várias vezes. Nós o levamos ao médico. Após ter tomado remédios durante dois dias, ele ainda não se sentia bem. Finalmente uma equipe de seis médicos o examinaram no hospital e descobriram que ele tinha uma virose. Depois de algumas inquirições, descobrimos que Roberto tinha provado um pouco da água do aquário. Ele logo se recuperou totalmente. Mas durante o período em que esteve doente, nós sofremos muito com ele!

*Partilhe com outros sobre um momento no qual a “ajuda” oferecida por seu filho mais atrapalhou do que ajudou. Qual é sua reação normal quando sua criança tenta ajudar? Você a anima ou a desanima a ser prestativa?*

### Semana 2

– Eu quero ajudar você a fazer pão – disse Cláudio.

Não, pensei eu, gostaria de terminar isso logo. Mas no fundo de minha mente, eu sabia que deveria deixar que a criança me ajudasse. Foi o que fiz. Após ter espalhado farinha pelo chão, pela cadeira onde ele se encontrava, e pela mesa, fiquei feliz por tê-lo deixado ajudar. “Enquanto ainda são pequenas, deve a mãe dar-lhes alguma tarefa simples a fazer cada dia. Levará mais tempo para ela as ensinar do que fazê-la ela própria; mas lembre-se de que deve, para a formação do caráter delas, lançar o fundamento da prestatividade” (Ellen G. White, *Conselhos aos Pais, Professores e Estudantes*, p. 122).

“Dai aos vossos filhinhos algo a fazer, deixando-os ter a felicidade de supor que vos ajudam” (Ellen G. White, *Orientação da Criança*, p. 119).

### Semana 3

Agradei minha nora pela ótima refeição e me ofereci para lavar a louça. Ela sorriu.

– Ele não vai deixar você fazer isso – disse ela, olhando para meu filho crescido.

Ele levou os pratos para a pia e lavou, secou e guardou toda a louça, cuidadosamente. Seria esta a mesma criança a quem eu tinha que mandar mais de uma vez recolher os brinquedos, levar os sapatos para o quarto, colocar os livros de volta na estante? Agora ele era um adulto capaz. Era alguém que podia fazer comida, limpar tudo sozinho, e até mesmo lavar sua roupa. Eu sorri e silenciosamente fiz uma oração de agradecimento a Deus por cuidar de mim durante aquele tempo que eu pensei que nunca iria passar. Quando você se sentir muito cansada e desanimada, fique feliz por realmente existir “uma luz no fim do túnel”. Nosso Deus estará com você durante todo o caminho.

*Você enfrenta alguma coisa que parece nunca ter fim? De que maneira lida com esses desafios?*

## Semana 4

Meditem neste pensamento por um momento: “As mães defendem seu berço com mão de ferro por causa do amor, e salvam uma vida mais valiosa do que a própria vida delas” (Calvin Miller, *The Divine Symphony*). Pensem na força e sacrifício de Ana. Ela entregou seu filhinho para servir na casa de Deus. Deve ter exigido uma grande coragem enviar o filho que ela desejara desesperadamente.

*Que força Deus lhe tem dado que a ajudará no preparo de seu filho para o serviço dEle?*

## Semana Opcional

Nossa filha de dois anos repetia as coisas que ouvia. Nós sabíamos disso, mas algumas vezes nos esquecíamos. Durante o jantar, certa tarde, estávamos falando sobre nosso dia.

– Eu tive um dia horrível – reclamei com meu marido. – Além disso, tive que esperar duas horas até a Sra. G parar de falar.

– Sinto muito, querida – respondeu meu marido. – Vamos aproveitar e ter uma noite de tranquilidade e relaxamento total.

No dia seguinte, a Sra. G apareceu novamente em minha casa. Vocês podem adivinhar o que aconteceu. Nossa filhinha a encontrou à porta e disse:

– Minha mãe não quer que você venha aqui.

Que lição dolorosa para mim! E que dificuldade eu tive para tentar explicar as coisas para a Sra. G.

*Fale sobre alguma ocasião quando seu filho ouviu e repetiu algo desagradável que você tenha dito. Como você lidou com isso? Que mudanças você fez para evitar incidentes parecidos no futuro?*

2

## ATIVIDADES PRÉVIAS

Planejar atividades simples sobre o tapete, coberta, lençol ou acolchoado para as crianças que chegam cedo. As crianças devem participar dessas atividades supervisionadas por um adulto até a hora de iniciar o programa. Os brinquedos usados nessas atividades devem estar relacionados com o programa que é baseado na história bíblica do mês.

Escolher entre as seguintes atividades sugeridas para este mês. Certificar-se de incluir algo apropriado para a idade de cada uma das crianças da classe.

### **A. Brincadeira de Imitar**

Um adulto pergunta: “*Vocês conseguem fazer isto?*” (Abrir os braços, pular, mexer a cabeça, fazer sons diferentes, e assim por diante.) As crianças imitam os gestos dos adultos.

### **B. Cantinho de Brinquedos**

Colocar várias caixas uma na frente da outra, como se fossem vagões de um trem. As crianças se divertem com os brinquedos e depois os guardam nos “vagões do trem”.

### **C. Cesta de Livros**

Providenciar uma cesta ou caixa com alguns livros coloridos sobre ouvir e/ou ajudar. Os adultos devem ajudar a contar histórias e mostrar as gravuras para as crianças.

### **D. Cantinho do Lar**

Colocar algumas toalhas ou lençóis no chão. Fazer de conta que são camas. Ajudar as crianças a enrolar e desenrolar as “camas”.

### **E. Centro de Ajuda**

Pedir que as crianças ajudem a enxugar os pratos de plástico, dobrar as roupas e guardar os brinquedos.

### **F. Brincadeira de Ouvir**

Esta brincadeira é parecida com a do “Seu Mestre Mandou”. As crianças devem ouvir e seguir as instruções (sentar, ficar em pé, fechar os olhos, e assim por diante).

## **3**

## **INICIANDO A ESCOLA SABATINA**

### **Você Precisa**

- igreja com espelho

### **A. Boas-vindas**

*Bom-dia, meninos e meninas! Estou muito feliz em ver cada um de vocês hoje aqui! O sábado é um dia especial. Encontramos muitos amigos na igreja aos sábados. Vamos cumprimentar uns aos outros para mostrar como estamos felizes.* Andar pela sala e apertar a mão de cada criança enquanto canta “Que Bom que Você Veio” (ver p. 49, CD faixa 1).

*Jesus está muito feliz porque vocês vieram à Escola Sabatina. Ele nos ama muito. É muito bom estar aqui para louvar o nome de Jesus.* Cantar “Que Bom É Ver Você” (ver p. 50, CD faixa 2).

### **B. Oração**

*Hoje aprenderemos acerca de um menino chamado Samuel e sobre como ele ajudou a Deus. Vamos orar e pedir a Deus para sermos bons ajudantes dEle.* Incentivar as crianças a se ajoelhar para a oração enquanto cantam “Agora Nós Vamos Orar” (ver p. 50, CD faixa 7).

Fazer uma oração simples, dando tempo para as crianças repetirem. Depois cantar “Obrigado, Bom Jesus” (ver p. 50, CD faixa 10).



### C. Visitas

Dar as boas-vindas a cada visitinha (bem como aos pais que estiverem visitando). Depois cantar “Visita Hoje Temos” (ver p. 51, CD faixas 11 e 12).

### D. Ofertas

*Algumas famílias não sabem que Jesus as ama. Nossa oferta vai ajudar outras famílias a aprender sobre o amor de Jesus.* Colocar o recipiente de oferta em uma mesinha para que as crianças coloquem as ofertas dentro dele. Enquanto as ofertas estiverem sendo colocadas, cantar “Minha Ofertinha eu Vou Dar” (ver p. 53, CD faixa 13).

*Muito obrigada, meninos e meninas, por trazerem suas ofertas. Agora vamos fechar os olhos enquanto pedimos que Jesus abençoe a oferta.* Juntar as mãos, fechar os olhos e fazer uma oração simples, mais ou menos assim: *Querido Jesus, desejamos que outras famílias aprendam do Teu amor. Por favor, usa nosso dinheiro para isto. Amém.*

### E. Aniversariantes

Neste ano estamos sugerindo o “Cantinho do Aniversariante”. Você pode enfeitar uma cadeira com flores, colocar uma almofada bonita, um tapete no chão, etc.

*Alguém aqui fez aniversário. Vocês querem saber quem é? Vamos fechar os olhos e cantar.* Cantar “Quem Fez Aniversário?” (ver p. 50, CD faixa 15). Levar a criança que fez aniversário à frente enquanto cantam. Em seguida cantar “Parabéns a Você” (ver p. 51, CD faixa 16).

*Jesus ama todas as crianças e também ama muito você, [nome da criança]. Vamos agradecer a Jesus por dar a você mais um ano de vida.* Fazer uma oração especial pela criança. Dar um presentinho em nome da Escola Sabatina.

#### Você Precisa

- recipiente enfeitado de acordo com o campo missionário para recolher oferta

## 4

## VIVENCIANDO A HISTÓRIA

### A. Verso Para Decorar

*Está na hora de lermos nossa Bíblia. Dar a cada criança uma Bíblia pequena de feltro ou cartolina contendo pelo menos uma gravura de Jesus, mais algumas gravuras de diferentes cenários, se possível. Vamos olhar dentro de nossa Bíblia? (Abrir a Bíblia.) Na Bíblia podemos ler que Deus nos ama. Vocês podem encontrar uma gravura de Jesus em sua Bíblia?* Enquanto as crianças olham suas Bíblias, cantar “No Livro de Deus” (ver p. 52, CD faixa 17).

*Sim, a Bíblia nos diz que Deus nos ama muito. A Bíblia também nos conta a história de um menino que era o pequeno ajudante de Deus. Seu nome era Samuel. Ele ajudava na igreja e em casa. Uma coisa que Samuel podia ter feito era ajudar a apagar as luzes durante a noite. Vamos dizer juntos nosso Verso Para Decorar: “O [menino] Samuel servia ao Senhor.”* Cantar “O Menino Samuel” (ver p. 53, CD faixa 79).

#### Você Precisa

- Bíblias pequenas de feltro ou cartolina com gravura de Jesus

### Você Precisa

- algo para representar a porta da igreja
- roupas dos tempos bíblicos para cada criança

## B. Samuel Morava no Tabernáculo

Ficar em frente à porta da igreja e dizer: *O pequeno Samuel morava no tabernáculo com o sacerdote Eli. O pequeno Samuel era o ajudante de Eli. O menino Samuel também era o pequeno ajudante de Deus. Cada ano, a mãe de Samuel fazia uma linda roupa para que ele vestisse ao ajudar no tabernáculo. Vamos vestir nossa roupa como Samuel fazia, para que possamos estar prontos para ajudar como Samuel ajudava o sacerdote Eli. Vamos cantar sobre sermos ajudantes de Jesus enquanto nos vestimos como Samuel.* Enquanto os adultos ajudam a vestir as crianças com roupas dos tempos bíblicos, cantar “Serei Ajudante” (ver p. 52, CD faixa 53).

## C. Samuel Ajudava a Arrumar a Cama

*“O menino Samuel servia ao Senhor.” O pequeno Samuel ajudava ao arrumar sua cama no tabernáculo. Vocês podem enrolar sua cama, como Samuel fazia? Vamos cantar enquanto enrolamos nossas camas.* Mostrar como enrolar as toalhas e cantar “Eu Gosto de Ajudar” (ver p. 53, CD faixas 54 e 55).

### Você Precisa

- toalha de banho para cada criança

### Você Precisa

- panos de tirar o pó
- vassouras para crianças

## D. Samuel Ajudava a Limpar o Tabernáculo

*“O menino Samuel servia ao Senhor.” O pequeno Samuel era um ajudante. Ele ajudava a limpar o tabernáculo. Ele ajudava a tirar o pó dos móveis. Vamos tirar o pó de nossas cadeiras da mesma maneira que o pequeno Samuel fazia, enquanto cantamos.* Dar a cada criança um pano de tirar pó para limpar a cadeira. Cantar “Eu Gosto de Ajudar” (ver p. 53, CD faixas 54 e 55).

*O pequeno Samuel também ajudava a varrer o chão. Quem deseja varrer o chão e ajudar como Samuel ajudava?* Pedir que as crianças se revezem no uso das vassourinhas, enquanto o grupo canta “Eu Gosto de Ajudar” (ver p. 53, CD faixas 54 e 55).

### Você Precisa

- gravetos ou pedaços de madeira
- cesta

## E. Samuel Ajudava a Ajuntar Lenha

*“O menino Samuel servia ao Senhor.” O pequeno Samuel ajuntava lenha para fazer fogo, a fim de cozinhar a comida e manter o tabernáculo quentinho. Vamos encher de lenha nossa cesta.* Pedir que as crianças ajuntem os gravetos e os coloquem na cesta enquanto cantam “Eu Gosto de Ajudar” (ver p. 53, CD faixas 54 e 55).

## F. Samuel Ajudava com o Pão

*“O menino Samuel servia ao Senhor.” O menino Samuel gostava de ajudar com o pão. O pequeno Samuel ajudava a pôr o pão na mesa, no tabernáculo.* Dar um pãozinho para cada criança colocar no prato. Pedir-lhes que coloquem os pratos na mesa, enquanto cantam “Eu Gosto de Ajudar” (ver p. 53, CD faixas 54 e 55).

### Você Precisa

- pãezinhos de massa de modelar
- pratinhos descartáveis
- mesa

### Você Precisa

- estrelas no palito

## G. A Hora de Dormir

*“O menino Samuel servia ao Senhor.” Samuel trabalhava durante o dia todo para ajudar o sacerdote Eli e Deus. Cada noite, antes de apagar as luzes e ir dormir, ele orava. Ele ficava muito feliz por ter sido um pequeno ajudante de Deus durante o dia!*

## H. Samuel Ouve Alguém Chamar

“O menino Samuel servia ao Senhor.” Ele ajudou durante o dia todo. É hora de Samuel ir para a cama. Eli também está indo para a cama. Pedir que um adulto represente a parte de Eli e se deite em uma toalha de banho fazendo de conta que está dormindo. *Psiu! Agora vamos ficar quietinhos. Eli está dormindo. É hora de Samuel ir para a cama. Vamos dormir como Samuel.* Deixar que as crianças se deitem sobre as toalhas.

Enquanto Samuel dormia, ele ouviu alguém chamando: “Samuel, Samuel!” Samuel se levantou rapidamente e correu para junto da cama de Eli. *Vamos fazer como Samuel.* As crianças que representam “Samuel” se levantam e vão para junto da cama de “Eli”. Samuel diz: “Eu estou aqui; posso ajudar?” Pedir que as crianças repitam esta pergunta.

Eli (adulto representa esta parte): *Eu não chamei você. Volte para a cama.* Pedir que as crianças voltem a se deitar.

Logo Samuel estava dormindo de novo. Mas novamente ele ouviu alguém chamar: *Samuel, Samuel!* As crianças se levantam rapidamente e vão novamente até onde Eli está deitado. “O Senhor me chamou? Pedir que as crianças repitam a pergunta.

Eli diz: “Não, eu não chamei você. Volte para a cama. As crianças se deitam de novo. E agora, o que vocês acham que aconteceu? Chamar suavemente: “Samuel, Samuel!”

O que Samuel fez? Sim, ele se levantou depressa da cama. *Vamos juntos ver o que Eli quer.* As crianças vão até Eli.

Eli diz: *Eu não chamei você. Deus está chamando você. Volte para a cama e quando você ouvir novamente alguém chamar, diga: “Fala, Senhor, pois estou ouvindo.”*

Samuel fez o que Eli disse. E, quando Deus falou com o pequeno Samuel, ele ouviu cuidadosamente, pois era um pequeno ajudante de Deus. O Senhor deu a Samuel uma mensagem especial para o sacerdote Eli. Esta foi a primeira de muitas mensagens que Deus deu a Samuel. E Samuel se tornou um ajudante de Deus durante o restante de sua vida.

## I. Posso Ouvir

Um modo de ser um bom ajudante de Deus em casa é atender e ser obediente e bondoso quando alguém chama vocês. Ouçam cuidadosamente quando a mamãe ou o papai chamar vocês. Vão rapidamente ao seu encontro. Quando cantarmos, venham e fiquem ao meu lado. Cantar “Eu Irei Obedecer” (ver p. 54, CD faixas 56 e 57).

## J. Posso Ajudar na Escola Sabatina

“O menino Samuel servia ao Senhor.” Vocês também podem ser ajudantes de Deus. Vocês são pequenos ajudantes de Deus quando ajudam na Escola Sabatina. Mostrem para mim como vocês podem ser ótimos ajudantes. Tirem a roupa de Samuel e guardem na caixa. Os adultos ajudam as crianças a tirar as roupas dos tempos bíblicos e as colocar no lugar escolhido para guardá-las. Durante esta atividade, cantar “Eu Gosto de Ajudar” (ver p. 53, CD faixas 54 e 55).

“O menino Samuel servia ao Senhor.” Quando vocês guardam as coisas da Escola Sabatina, vocês são pequenos ajudantes de Deus. Vamos guardar os brinquedos enquanto cantamos. Cantar “Eu Gosto de Ajudar” (ver p. 53, CD faixas 54 e 55).

Agradeço por vocês serem bons ajudantes. “O menino Samuel servia ao Senhor.” Quando damos alguma coisa para os bebês segurarem, também estamos sendo pequenos ajudantes de Deus.

### Você Precisa

- adulto vestido como Eli
- toalha de banho para cada criança

### Você Precisa

- brinquedos
- cesto
- animais de pelúcia

Enquanto as crianças maiores dão alguma coisa para os bebês segurarem (chocalhos ou animais de pelúcia) cantar “Um Ajudante Bom” (ver p. 54, CD faixas 58 e 59).

#### Você Precisa

- vassouras e rodos para crianças
- roupas
- cesto para roupa suja
- panos

#### K. Posso Ajudar no Lar

*“O menino Samuel servia ao Senhor.” Vocês também podem ser pequenos ajudantes de Deus. Quando ajudam sua família, vocês estão sendo pequenos ajudantes de Deus. Como vocês podem ajudar sua família? Uma das maneiras é ajudar a limpar a casa. Vamos fazer de conta que estamos limpando a casa, usando vassouras e rodos, e colocando a roupa suja no cesto de roupa suja, enquanto cantamos. Cantar “Um Ajudante Bom” (ver p. 54, CD faixas 58 e 59).*

#### L. Sou Ajudante de Jesus

*“O menino Samuel servia ao Senhor.” Ele era o pequeno ajudante de Deus. Ele ajudava na igreja e no lar. Vocês são os pequenos ajudantes de Deus. Vocês também podem ajudar na igreja e no lar. Cantar com entusiasmo “Um Ajudante Bom” (ver p. 54, CD faixas 58 e 59).*

5

## ATIVIDADE PARA FIXAÇÃO (OPCIONAL)

Colocar as crianças sentadas ao redor de pequenas mesas. Professores e auxiliares deverão ajudar as crianças a fazer uma das seguintes atividades cada semana ao recapitular a história.

### Semana 1

#### Você Precisa

- cópias da túnica (ver p. 39)
- tesoura
- pedaços de tecido ou papel colorido
- cola

#### Túnica Nova de Samuel

Com antecedência, fazer cópias da túnica e recortar. Os auxiliares podem espalhar cola sobre a túnica e ajudar as crianças a colar pedaços de tecido ou de papel colorido.

### Semana 2

#### Você Precisa

- cópias do desenho (ver p. 38)
- giz de cera

#### Eis-me Aqui

Com antecedência, fazer cópias do desenho para cada criança. Pedir que pintem.

## Semana 3

### Samuel Vai Correndo

Com antecedência, fazer para cada criança uma cópia do desenho de “Samuel” e recortar. Ajudar as crianças a pintar os desenhos. Ensiná-las a colocar os dedos médio e indicador nos círculos para fazer Samuel “correr para ajudar”. Os adultos e as crianças podem brincar juntos. Quando os professores e auxiliares chamarem, a criança pega seu “Samuel” e corre até eles.

#### Você Precisa

- cópias de “Samuel” (ver p. 39)
- giz de cera
- tesoura

## Semana 4

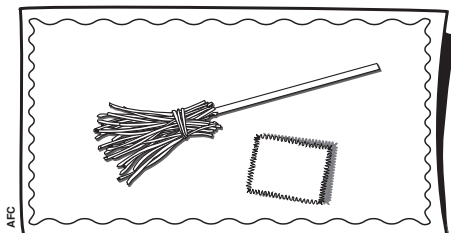

### Pequeno Ajudante de Deus

Com antecedência, cortar os palitos de churrasco em pedaços de 10 cm para fazer o cabo da vassoura. Colar o “cabo” na cartolina. Cortar 15 pedaços de lã de 4 cm para cada criança. Juntar os pedaços de lã e amarrar em uma das extremidades. Colar no “cabo” para formar a vassoura.

Cortar pedacinhos de “Perfex” ou flanela e colar ao lado da vassoura.

#### Você Precisa

- pedaços de cartolina
- palitos de churrasco
- “Perfex” ou flanela para tirar pó
- lã grossa marrom
- tesoura
- cola

## Semana Opcional

#### Você Precisa

- cópias do candelabro (ver p. 40)
- papel laminado dourado

### Candelabro

Com antecedência, fazer cópias do candelabro para cada criança. Desenhar o contorno das chamas no papel laminado. Recortar e ajudar as crianças a colar as chamas nos lugares indicados.

### Atividades Bíblicas

Se houver tempo de sobra, os professores ou auxiliares podem escolher uma de várias atividades para reforçar a história bíblica do mês. As atividades preparatórias sugeridas no início do programa podem ser utilizadas novamente.

6

## ENCERRAMENTO

“O menino Samuel servia ao Senhor.” Fico muito feliz por saber que Samuel era um pequeno ajudante de Deus. Também fico muito feliz porque vocês são pequenos ajudantes de Deus no lar e na Escola Sabatina. Vamos repetir novamente o verso: “O menino Samuel servia ao Senhor.” Pedir que as crianças façam de conta que seu dedo indicador é uma vela. Pedir que “soprem e apaguem a vela” após falarem o verso.

Fazer uma oração curta, mais ou menos como segue: *Querido Deus, nós Te amamos muito. Que sempre possamos ser Teus ajudantes. Em nome de Jesus. Amém.*

Terminar cantando “A Escola Sabatina Chegou ao Fim” (ver p. 52, CD faixa 18).

**Nota:** Durante o mês de julho, ensaiar a música “Eu Amo Meu Papai” (ver p. 52, CD faixas 88 e 89), para ser apresentada no Dia dos Pais.



# Alimento Para Elias

## GRAÇA

Significa pertencer a Deus.

## VERSO PARA DECORAR

“O meu Deus [...] dará tudo o que vocês precisam.” Filipenses 4:19, NTLH.

## REFERÊNCIAS

1 Reis 17:1-6; *Profetas e Reis*, p. 118-131.

## OBJETIVOS

A criança deverá:

**SABER** que, ao estar com fome, triste ou doente, Deus cuidará dela.

**SENTIR-SE** agradecida porque Deus cuida dela.

**RESPONDER** louvando a Deus por Seu cuidado e agradecendo às pessoas que Ele usa para cuidar dela.

## MENSAGEM CENTRAL

Deus cuida de nossas necessidades.

## Resumo da Lição

**D**eus enviou Elias para avisar o rei Acabe sobre uma fome que viria sobre sua terra por causa da adoração de ídolos. Elias deu a mensagem e foi embora. O rei Acabe ficou zangado. Deus disse a Elias que fosse para o ribeiro de Querite, onde estaria seguro. Deus cuidou dele ao enviar corvos com comida para alimentá-lo, e água do ribeiro para saciar a sede.

*Esta lição fala sobre graça.* Deus cuida de nossa segurança e de nossas necessidades físicas. Ele usa maneiras miraculosas e/ou outras pessoas para fazer isso. Ele ainda faz milagres da graça para garantir nossa segurança e salvação. As crianças podem confiar que Deus cuida das necessidades delas. Todos podemos ser agradecidos pelo amor e cuidado de Deus.

## Enriquecimento Para o Professor

“Apelos constantemente repetidos, admoestações e advertências tinham falhado em levar Israel ao arrependimento. Havia chegado o tempo em que Deus devia falar-lhes por meio de juízos. Visto que os adoradores de Baal declaravam que os tesouros do céu, o orvalho e a chuva, não vinham de Jeová, mas das forças que regiam a natureza, e que pela energia criadora do Sol é que a terra era enriquecida e levada a produzir abundantemente, a maldição de Deus devia cair pesadamente sobre a terra corrompida. Às tribos apóstatas de Israel dever-se-ia mostrar a



loucura de confiar no poder de Baal por bênçãos temporais. Não deveria cair sobre a terra nem chuva nem orvalho, até que voltassem para Deus em arrependimento, e O reconhecessem como a Fonte de toda a bênção. [...]

“Ele [Elias] não pediu para ser o mensageiro do Senhor; a palavra do Senhor veio a ele. [...] O profeta pôs-se a caminho sem detença, e viajou dia e noite até alcançar Samaria. Chegando ao palácio, não solicitou ser admitido, nem esperou ser formalmente anunciado. Vestido de roupas rústicas como comumente usavam os profetas da época, passou pelos guardas, aparentemente sem ser notado, e deteve-se um momento diante do rei atônito.

“Elias não apresentou escusas por sua abrupta presença. [...] Não possuísse ele implícita confiança nAquele a quem servia, e jamais teria aparecido perante Acabe” (Ellen G. White, *Profetas e Reis*, p. 120, 121).

## Decoração da Sala

Pendurar pequenas lâmpadas brancas de Natal (as mesmas do mês passado) no teto, para servirem de estrelas. Usar gravuras de árvores grandes e de animais da selva para criar a cena onde Elias se esconde. Acrescentar alguns itens para dar uma noção de seca (galhos secos ou árvores feitas de papel pardo (sem folhas) para serem coladas na parede. Colocar pássaros artificiais nas árvores. Usar TNT ou papel azul para formar o ribeiro.

## Programação

Parte do Programa	Minutos	Atividades	Material Necessário
1 Saudação		Recepcionar as crianças à porta.	
2 Momento dos Pais			
2 Atividades Prévias	até 10	A. Cesta de Livros B. Amigos de Penas C. Cantinho de Alimento D. Água E. Cuidando do Bebê	livros sobre Elias, aves, o cuidado de Deus por nós, alimento, chuva, etc. animais e aves de pelúcia frutas e legumes de plástico gravuras de coisas que podemos fazer com a água, jarra com água, copos descartáveis bonecas para representar bebês
3 Iniciando a Escola Sabatina		A. Boas-vindas B. Oração	igreja com espelho

Parte do Programa	Minutos	Atividades	Material Necessário
		C. Visitas D. Ofertas E. Aniversariantes	recipiente enfeitado de acordo com o campo missionário para recolher oferta  "Cantinho do Aniversariante", presentinho (opcional)
<b>4</b> Vivenciando a História	até 30	A. Verso Para Decorar B. Orar a Deus C. Elias Ajuda a Deus D. Deus Envia Chuva E. Deus Cuidou de Elias F. Deus Amava Elias G. Deus Enviou Alimento e Água H. Partilhando Alimento I. Deus Cuida de Mim J. Pessoas Cuidam de Mim K. Deus Cuida da Natureza L. Somos Felizes M. Somos Agradecidos N. Deus Cuida de Mim	Bíblis pequenas de feltro ou cartolina com gravura de Jesus  instrumentos musicais de brinquedo  guarda-chuva pequeno, borrifador de água, "fruta" ou "árvore", cesta  "luz" das "estrelas"  bolas de algodão  alimento de plástico ou pedacinhos de pão  gravuras em feltro de casa, alimento, roupa, gravura de Jesus para cada criança  itens de cozinha (de brinquedo)
<b>5</b> Atividade Para Fixação (Opcional)	Até 10 Semana 1  Semana 2	Deus Ouve Nossa Oração  Aves de Papel	cópias das mãos postas (ver p. 41), papel, giz de cera, tesoura  cópias do corvo (ver p. 42), tesoura, cola



Parte do Programa	Minutos	Atividades	Material Necessário
	Semana 3	Árvores Secas	cópias do tronco (ver p. 43), cola, folhas secas ou galhinhos secos, giz de cera marrom
	Semana 4	Vasilha de Farinha	pequenos recipientes com tampa, cola, pedaços de papel colorido, farinha
	Semana Opcional	Deus Cuida de Elias	cópias da gravura de Elias (ver p. 44), lápis, giz de cera
<b>6</b> Encerramento			

**1**

## MOMENTO DOS PAIS

Pais ocupados normalmente chegam à igreja cansados e estressados pelas atividades semanais e por participar da preparação da família para o “dia de descanso”. Partilhe uma palavra de estímulo com eles durante a Escola Sabatina (possivelmente durante as *Atividades Pré-vias*), algo que mostrará seu cuidado e preocupação por eles. As declarações que se seguem foram preparadas por mães e pais jovens como sugestões, e podem ser usadas a seu critério quando você desejar.

No primeiro sábado do mês, oriente as mães sobre a lição que será estudada. Diga-lhes como será importante a participação delas nas atividades em casa com as crianças. Apresente material que possa ser adquirido ou confeccionado pelos pais, para tornar o culto da criança o mais atrativo possível.

Nas semanas seguintes, incentive as mães a partilhar umas com as outras as experiências do culto familiar com a criança e as reações dela às atividades realizadas em casa.

### Semana 1

“Deixai os pequeninos, não os embarceis de vir a Mim, porque dos tais é o reino dos Céus.” Ele tomava as crianças nos braços, as abençoava e falava palavras de encorajamento e simpatia às mães. Como resultado, tanto as mães quanto as crianças voltavam para seus lares com novo vigor e abençoadas pelo divino amor do Mestre. Elas amavam a Jesus, e frequentemente repetiam aos outros a história daquela visita a Jesus. Contavam sobre como os discípulos as tinham proibido de aproximar-se, mas como o Senhor teve compaixão delas” (*Bible Echo Signs of the Times*, 15 de dezembro de 1892).

### Semana 2

Quando eu estava grávida de meu segundo filho, tive que levar nosso carro para a oficina para ser consertado. Deixei meu filho mais velho, de um ano de idade, com uma amiga, já que teria que esperar um bom tempo pelo carro. Normalmente, eu o teria levado para o parque durante o tempo de espera, mas estava chovendo naquele dia. A rua estava um pouco escorregadia

e, de repente, o carro derrapou em direção à proteção de ferro no meio da estrada. Virando rapidamente o volante, eu consegui mudar o carro de direção, e ele foi rumo ao acostamento, capotou e caiu numa pequena encosta. Muito assustada, consegui engatinhar para fora do carro. Um casal muito bondoso havia parado e corrido para me ajudar. Felizmente, tive apenas alguns hematomas, e meu bebê ainda não nascido estava bem. Agradei a Deus por ter deixado meu filho de um ano com minha amiga! Deus promete que, independentemente do que aconteça, Ele sempre estará junto de nós.

*Fale de algum momento no qual você soube que Deus estava com você.*

### Semana 3

“Jesus conhece as preocupações íntimas de cada mãe. Aquele cuja mãe lutou com a pobreza [...] simpatiza com toda a mãe em seus labores. [...] Em todo pesar e em toda a necessidade, dará conforto e auxílio” (Ellen G. White, *O Desejado de Todas as Nações*, p. 512).

### Semana 4

Eu sabia que era uma mãe terrível. Fiz tantas coisas idiotas.

Meu bebê estava começando a engatinhar. Nossa casa tinha escadas, e por isso pusemos cuidadosamente um portãozinho no topo da escada. Certa manhã, eu precisava sair para resolver alguns problemas. Peguei a sacola de fraldas e abri o portão. Meu plano era pegar o bebê que estava do outro lado da sala e sair, quando me lembrei que tinha de anotar algumas coisas. Pondo de lado minhas coisas, peguei uma caneta e um bloco de anotações, apenas para escrever algo. Isso mesmo: o bebê engatinhou até o topo dos degraus. E, de repente, rolou escada abaixo. Eu corri até ele, com o coração disparado, tendo certeza de que nenhuma outra mãe seria tão negligente quanto eu. Após uma visita ao médico, um raio X da cabeça, e “tudo estar bem com ele”, pude respirar aliviada. Então, me recriminei um pouco mais por causa da minha falta de cuidado. Por que somos tão duros conosco quando lidamos com acidentes e dificuldades como pai e mãe? Sim, algumas vezes fazemos coisas idiotas. Mas me sinto confortada por saber que “quando os pais oram, e tentam lidar da maneira mais sábia com seus filhos, anjos celestiais trabalharão em seu favor” (*Review and Herald*, 12 de julho de 1906). Eu acho que deve haver pelo menos uns 600 deles trabalhando em meu favor.

### Semana Opcional

Nossas crianças estavam dormindo profundamente quando saímos para deixar nossos amigos no aeroporto. Ele distava apenas alguns poucos quilômetros de nossa casa, e não demoraríamos. Minha mãe veio para ficar com as crianças enquanto elas dormiam. O avião atrasou, e acabamos ficando mais tempo do que planejáramos. Ao nos dirigirmos para casa, ficamos chocados ao ver nossas duas crianças, de dois e quatro anos, andando pela calçada. Elas haviam cruzado três ruas bem movimentadas para chegar ao lugar em que estavam. Nós as colocamos rapidamente no carro e nos apressamos para casa. Claro, meus pais ficaram chocados por nos verem chegar com as crianças que, tanto quanto sabiam, estavam dormindo. As crianças haviam saído de casa sozinhas, e desejavam dizer adeus a nossos amigos, por isso foram em direção ao aeroporto. Nós nos ajoelhamos todos juntos para agradecer a Deus por Seu cuidado e proteção para com nossa família.

*Fale de alguma situação na qual seu filho ou sua família foram claramente protegidos por Deus.*

## ATIVIDADES PRÉVIAS

Planejar atividades simples sobre o tapete, coberta, lençol ou acolchoado para as crianças que chegam cedo. As crianças devem participar dessas atividades supervisionadas por um adulto até a hora de iniciar o programa. Os brinquedos usados nessas atividades devem estar relacionados com o programa que é baseado na história bíblica do mês.

Escolher entre as seguintes atividades sugeridas para este mês. Certificar-se de incluir algo apropriado para a idade de cada uma das crianças da classe.

### A. Cesta de Livros

Uma cesta de livros duráveis e coloridos sobre Elias, aves, o cuidado de Deus por nós, alimento, chuva, etc.

### B. Amigos de Penas

Providenciar vários animais e aves de pelúcia, e objetos macios para que as crianças possam segurar. Falar sobre as coisas singulares que as aves possuem – penas, bicos, etc., e como devemos tratá-las com bondade.

### C. Cantinho de Alimento

Providenciar frutas e legumes de plástico ou de brinquedo para que as crianças possam usá-las. Falar sobre os nomes de cada alimento e por que nosso corpo precisa deles.

### D. Água

Providenciar livros ou gravuras de coisas que se pode fazer com a água. Ter uma jarra com água e alguns copinhos descartáveis. Oferecer um pouco de água para as crianças e falar sobre a necessidade que temos de água.

### E. Cuidando do Bebê

As crianças podem segurar e embalar bonecas representando “bebês”, mudar as “fraldas”, fazer de conta que dão mamadeira, etc. Falar sobre como Deus nos deu mães e papais para cuidarem de nós.

## INICIANDO A ESCOLA SABATINA

### A. Boas-vindas

*Bom-dia, meninos e meninas! Estou muito feliz em ver cada um de vocês hoje aqui! O sábado é um dia especial. Encontramos muitos amigos na igreja aos sábados. Vamos cumprimentar uns aos outros para mostrar como estamos felizes.* Andar pela sala e apertar a mão de cada criança enquanto canta “Que Bom que Você Veio” (ver p. 49, CD faixa 1).

*Jesus está muito feliz porque vocês vieram à Escola Sabatina. Ele nos ama muito. É muito bom estar aqui para louvar o nome de Jesus.* Cantar “Que Bom é Ver Você” (ver p. 50, CD faixa 2).

#### Você Precisa

- igreja com espelho

## B. Oração

Hoje falaremos sobre como Deus cuida de nós. Vamos agradecer a Jesus por cuidar de nós e nos dar nossa família para também cuidar de nós. Incentivar as crianças a se ajoelhar para a oração enquanto cantam “Agora Nós Vamos Orar” (ver p. 50, CD faixa 7).

Fazer uma oração simples, dando tempo para as crianças repetirem. Depois cantar “Obrigado, Bom Jesus” (ver p. 50, CD faixa 10).

## C. Visitas

Dar as boas-vindas a cada visitinha (bem como aos pais que estiverem visitando). Depois cantar “Visita Hoje Temos” (ver p. 51, CD faixas 11 e 12).

### Você Precisa

- recipiente enfeitado de acordo com o campo missionário para recolher oferta

## D. Ofertas

Algumas famílias não sabem que Jesus as ama. Nossa oferta vai ajudar outras famílias a aprender sobre o amor de Jesus. Colocar o recipiente de oferta em uma mesinha para que as crianças coloquem as ofertas dentro dele. Enquanto as ofertas estiverem sendo colocadas, cantar “Minha Ofertinha Eu Vou Dar” (ver p. 53, CD faixa 13).

Muito obrigada, meninos e meninas, por trazerem suas ofertas. Agora vamos fechar os olhos enquanto pedimos que Jesus abençoe a oferta. Juntar as mãos, fechar os olhos e fazer uma oração simples, mais ou menos assim: *Querido Jesus, desejamos que outras famílias aprendam do Teu amor. Por favor, usa nosso dinheiro para isto. Amém.*

## E. Aniversariantes

Neste ano estamos sugerindo o “Cantinho do Aniversariante”. Você pode enfeitar uma cadeira com flores, colocar uma almofada bonita, um tapete no chão, etc.

Alguém aqui fez aniversário. Vocês querem saber quem é? Vamos fechar os olhos e cantar. Cantar “Quem Fez Aniversário?” (ver p. 50, CD faixa 15). Levar a criança que fez aniversário à frente enquanto cantam. Em seguida cantar “Parabéns a Você” (ver p. 51, CD faixa 16).

Jesus ama todas as crianças e também ama muito você, [*nome da criança*]. Vamos agradecer a Jesus por dar a você mais um ano de vida. Fazer uma oração especial pela criança. Dar um presentinho em nome da Escola Sabatina.

## 4

# VIVENCIANDO A HISTÓRIA

## A. Verso Para Decorar

Está na hora de ler nossa Bíblia. Dar a cada criança uma Bíblia pequena de feltro ou cartolina contendo pelo menos uma gravura de Jesus, mais algumas gravuras de diferentes cenários, se possível. Vamos olhar dentro de nossa Bíblia? (Abrir a Bíblia.) Na Bíblia podemos ler que Deus nos ama. Vocês podem encontrar uma gravura de Jesus em sua Bíblia? Enquanto as crianças olham suas Bíblias, cantar “No Livro de Deus” (ver p. 52, CD faixa 17).

Sim, a Bíblia nos diz que Deus nos ama muito. A Bíblia também nos

### Você Precisa

- Bíblias pequenas de feltro ou cartolina com gravura de Jesus

conta a história de um homem chamado Elias. Elias amava a Deus e Lhe obedecia. Deus cuidou de Elias quando ele não tinha alimento para comer nem água para beber. Deus lhe deu o que ele necessitava. Ele dará também o que vocês necessitarem. Repetir diversas vezes o Verso Para Decorar.

## B. Orar a Deus

Certa vez, muito tempo atrás, onde Elias morava, as pessoas pararam de orar a Deus. O rei mau daquele lugar disse às pessoas que elas deveriam orar aos ídolos em vez de orar a Deus. Ídolos são estátuas de madeira ou de pedra. Madeira e pedra não podem ouvir orações como Deus pode ouvir. Ídolos não podem cuidar de nós como Deus pode cuidar.

*Deus nos ouve quando oramos. Ele é muito poderoso, amável e bondoso para conosco. Podemos mostrar nosso amor a Deus quando O louvamos e O adoramos. Vamos cantar bem bonito para louvar a Deus.* As crianças podem usar seus instrumentos musicais de brinquedo enquanto cantam “Louvem a Jesus” (ver p. 54, CD faixa 60).

## C. Elias Ajuda a Deus

Deus precisava de Elias para fazer um trabalho especial para Ele. Deus pediu que Elias levasse uma mensagem ao rei Acabe. Elias não perguntou por que deveria ir. Ele fez justamente o que Deus lhe pediu, porque era um ajudante de Deus. Ele desejava fazer o que Deus lhe pedia que fizesse. Deus ainda deseja que as pessoas levem mensagens aos outros, para ajudá-Lo a falar às pessoas sobre Jesus. Vocês desejam ser ajudantes de Deus? Querem fazer o que Ele pede que façam? Vamos cantar sobre isso. Cantar “Serei Ajudante” (ver p. 52, CD faixa 53).

## D. Deus Envia Chuva

*Deus precisava que Elias fizesse um trabalho especial para Ele. Deus pediu que Elias dissesse ao rei que não choveria até que o povo voltasse a orar somente a Ele. E foi isso que aconteceu. Durante muitos e muitos dias não choveu. E isso aconteceu porque Deus é o único que pode enviar a chuva.* Cantar “Linda Chuva” (ver p. 55, CD faixa 61), enquanto você segura um pequeno guarda-chuva sobre a cabeça de cada criança e borrifa um pouco de água sobre o guarda-chuva (ou joga algumas gotas de água sobre as mãos de cada criança).

*Fico muito contente ao pensar que é Deus quem envia a chuva. Por que precisamos de chuva? Isso mesmo, a chuva faz as plantinhas crescerem.* Cantar “Agradeço a Jesus” (ver p. 54, CD faixa 62), enquanto colhe uma fruta da árvore (você pode usar fruta de plástico pendurada em algo que sirva para representar uma árvore, ou uma fruta e árvore de feltro). As crianças, então, colocam a fruta em uma cesta.

*Sem a chuva, as plantas ficariam secas e morreriam. E foi isso o que aconteceu com as plantas, as flores e as árvores quando Deus não enviou chuva. Mas, ainda assim, as pessoas não voltaram a orar a Deus.* Cantar “Linda Chuva” (ver p. 55, CD faixa 61).

## E. Deus Cuidou de Elias

*Elias amava e obedecia a Deus. Deus cuidou de Elias quando ele não tinha comida nem*

### Você Precisa

- instrumentos musicais de brinquedo

### Você Precisa

- guarda-chuva pequeno
- borrifador de água
- “fruta” ou “árvore”
- cesta

água. Deus lhe deu o que ele precisava. Deus também dará o que vocês precisarem. Cantar e fazer os gestos do cântico “Jesus me Ama” (ver p. 56, CD faixa 50).

#### Você Precisa

- “luz” das “estrelas”

### F. Deus Amava Elias

*Já que não chovia, o rei mau estava muito zangado com Elias. Deus disse que Elias devia morar durante algum tempo junto a um ribeiro. Elias dormia ao ar livre. Ele podia ver as estrelas e a Lua que Deus havia feito, e se lembrava de que Deus o amava. Cantar com gestos “Jesus me Ama” (ver p. 56, CD faixa 50).*

#### Você Precisa

- bolas de algodão

### G. Deus Enviou Alimento e Água

*Deus providenciou para que houvesse um pouco de água no ribeiro para Elias beber. Ele fez algo muito especial para alimentar Elias. Enviou aves para alimentarem Elias! Essas aves eram grandes pássaros chamados corvos. Cada manhã e cada tarde, essas aves traziam alimento para Elias. Dar a cada criança uma bola de algodão ou outro objeto pequeno para representar o pão. Permitir que elas façam de conta que são corvos. Elas devem balançar os braços como um pássaro e “voar” para trazer o pão até você. Cantar “O Meu Deus Dará” (ver p. 56, CD faixa 80).*

*Deus cuidou de Elias quando ele não tinha alimento nem água. Deus lhe deu tudo que ele precisava. Deus dará a vocês tudo que precisarem. Cantar “O Meu Deus Dará” (ver p. 56, CD faixa 80).*

#### Você Precisa

- alimento de plástico ou pedacinhos de pão

### H. Partilhando Alimento

*Deus cuidou de Elias. Quando ficou sem chover durante muito tempo e o ribeiro secou, Deus disse o que Elias devia fazer. Ele o enviou a uma cidade onde moravam uma mãe e seu filho. Deus pediu que a mulher desse a Elias um pouco de água para beber e um pouco de pão para comer. A mãe disse para Elias que eles não tinham alimento de sobra. Mas Elias disse que Deus lhes daria o suficiente para comer. Ela confiou em Deus e deu a Elias seu último pedaço de pão. Daquele dia em diante, sempre havia um pouco mais de farinha e um pouco mais de azeite para fazer mais pão. Deus cuidou deles. Vocês não ficam contentes em saber que aquela mãe partilhou seu último pedaço de pão e confiou em Deus para cuidar deles? Não é bom quando nós também partilhamos nosso alimento? Usar o alimento de plástico para que as crianças partilhem umas com as outras. Cantar “Uma Vez Cada Um” (ver p. 55, CD faixas 43 e 44).*

*Elias amava e obedecia a Deus. Deus cuidou de Elias quando ele não tinha mais alimento nem água. Deus lhe deu o que ele precisava. Deus também dará para vocês tudo que precisarem. Cantar “Deus é Tão Bom” (ver p. 50, CD faixa 63).*

#### Você Precisa

- gravuras em feltro de casa, alimento, roupa
- gravura de Jesus para cada criança

### I. Deus Cuida de Mim

*Da mesma maneira que Deus cuidou de Elias, Ele também cuida de nós. Ele nos dá um lar, alimento e roupas. Dar as figuras para as crianças e pedir que coloquem no flanelógrafo. Cantar “Deus é Tão Bom” (ver p. 50, CD faixa 63).*

*Jesus também nos vê e nos mantém em segurança. Vamos segurar a gravura de Jesus para nos lembrarmos disso enquanto cantamos. Cantar “Jesus me Ama” (ver p. 56, CD faixa 50).*



- itens de cozinha (de brinquedo)

### J. Pessoas Cuidam de Mim

*Deus usou as aves e outras pessoas para cuidar de Elias. Deus usa nossa família e outras pessoas para cuidar de nós. Ele nos deu o papai e a mamãe para cuidar de nós e nos ajudar.* Cantar “Jesus me Deu Papai e Mamãe” (ver p. 55, CD faixa 64).

*Como sua família cuida de vocês? Ela prepara bom alimento para vocês comerem; dá para vocês roupas para vestir; conta histórias da Bíblia para vocês; ela brinca com vocês e os ama. Vamos fazer de conta que vocês e a mamãe ou o papai estão cozinhando alguma coisa muito gostosa para comer.* Providenciar panelas, tigelas, colheres de brinquedo, etc.

*Deus cuidou de Elias quando ele não tinha alimento nem água. Deus lhe deu o que ele precisava. Deus também dará tudo que vocês precisarem.* Cantar “O Meu Deus Dará” (ver p. 56, CD faixa 80).

### K. Deus Cuida da Natureza

*Assim como Deus cuida das árvores, das flores e dos animais, Ele também cuida de nós.* Cantar “Cristo Sempre Cuida” (ver p. 51, CD faixa 42).

*Elias amava a Deus e Lhe obedecia. Deus cuidou de Elias quando ele não tinha alimento nem água. Deus lhe deu o que ele precisava. Deus também dará o que vocês precisarem.* Cantar “O Meu Deus Dará” (ver p. 56, CD faixa 80).

### L. Somos Felizes

*Somos felizes por saber que Jesus cuida de nós. Vamos bater palmas enquanto cantamos.* Cantar “Louvem a Jesus” (ver p. 54, CD faixa 60).

*Elias amava a Deus e Lhe obedecia. Deus cuidou de Elias quando ele não tinha alimento nem água. Deus lhe deu o que ele precisava. Deus também dará o que vocês precisarem.* Cantar “O Meu Deus Dará” (ver p. 56, CD faixa 80).

### M. Somos Agradecidos

*Já que Deus faz tantas coisas maravilhosas para cuidar de nós, precisamos agradecer-Lhe. Vamos marchar em círculo enquanto cantamos em agradecimento a Deus.* Cantar “Louvem a Jesus” (ver p. 54, CD faixa 60).

### N. Deus Cuida de Mim

*Não precisamos nos preocupar com nada, pois Deus está conosco em todos os momentos, cuidando de nós e nos amando. Vamos ficar em pé e fazer os gestos de trabalhar, brincar, andar, correr, dormir e acordar enquanto cantamos juntos.* Cantar “Cristo Sempre Cuida” (ver p. 51, CD faixa 42).

## ATIVIDADE PARA FIXAÇÃO (OPCIONAL)

Colocar as crianças sentadas ao redor de pequenas mesas. Professores e auxiliares deverão ajudar as crianças a fazer uma das seguintes atividades cada semana ao recapitular a história.

### Semana 1

#### Você Precisa

- cópias das mãos postas (ver p. 41)
- papel
- giz de cera
- tesoura

#### Deus Ouve Nossa Oração

Com antecedência, fazer cópias das mãos em oração para cada criança. Pedir aos adultos que ajudem as crianças a pintar e recortar. Depois, escrever nas mãos postas a frase: “Deus ouve nossa oração”. Explicar que orar é conversar com Deus.

### Semana 2

#### Aves de Papel

Com antecedência, fazer cópias do desenho de corvo e recortar. Pedir aos adultos que ajudem as crianças a colar o contorno do corvo deixando um espaço sem colar para ser colocado o dedo indicador. As crianças podem ajudar a pintar a ave. Mostrar para as crianças como colocar a “luvinha” no dedo.

#### Você Precisa

- cópias do corvo (ver p. 42)
- tesoura
- cola

### Semana 3

#### Você Precisa

- cópias do tronco (ver p. 43)
- cola
- folhas secas ou galhinhos secos
- giz de cera marrom

#### Árvores Secas

Com antecedência, fazer uma cópia do tronco para cada criança. Os adultos podem ajudar as crianças a colar os galhinhos ou folhas secas para formar a copa da árvore. As crianças podem pintar o tronco da árvore. Falar sobre como as árvores não conseguem viver sem água e quão feliz você está por Deus enviar a chuva para molhar as árvores.

### Semana 4

#### Vasilha de Farinha

Dar a cada criança um recipiente pequeno com tampa. Os professores ou auxiliares podem ajudar as crianças a colar pequenos pedaços de papel colorido do lado de fora do recipiente. Colocar pequena quantidade de farinha em cada recipiente decorado e falar sobre como Deus manteve o suprimento da viúva com um pouco de farinha cada dia.

#### Você Precisa

- pequenos recipientes com tampa
- cola
- pedaços de papel colorido
- farinha



## Semana Opcional

### Deus Cuida de Elias

Com antecedência, fazer cópias da gravura de Elias para cada criança. Pedir aos adultos que ajudem as crianças a pintar e cobrir a linha tracejada.

### Atividades Bíblicas

Se houver tempo de sobra, os professores ou auxiliares podem escolher uma de várias atividades para reforçar a história bíblica do mês. As atividades preparatórias sugeridas no início do programa podem ser utilizadas novamente.

### Você Precisa

- cópias da gravura de Elias (ver p. 44)
- lápis
- giz de cera

6

## ENCERRAMENTO

*Estou feliz porque Deus cuida de nós. Ele nos dá tudo o que precisamos. Vamos cantar a música do nosso Verso Para Decorar de hoje. Cantar “O Meu Deus Dará” (ver p. 56, CD faixa 80).*

Fazer uma oração agradecendo a Deus por cuidar de nós. Terminar cantando “A Escola Sabatina Chegou ao Fim” (ver p. 52, CD faixa 18).





Marta

# A Chegada de um Bebê

## COMUNIDADE

Significa cuidar uns dos outros.

## VERSO PARA DECORAR

“Sejam [...] bondosos uns para com os outros.” 1 Tessalonicenses 5:15, NVI.

## REFERÊNCIAS

2 Reis 4:8-17; *Profetas e Reis*, p. 237.

## OBJETIVOS

A criança deverá:

**SABER** que Deus deseja que cuidemos uns dos outros.

**SENTIR-SE** feliz por praticar boas ações para com os outros.

**RESPONDER** mostrando bondade que faça outros felizes.

## MENSAGEM CENTRAL

Podemos ser bondosos com os outros.

## Resumo da Lição

**U**ma bondosa mulher sunamita oferecia a Eliseu uma refeição sempre que ele visitava a cidade dela. Ela desejava fazer algo mais pelo profeta Eliseu, assim ela e o marido construíram um quarto no andar de cima de sua casa, onde o profeta pudesse descansar, quando passasse por ali. Eliseu ficou contente e desejou fazer alguma coisa boa para eles. O servo dele percebeu que a mulher sunamita não tinha filhos e falou para Eliseu. Eliseu disse à mulher que ela teria um filho no ano seguinte. E Deus lhe deu um bebezinho – o filho que ela tanto esperara.

*Esta lição fala sobre comunidade.* As pessoas na família de Deus estão sempre desejosas de fazer boas coisas para os outros. Ele fica feliz quando ajudamos os outros e quando oramos por eles. Deus ouve nossas orações e as atende. Ele é Todo-poderoso e pode fazer todas as coisas. Ele nos ajudará a sermos bondosos para com os outros.

## Enriquecimento Para o Professor

“Pela fidelidade em pequenas coisas, Eliseu estava-se preparando para encargos mais pesados. [...] Ele aprendeu a servir; e havendo aprendido isto, aprendeu também como instruir e dirigir. A lição é para todos. [...]”

“Não é a posse de esplêndidos talentos que nos capacita a prestar serviço aceitável; mas a conscienciosa realização dos deveres diários, o espírito contente, o interesse sincero e sem afetação no bem-estar dos outros. Na mais humilde sorte pode ser encontrada verdadeira excelência. As tarefas mais comuns, executadas com amável fidelidade, são belas à vista de Deus” (Ellen G. White, *Profetas e Reis*, p. 218, 219).

## Decoração da Sala

Preparar um cenário do interior de uma casa com uma janela, cortinas (com algumas luzes de Natal presas a uma janela para simularem estrelas), uma mesa, alguns tapetes ou toalhas de banho para serem as camas, uma vela e uma cadeira. Isso pode ser um desenho na parede que será completado durante a atividade de construção do quarto durante o estudo da lição.

Programação			
Parte do Programa	Minutos	Atividades	Material Necessário
1 Saudação		Recepcionar as crianças à porta.	
2 Momento dos Pais			
2 Atividades Prévias	até 10	A. Cesta de Livros B. Cantinho do Lar C. Cantinho da Construção D. Cantinho de Brinquedos E. Cantinho de Bonecas	cesta, livros sobre a Bíblia e sobre bebês copos, talheres, pratos plásticos, alimentos de brinquedo ferramentas de brinquedo, bloquinhos, caixas brinquedos macios, cesta ou caixa bonecas, cobertores e mamadeiras de brinquedo
3 Iniciando	até 10	A. Boas-vindas B. Oração C. Visitas D. Ofertas E. Aniversariantes	igreja com espelho recipiente enfeitado de acordo com o campo missionário para recolher oferta “Cantinho do Aniversariante”, presentinho (opcional)

Parte do Programa	Minutos	Atividades	Material Necessário
<b>4</b> Vivenciando a História	até 30	A. Verso Para Decorar B. Eliseu Viaja C. Eliseu Para D. Construindo um Quarto E. Deixando o Quarto Bonito F. Surpresa! G. Eliseu Retribui a Bondade H. O Bebê Cresce I. Podemos Ser Bondosos J. Vamos Fazer o Bem	Bíblias pequenas de feltro ou cartolina com gravura de Jesus  caixas grandes vazias, ferramentas de carpinteiro (de brinquedo)  instrumentos musicais de brinquedo  bonecas (bebês)  brinquedos em uma caixa
<b>5</b> Atividade Para Fixação (Opcional)	Até 10 Semana 1  Semana 2  Semana 3  Semana 4  Semana Opcional	Cartões "Eu Amo Você"  Envelope-coração  Quadro  Fita de Oração  O Quarto de Eliseu	cartolina colorida, giz de cera, cola, itens da natureza (ver atividade)  molde do coração (ver p. 45), papel <i>color set</i> vermelho, tesoura, lembrancinhas (ver atividade)  E.V.A., tesoura, cola, itens da natureza (ver atividade), furador  pedaços de fita de 2 cm de largura, tesoura, argola de metal ou plástico, cópias da carinha alegre (ver p. 46), cola  cópias dos desenhos (ver p. 47, 48), cola, tesoura
<b>6</b> Encerramento			

## MOMENTO DOS PAIS

Pais ocupados normalmente chegam à igreja cansados e estressados pelas atividades semanais e por participar da preparação da família para o “dia de descanso”. Partilhe uma palavra de estímulo com eles durante a Escola Sabatina (possivelmente durante as *Atividades Prévias*), algo que mostrará seu cuidado e preocupação por eles. As declarações que se seguem foram preparadas por mães e pais jovens como sugestões, e podem ser usadas a seu critério quando você desejar.

No primeiro sábado do mês, oriente as mães sobre a lição que será estudada. Diga-lhes como será importante a participação delas nas atividades em casa com as crianças. Apresente material que possa ser adquirido ou confeccionado pelos pais, para tornar o culto da criança o mais atrativo possível.

Nas semanas seguintes, incentive as mães a partilhar umas com as outras as experiências do culto familiar com a criança e as reações dela às atividades realizadas em casa.

### Semana 1

Eu estava muito ocupada preparando a refeição quando meu filho mais novo me perguntou:

– Mamãe, por que você não sorri tanto como Tia Cátia?

A pergunta me apanhou de surpresa e me fez perceber que estivera trabalhando furiosamente com o semblante carregado. Bem, pensei ao levantar os olhos, Cátia está com ele só durante os finais de semana, ela não tem marido nem casa para cuidar! Então, respondi:

– Eu tenho muitas coisas para pensar e fazer, querido.

– Bom, eu gostaria muito que você sorrisse mais – disse ele.

– Eu vou tentar – respondi, forçando um sorriso.

Uma lição de uma criança de cinco anos! Eu costumava sorrir mais quando meus bebês eram menores. Eu queria que meus filhos fossem mais felizes sem se envolver com tantos detalhes da vida que me deixavam preocupada. Quero que meus filhos sorriam e se divirtam quando estão comigo. Ellen G. White diz: “Sorriam, pais. [...] Deixem que a luz de um coração amoroso e grato ilumine o semblante” (Ellen G. White, *Orientação da Criança*, p. 148).

*O que você pode fazer para proporcionar mais momentos felizes para seus filhos?*

### Semana 2

Meu bebê olhava para meus olhos. Eu apreciava os momentos de alimentação. Ele esfregava sua mãozinha amavelmente pelo meu braço, enquanto eu segurava sua mamadeira. Era emocionante para mim – um bebê tão pequeno poder fazer isso! Meu coração de mãe transbordava de alegria.

Lembro-me frequentemente daqueles doces momentos – sua maneira de mostrar seu amor por mim. Agora ele é um garotinho e gosta de coçar as minhas costas. Como Deus é bom ao nos dar esses pequenos momentos de ser mãe que são indescritivelmente preciosos. “Minha alma se regozijará no Senhor” (Sl 35:9).

*Partilhe alguns de seus momentos favoritos como pais. Como o amor que você sente por seu filho ajuda a compreender melhor o amor de Deus?*

### Semana 3

O bebê de Charlotte estava doente, terrivelmente doente. Seu corpinho ardia em febre. Finalmente os médicos descobriram que a criança tinha uma infecção. A infecção quase a matou, mas ela sobreviveu. Contudo, sua vida nunca mais seria normal. Ela nunca andaria. Não seria capaz de respirar sem ajuda de aparelhos. O marido de Charlotte não conseguiu aceitar tal situação. Ele as deixou.

Onde estava Deus no meio de tudo isso? Charlotte precisou de muito tempo para descobrir a resposta. “Ainda que eu ande pelo vale da sombra da morte [...] Tu estás comigo” (Sl 23:4). Agora, a atitude de Charlotte é: “Ninguém pode passar a vida sem sofrimento. Podemos escolher o que fazer com o sofrimento que aparece em nosso caminho. Eu conheço o sofrimento. Mas também conheço a paz.”

*O que você escolhe fazer com o sofrimento que aparece em seu caminho? O que fazer quando Deus parece estar longe? Que texto bíblico lhe vem à mente para a encorajar nessas ocasiões?*

### Semana 4

Eu estava grávida de sete meses. Estava passando por uma gravidez difícil e algumas vezes me perguntava se conseguiria atravessá-la. Eu estava na cozinha quando aconteceu. Havia sangue por todos os lados. Eu sabia que estava perdendo meu bebê. Meu marido estava viajando para fora do país, e eu estava sozinha com meus dois filhos mais velhos. Chamei minha vizinha da porta ao lado, uma senhora idosa, que também era minha amiga. Ela veio imediatamente e tomou conta de tudo. Logo chegou uma ambulância. Seu marido ficou cuidando de meus dois filhos mais velhos, e ela me acompanhou ao hospital. Ela não sabia como falar com meu marido, por isso telefonou para o chefe dele, e lhe pediu que o avisasse. Tudo já tinha acabado quando meu marido retornou para casa. Eu estava agradecida pela minha vizinha católica, que sabia exatamente o que fazer e que ficou comigo e cuidou de meus filhos até que minha família chegasse para ajudar. Amigos são uma bênção!

*Fale sobre uma ocasião em que um “bom vizinho” mostrou bondade para com você, e como você correspondeu.*

### Semana Opcional

Meu bebê estava com febre alta. Eu experimentara tudo que sabia para fazer a febre baixar. Telefonei para minhas amigas que eram mães pela primeira vez e segui seus conselhos. Mas nada parecia ajudar. Finalmente, telefonei para o consultório médico e pedi para falar com o médico.

– O médico está ocupado – foi a resposta. – Pediremos que ele retorne sua ligação assim que puder.

Eu esperava e orava. Esperava e orava. Esperei e orei por algum tempo mais. Finalmente o telefone tocou. E, acreditem ou não, o médico chegou em seguida! Logo meu bebê estava respirando normalmente e a febre se fora. Eu nunca me esquecerei quão grata me senti quando o médico bateu à minha porta. Ele realmente se preocupava! Graças a Deus pelos bons médicos!

*Que experiência você já teve com médicos que se preocuparam e foram respostas às suas orações?*

## ATIVIDADES PRÉVIAS

Planejar atividades simples sobre o tapete, coberta, lençol ou acolchoado para as crianças que chegam cedo. As crianças devem participar dessas atividades supervisionadas por um adulto até a hora de iniciar o programa. Os brinquedos usados nessas atividades devem estar relacionados com o programa que é baseado na história bíblica do mês.

Escolher entre as seguintes atividades sugeridas para este mês. Certificar-se de incluir algo apropriado para a idade de cada uma das crianças da classe.

### A. Cesta de Livros

Uma cesta de livros duráveis sobre a Bíblia e sobre bebês. As crianças os partilham e os guardam.

### B. Cantinho do Lar

Colocar alguns copos, talheres e pratos de plásticos, e alimentos de brinquedo em uma mesa de tamanho infantil. Deixar que as crianças “arrumem” a mesa e façam de conta que estão servindo a refeição da manhã.

### C. Cantinho da Construção

Providenciar material apropriado para as crianças fazerem de conta que estão construindo uma casa, usando ferramentas de brinquedo, bloquinhos e caixas.

### D. Cantinho de Brinquedos

Providenciar alguns brinquedos macios com os quais as crianças possam brincar. Encorajá-las a partilhar os brinquedos e depois os guardar em uma caixa ou cesta.

### E. Cantinho de Bonecas

Providenciar várias bonecas com cobertores e mamadeiras de brinquedo para que as crianças usem e façam de conta que são mães e papais. Um berço e uma cadeira de balanço de tamanho infantil completarão esta atividade.

## INICIANDO A ESCOLA SABATINA

### A. Boas-vindas

*Bom-dia, meninos e meninas! Estou muito feliz em ver cada um de vocês hoje aqui! O sábado é um dia especial. Encontramos muitos amigos na igreja aos sábados. Vamos cumprimentar uns aos outros para mostrar como estamos felizes. Andar pela sala e apertar a mão de cada criança enquanto canta “Que Bom que Você Veio” (ver p. 49, CD faixa 1).*

*Jesus está muito feliz porque vocês vieram à Escola Sabatina. Ele nos ama muito. É muito bom estar aqui para louvar o nome de Jesus. Cantar “Que Bom é Ver Você” (ver p. 50, CD faixa 2).*

#### Você Precisa

- igreja com espelho



## B. Oração

*Hoje vamos aprender sobre como ajudar outros a ser felizes. Nós estamos felizes e queremos agradecer a Jesus por nos amar tanto. Incentivar as crianças a se ajoelhar para a oração enquanto cantam “Agora Nós Vamos Orar” (ver p. 50, CD faixa 7).*

Fazer uma oração simples, dando tempo para as crianças repetirem. Depois cantar “Obrigado, Bom Jesus” (ver p. 50, CD faixa 10).

## C. Visitas

Dar as boas-vindas a cada visitinha (bem como aos pais que estiverem visitando). Depois cantar “Visita Hoje Temos” (ver p. 51, CD faixas 11 e 12).

### Você Precisa

- recipiente para recolher oferta enfeitado de acordo com o campo missionário

## D. Ofertas

*Algumas famílias não sabem que Jesus as ama. Nossa oferta vai ajudar outras famílias a aprender sobre o amor de Jesus. Colocar o recipiente de oferta em uma mesinha para que as crianças coloquem as ofertas dentro dele. Enquanto as ofertas estiverem sendo colocadas, cantar “Minha Ofertinha eu Vou Dar” (ver p. 53, CD faixa 13).*

*Muito obrigada, meninos e meninas, por trazerem suas ofertas. Agora vamos fechar os olhos enquanto pedimos que Jesus abençoe a oferta. Juntar as mãos, fechar os olhos e fazer uma oração simples, mais ou menos assim: *Querido Jesus, desejamos que outras famílias aprendam do Teu amor. Por favor, usa nosso dinheiro para isto. Amém.**

## E. Aniversariantes

Neste ano estamos sugerindo o “Cantinho do Aniversariante”. Você pode enfeitar uma cadeira com flores, colocar uma almofada bonita, um tapete no chão, etc.

*Alguém aqui fez aniversário. Vocês querem saber quem é? Vamos fechar os olhos e cantar. Cantar “Quem Fez Aniversário?” (ver p. 50, CD faixa 15). Levar a criança que fez aniversário à frente enquanto cantam. Em seguida cantar “Parabéns a Você” (ver p. 51, CD faixa 16).*

*Jesus ama todas as crianças e também ama muito você, [nome da criança]. Vamos agradecer a Jesus por dar a você mais um ano de vida. Fazer uma oração especial pela criança. Dar um presentinho em nome da Escola Sabatina.*

## 4

# VIVENCIANDO A HISTÓRIA

## A. Verso Para Decorar

*Está na hora de ler nossa Bíblia. Dar a cada criança uma Bíblia pequena de feltro ou cartolina contendo pelo menos uma gravura de Jesus, mais algumas gravuras de diferentes cenários, se possível. Vamos olhar dentro de nossa Bíblia? (Abrir a Bíblia.) Na Bíblia podemos ler que Deus nos ama. Vocês podem encontrar uma gravura de Jesus em sua Bíblia? Enquanto as crianças olham suas Bíblias, cantar “No Livro de Deus” (ver p. 52, CD faixa 17).*

### Você Precisa

- Bíblias pequenas de feltro ou cartolina com gravura de Jesus



*Deus nos ajuda a ser bondosos com os outros. A Bíblia conta sobre um ajudante de Deus, um homem chamado Eliseu. Eliseu amava a Deus. Uma mulher que morava em Suném fez coisas bondosas para Eliseu. Deus deseja que sejamos bondosos uns com os outros. Vamos cantar a música de nosso Verso Para Decorar “Sejam Bondosos” (ver p. 56, CD faixa 76).*

### **B. Eliseu Viaja**

*Eliseu andava por todos os lugares. No tempo de Eliseu não havia carro nem avião. Ele andava a pé para diferentes lugares a fim de ajudar as pessoas. Aonde ia, Eliseu era bondoso com as pessoas. Vamos fazer de conta que estamos viajando com Eliseu. Venham atrás de mim ao caminharmos pela sala.*

### **C. Eliseu Para**

*Eliseu passava frequentemente pela mesma casa junto à cidade de Suném. Uma mulher bondosa e seu marido moravam naquele casa. Eles observavam que Eliseu e seu ajudante estavam cansados e com fome quando passavam por ali. Assim, muitas vezes eles convidavam os dois para descansar e comer alguma coisa em sua casa. Eles tinham um lar feliz porque seguiam a Deus e eram bondosos. Nós podemos ser bondosos com os outros. Vamos novamente cantar a música de nosso Verso Para Decorar “Sejam Bondosos” (ver p. 56, CD faixa 76).*

*Eliseu se sentia confortável e feliz no lar de seus amigos, mas ele precisava continuar sua viagem. Ele agradeceu ao homem e à mulher bondosa de Suném e se despediu deles. Vamos cantar outra vez a música de nosso Verso Para Decorar “Sejam Bondosos” (ver p. 56, CD faixa 76).*

### **D. Construindo um Quarto**

*A mulher bondosa de Suném observava Eliseu caminhando pela estrada. Vocês podem fazer de conta que veem Eliseu indo embora? Ensombrar os olhos com a mão. Ela começou a pensar no que poderia fazer para Eliseu. Ela sabia que ele ficava cansado e precisava de um lugar para descansar. Mas ele precisava continuar andando para achar um lugar porque ela não tinha um quarto para ele. Isso mesmo! Com certeza ela correu ao encontro de seu marido (incentivar as crianças a correr no lugar) e lhe perguntou se eles não poderiam construir um quarto para Eliseu no telhado plano de sua casa. O marido achou que era uma ótima ideia e começaram a trabalhar. Nós também podemos ser bondosos com os outros. Assim, com algumas ferramentas e material de construção, vamos ajudar a construir. As crianças podem carregar as caixas e construir uma “parede”, e/ou usar as ferramentas para fazer de conta que estão construindo enquanto cantam “Eu Gosto de Ajudar” (ver p. 53, CD faixas 54 e 55).*

### **E. Deixando o Quarto Bonito**

*Quando o homem bondoso terminou de construir o quarto em cima do telhado plano de sua casa, a mulher bondosa queria deixar o quarto bonito e confortável. Assim, ela colocou uma cama (apontar para a cama ou estender uma esteira no chão), uma mesa e uma vela no quarto. Como o quarto ficou bonito! Talvez a mulher tenha colocado algumas flores bonitas que Deus fez. Com a ajuda das crianças, arrumar flores em um vaso e colocá-las na mesa. Viram? Ficou lindo!*

*Vamos novamente cantar a música de nosso Verso Para Decorar: Cantar “Sejam Bondosos” (ver p. 56, CD faixa 76).*

#### **Você Precisa**

- caixas grandes vazias
- ferramentas de carpinteiro (de brinquedo)

### Você Precisa

- instrumentos musicais de brinquedo

## F. Surpresa!

*A mulher bondosa e seu marido ficaram esperando Eliseu passar novamente pela casa deles em suas viagens. Certo dia, ele apareceu! Eles disseram a Eliseu o que tinham feito para ele. Eles subiram os degraus para o quarto que ficava na parte de cima da casa (incentivar as crianças a fazer de conta que estão subindo degraus). Quando Eliseu viu o quarto, ficou muito surpreso e também muito contente! (Incentivar as crianças a mostrar surpresa.) Eliseu ficou contente porque eles haviam sido bondosos com ele. Vamos cantar um cântico alegre. Distribuir os instrumentos musicais ou bater palmas ao cantar “Louvem a Jesus” (ver p. 54, CD faixa 60).*

### Você Precisa

- bonecas (bebês)

## G. Eliseu Retribui a Bondade

*Eliseu queria fazer alguma coisa boa para a mulher e o marido dela porque eles haviam sido bondosos com ele. Ele pediu ideias a seu servo e ele se lembrou de que o casal bondoso não tinha filhos.*

*Nenhum filho! Nenhuma criança para brincar com ela, para cantarem juntos, ou a abraçarem. Nenhuma criança para contarem histórias sobre como Deus criara o mundo, ou sobre a arca de Noé. Sim, Eliseu achou que aquela era uma ótima ideia. Assim, ele orou a Deus e Lhe pediu que Ele desse à mulher bondosa e seu marido um bebê.*

*Vamos nos ajoelhar e fazer de conta que somos Eliseu orando a Deus por um bebê. Ajoelhar e dizer uma oração simples, tal como: Querido Deus, estas pessoas foram bondosas para comigo. Por favor, dá a elas um bebê. Eu Te agradeço. Amém.*

*E vocês sabem o que Deus fez? Ele ouviu a oração de Eliseu. E a mulher bondosa teve um menininho. Ela o amou muito. Ela era bondosa com seu filhinho e o confortava quando ele chorava. Vamos fazer de conta que temos um bebezinho nos braços? Vocês podem embalar seu nenezinho?*

*Dar às crianças bonecas para segurar e embalar enquanto cantam “Nana Nenê, Deus Cuida de Ti” (ver p. 56, CD faixa 40).*

### Você Precisa

- brinquedos em uma caixa

## H. O Bebê Cresce

*O bebezinho cresceu e já era agora um garotinho, justamente como vocês, meninos e meninas. Os pais dele lhe ensinaram a ser bondoso para com as outras pessoas. Ele partilhava seus brinquedos. Vocês partilham seus brinquedos? Nós também podemos ser bondosos com os outros. Vamos também partilhar um brinquedo com outra pessoa. Permitir que as crianças escolham um brinquedo da caixa e o partilhem com outra criança ao cantar “Uma Vez Cada Um” (ver p. 55, CD faixas 43 e 44).*

*O garotinho também podia ser bondoso ao dizer palavras bondosas. Ele podia dizer ao papai e à mamãe que os amava. Podia dizer “por favor” e “muito obrigado”. Podia falar aos outros sobre Deus.*

*Nós também podemos ser bondosos com os outros. Vamos novamente cantar a música de nosso Verso Para Decorar “Sejam Bondosos” (ver p. 56, CD faixa 76).*

## I. Podemos Ser Bondosos

*Jesus deseja que sejamos bondosos com os outros. Podemos ser bondosos com os outros, assim como a mulher e seu marido foram bondosos para Eliseu, e justamente como Eliseu foi bondoso com eles. Como podemos ser bondosos com os outros? Vamos falar juntos um recitativo animado chamado: “Cinco Criancinhas.”*

Cinco criancinhas Em fila agora estão. Elas fazem coisas boas Aos lugares em que vão.	(mostrar a mão com cinco dedos levantados)  (abaixar todos os dedos)
Uma criancinha É muito dedicada, Ela ajuda sua mãe A guardar roupa lavada.	(levantar o polegar)  (uma mão sobre a outra, com se estivesse guardando a roupa no guarda-roupa)
Esta boa criancinha Os brinquedos ela guarda. Deixa o quarto bem limpinho E assim, a mamãe ela ajuda.	(levantar o segundo dedo) (fazer de conta que põe os brinquedos em uma caixa)
Esta criancinha Ajuda o papai no jardim; Ela trabalha, trabalha; Mas ela é feliz assim.	(levantar o terceiro dedo) (fazer de conta que está rastelando)
Esta criancinha Brinca com a irmãzinha. Isso é uma grande ajuda Para a boa mamãezinha.	(levantar o quarto dedo) (fazer de conta que está brincando com um nenê)
Esta criancinha Conhece o bom Jesus. Ele veio lá do Céu, Seu lar de muita luz.	(levantar o quinto dedo) (apontar para o alto) (apontar para cima)
Cinco criancinhas Em fila agora estão. Elas fazem coisas boas Aos lugares em que vão.	(mostrar a mão com cinco dedos levantados)  (abaixar todos os dedos)

*Vamos cantar outra vez a música de nosso Verso Para Decorar “Sejam Bondosos” (ver p. 56, CD faixa 76).*

### **J. Vamos Fazer o Bem**

*Estou muito contente porque podemos ser bondosos com os outros. Nós nos sentimos bem quando ajudamos, quando somos amáveis e quando fazemos alguma coisa boa para alguém. Vamos bater palmas e cantar juntos sobre fazer o bem. Cantar “Eu Gosto de Ajudar” (ver p. 53, CD faixas 54 e 55).*

*Vamos novamente cantar nossa música do Verso Para Decorar “Sejam Bondosos” (ver p. 56, CD faixa 76).*

## ATIVIDADE PARA FIXAÇÃO (OPCIONAL)

Colocar as crianças sentadas ao redor de pequenas mesas. Professores e auxiliares deverão ajudar as crianças a fazer uma das seguintes atividades ao recapitular a história cada semana.

### Semana 1

#### Você Precisa

- cartolina colorida
- giz de cera
- cola
- itens da natureza (flores desidratadas, penas, folhas, etc.)

#### Cartões “Eu Amo Você”

Ajudar as crianças a dobrar a cartolina ao meio para fazer um cartão. Na frente, colar os itens da natureza. Na parte de dentro do cartão você pode escrever “Eu amo você”. Distribuir os cartões para os visitantes ou enviá-los aos doentes da igreja.

### Semana 2

#### Envelope-coração

Com antecedência, cortar o envelope-coração no papel vermelho e dobrar seguindo as instruções da página 45. Escrever o Verso Para Decorar na aba do coração. Encher os corações com flores, desenhos ou cartões de promessas bíblicas. As crianças podem levar o coração para casa e dar a um amigo, vizinho ou alguém da família.

#### Você Precisa

- molde do coração (ver p. 45)
- papel *color set* vermelho
- tesoura
- lembrancinhas (ver atividade)

### Semana 3

#### Você Precisa

- E.V.A.
- tesoura
- cola
- itens da natureza
- furador

#### Quadro

Com antecedência, cortar o E.V.A. em pedaços de 17 cm x 11 cm. Fazer um furo no centro de uma das extremidades para pendurar o quadro. Os adultos podem ajudar as crianças a enfeitar o quadro com itens da natureza (flores desidratadas, penas, folhas, grãos, sementes, etc.). Pedir que as crianças levem o quadro para casa e usem como enfeite de quarto.

### Semana 4

#### Fita de Oração

Com antecedência, fazer cópias das carinhas e recortar. Perguntar para as crianças por quem gostariam de orar e escrever os nomes abaixo da carinha. Colar as carinhas na fita e prender na argolinha. Orar pelas pessoas quando terminarem a atividade.

#### Você Precisa

- pedaços de fita de 2 cm de largura
- tesoura
- argola de metal ou plástico
- cópias da carinha alegre (ver p. 46)
- cola

## Semana Opcional

### O Quarto de Eliseu

Com antecedência, fazer cópias dos desenhos para cada criança. Recortar e ajudar as crianças a colar os objetos no quarto.

### Atividades Bíblicas

Se houver tempo de sobra, os professores ou auxiliares podem escolher uma de várias atividades para reforçar a história bíblica do mês. As atividades preparatórias sugeridas no início do programa podem ser utilizadas novamente.

### Você Precisa

- cópias dos desenhos (ver p. 47, 48)
- cola
- tesoura

6

## ENCERRAMENTO

*Estou muito contente porque a mulher e o homem de Suném foram bondosos com Eliseu. Também estou muito contente porque Eliseu foi bondoso quando orou para que eles tivessem um bebê. Estou muito contente porque Deus mostrou bondade ao dar para eles um bebê. Nós também podemos ser bondosos uns com os outros. Vamos mais uma vez cantar a música de nosso Verso Para Decorar enquanto abraçamos alguém. Cantar “Sejam Bondosos” (ver p. 56, CD faixa 76).*

Fazer uma oração curta mais ou menos assim: *Querido Deus, nós Te amamos muito. Ajuda-nos sempre a sermos bondosos com os outros. Amém.* Terminar cantando “A Escola Sabatina Chegou ao Fim” (ver p. 52, CD faixa 18).



Marta

# Ilustrações



HEBER

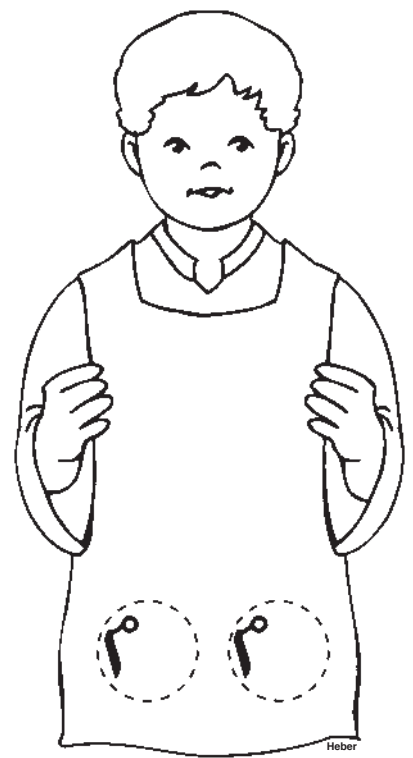
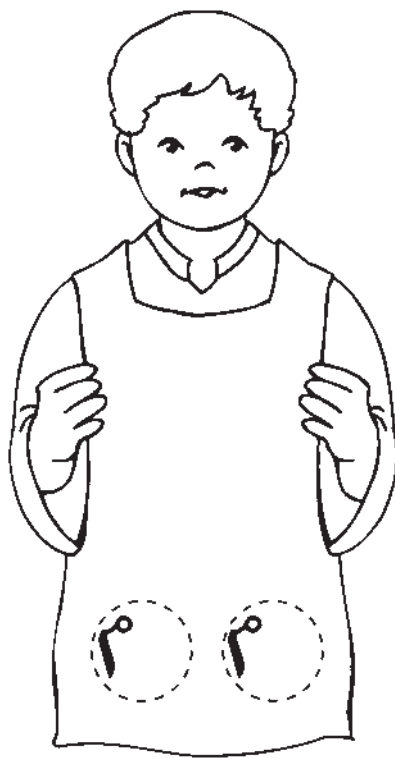
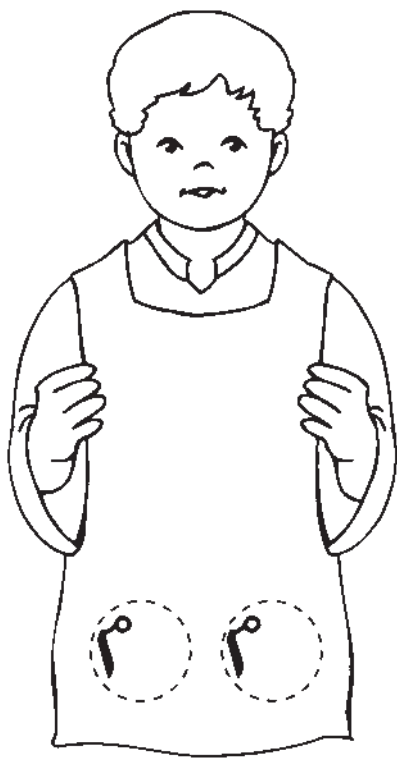
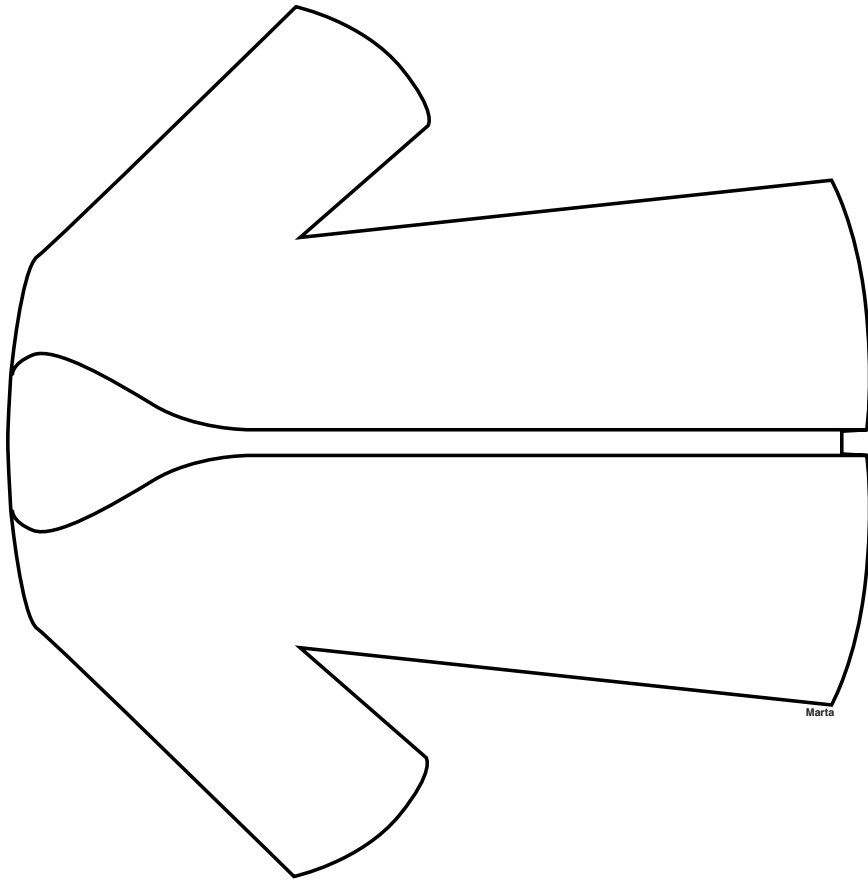

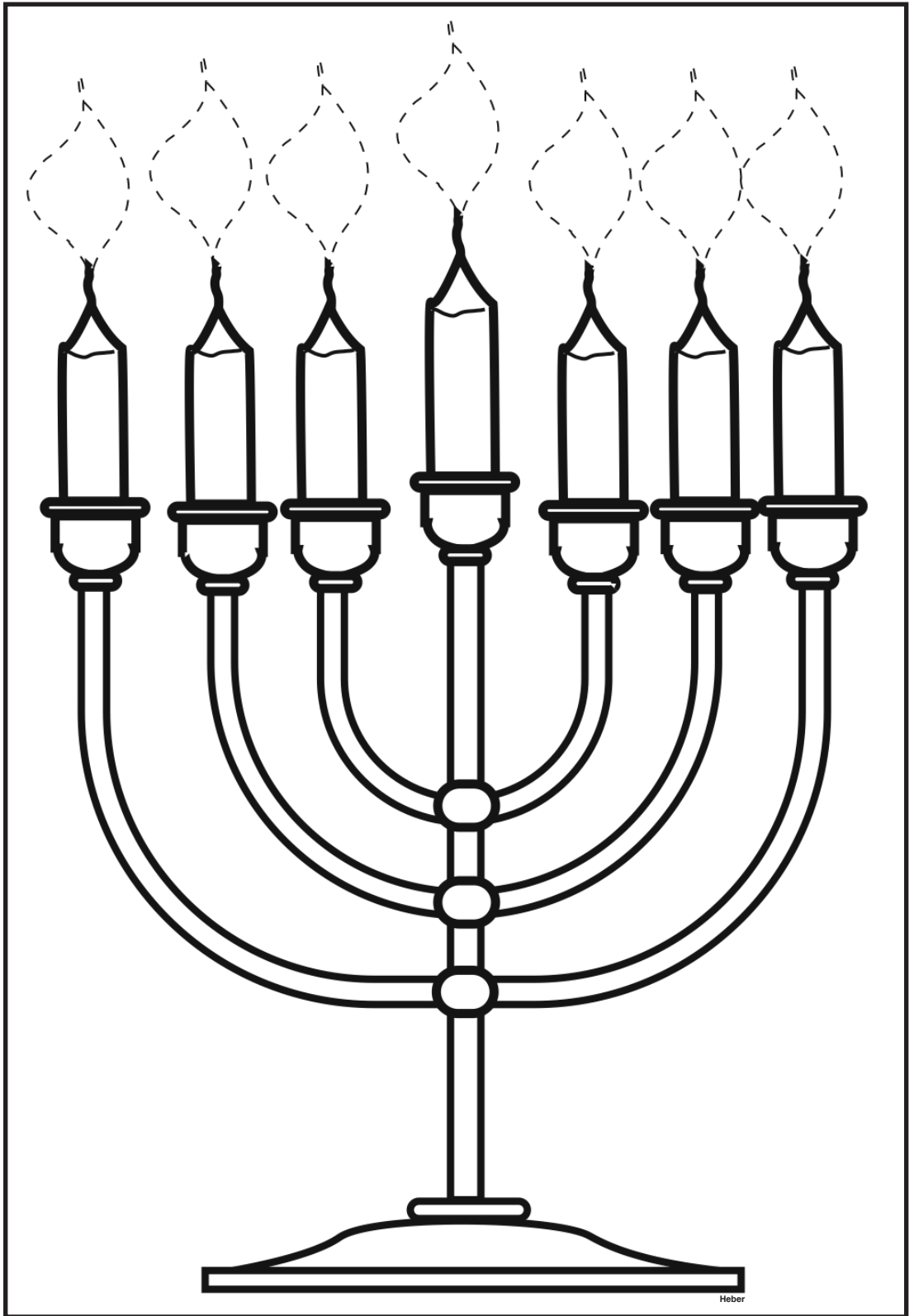



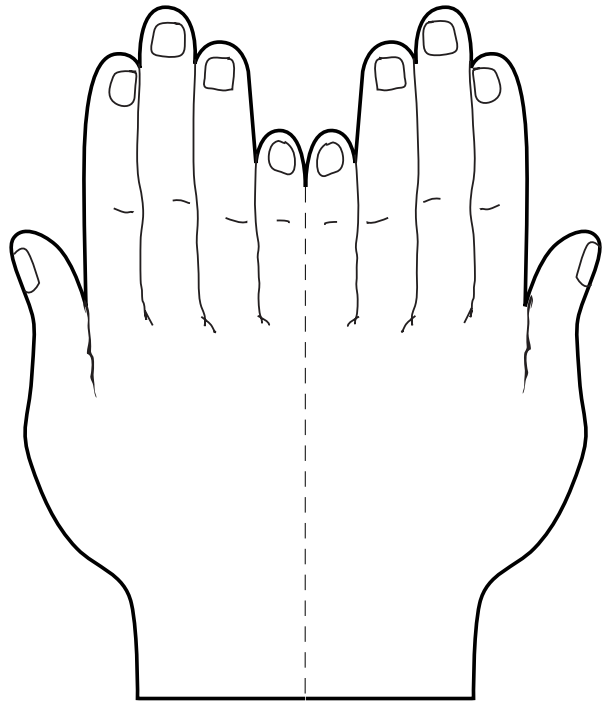
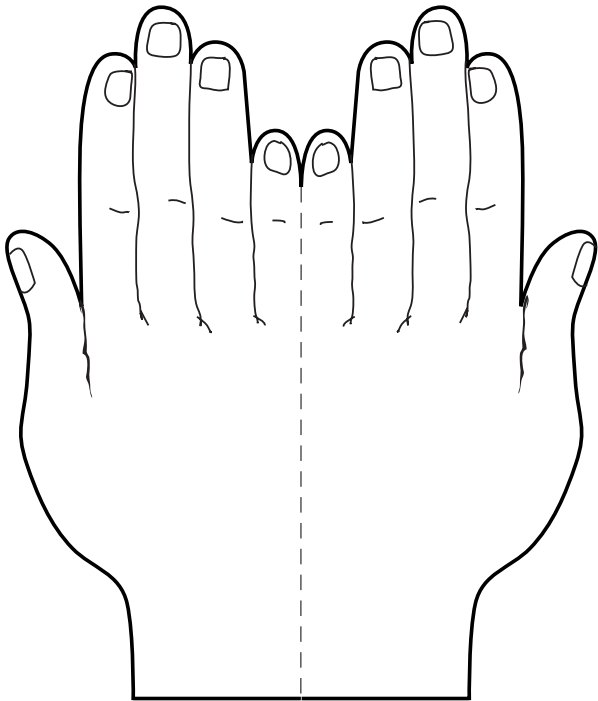
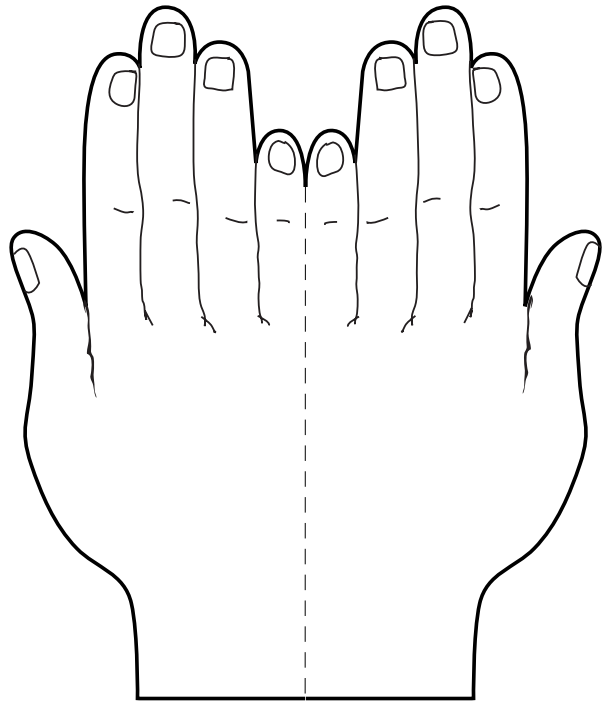
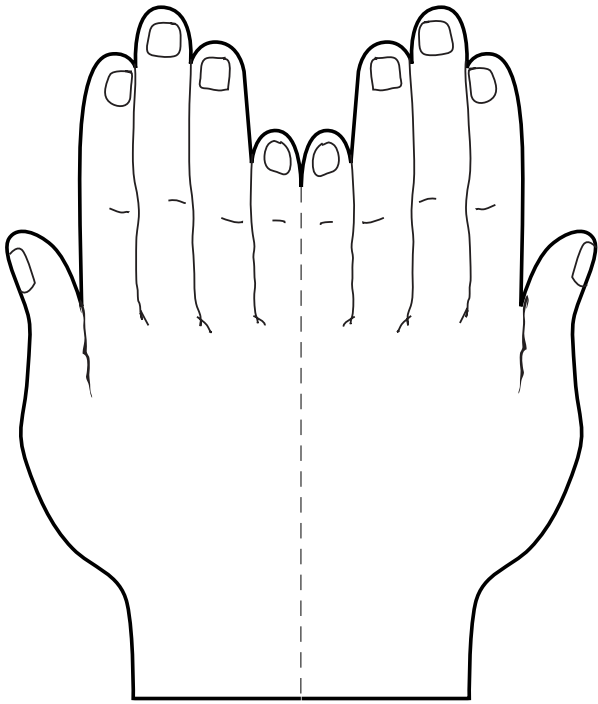

AFC

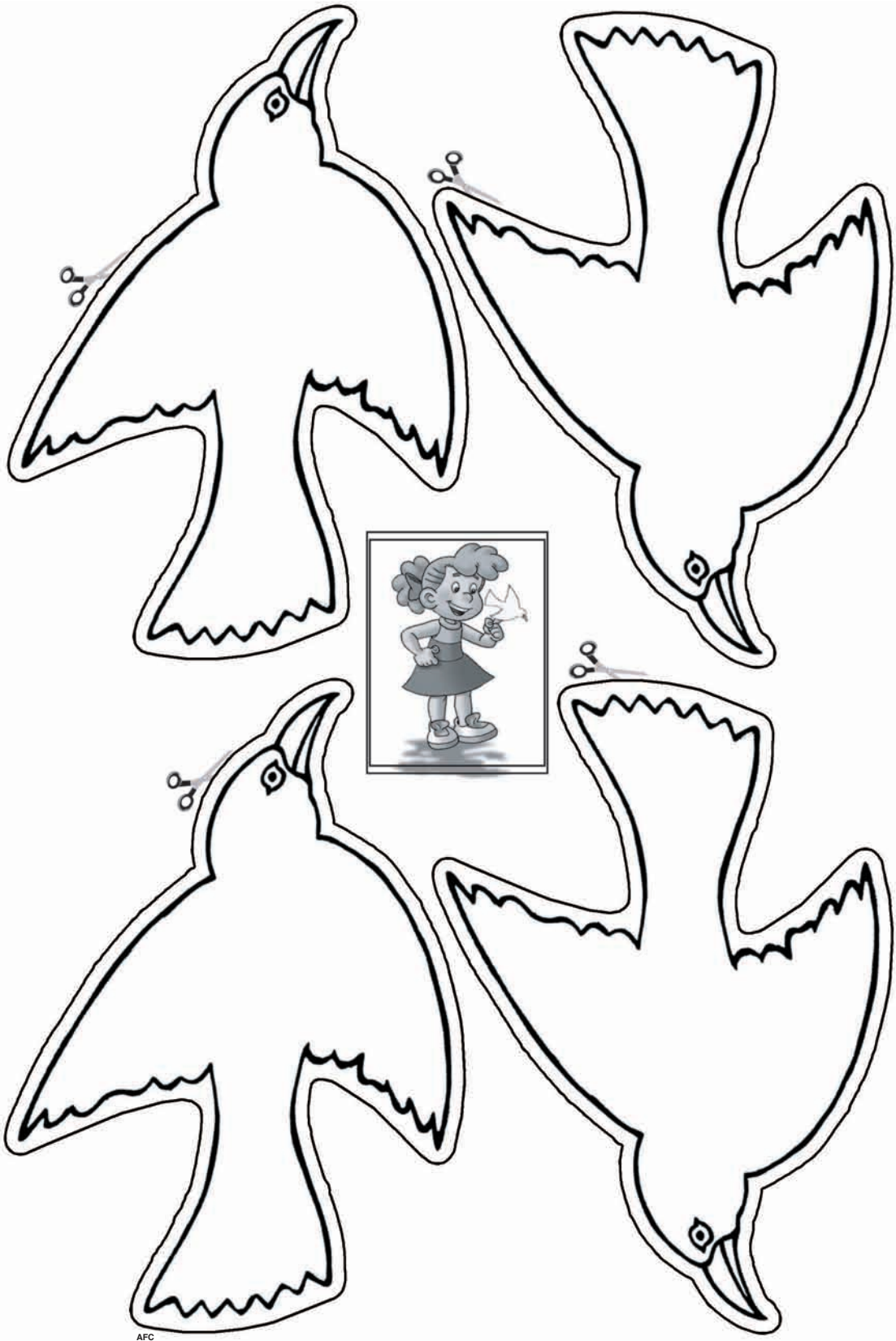

AFC

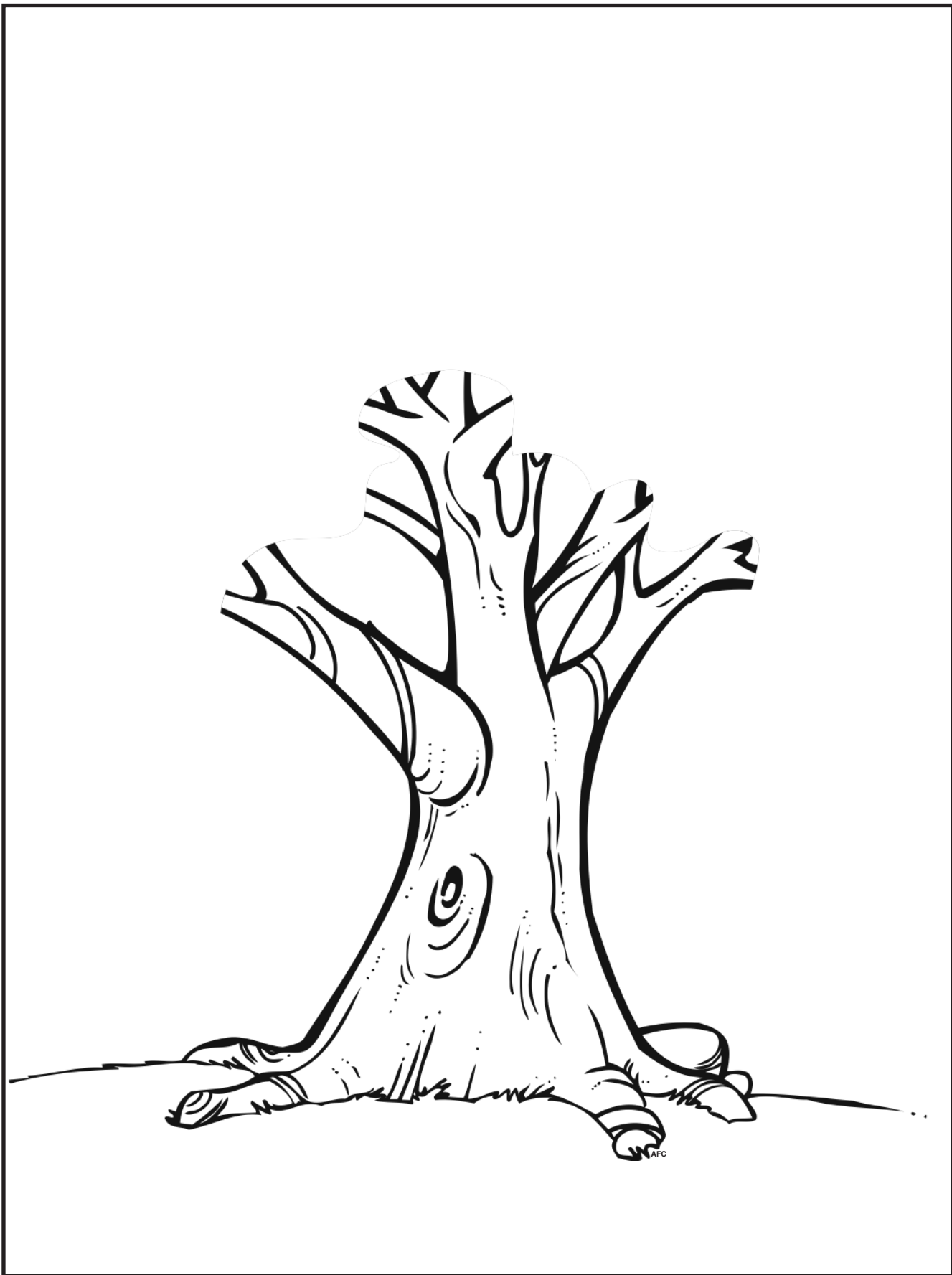

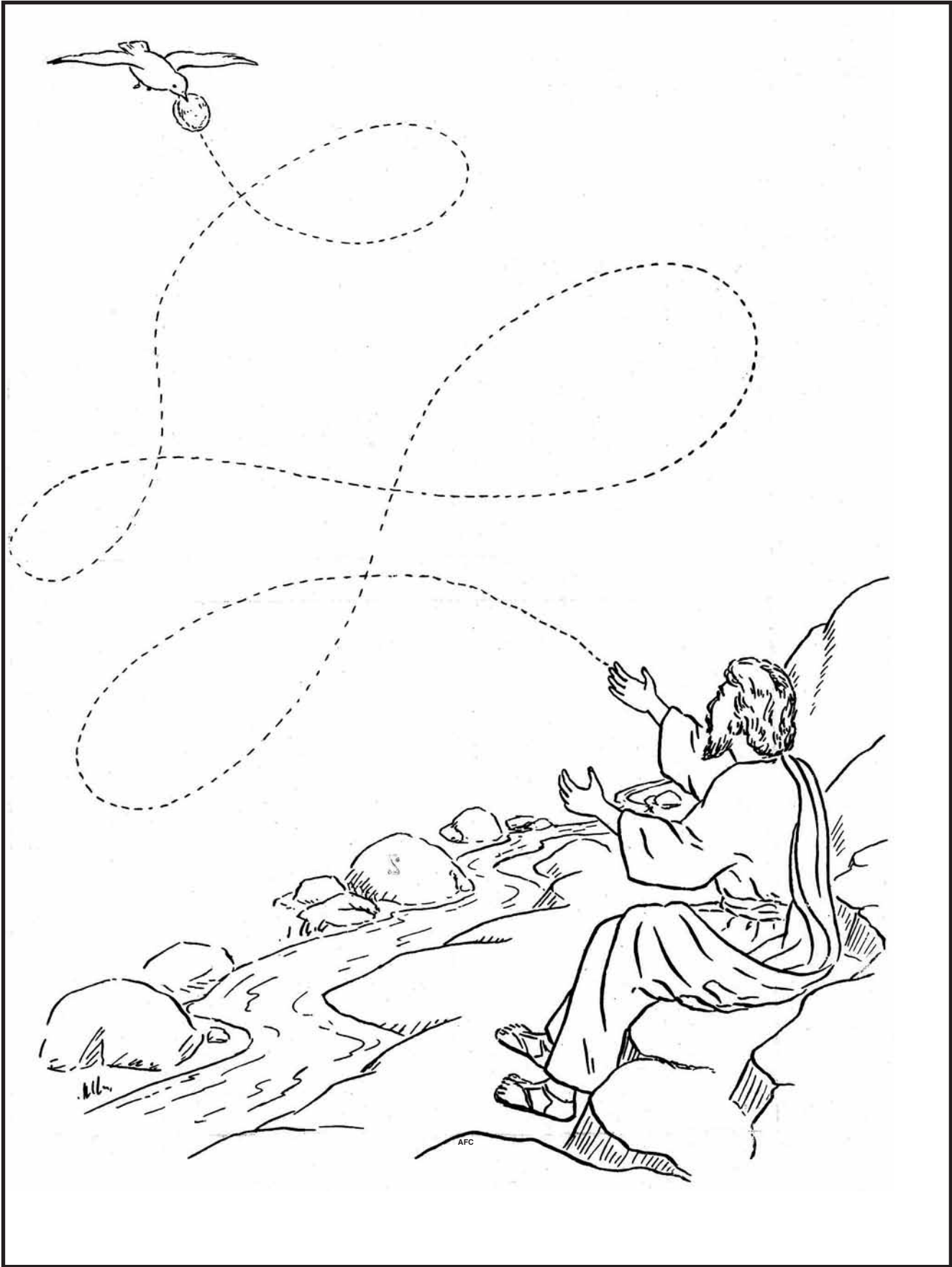

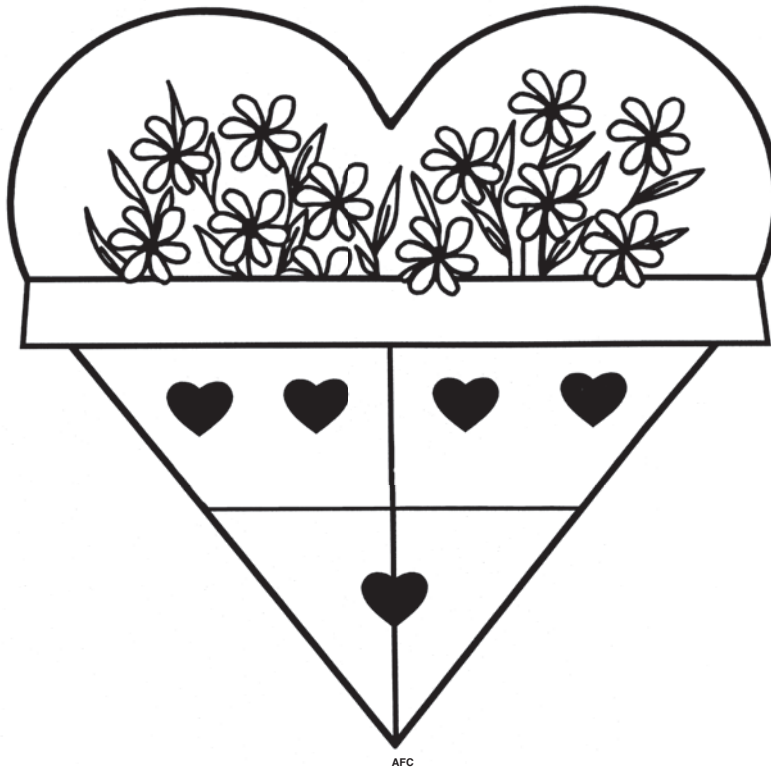
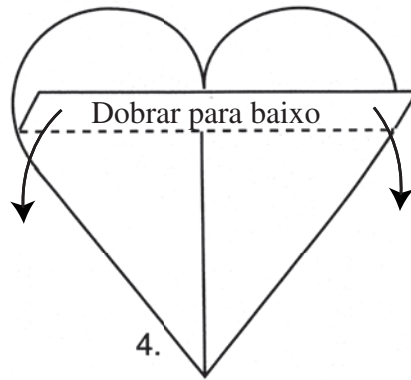
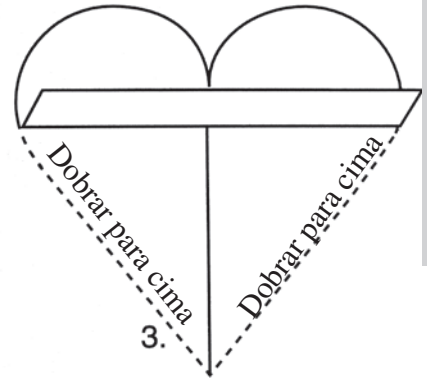
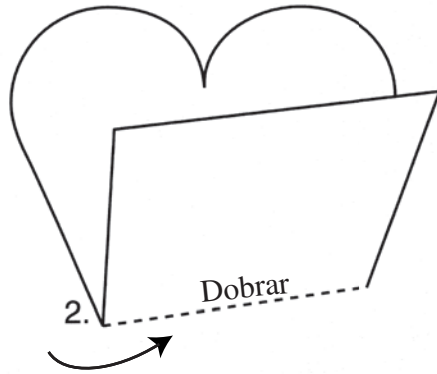
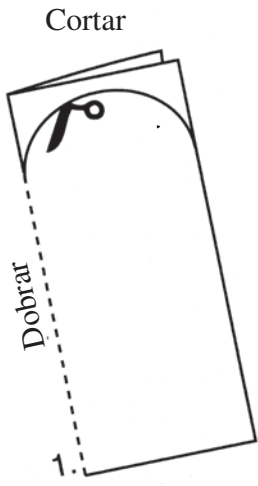

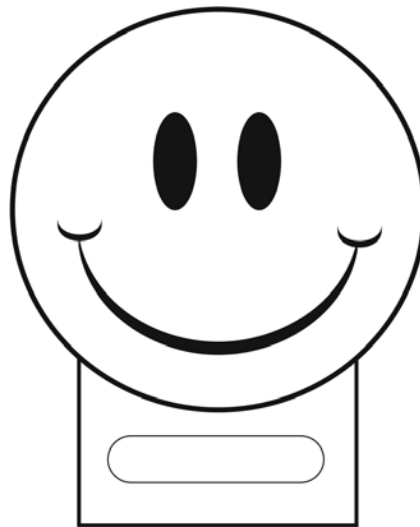
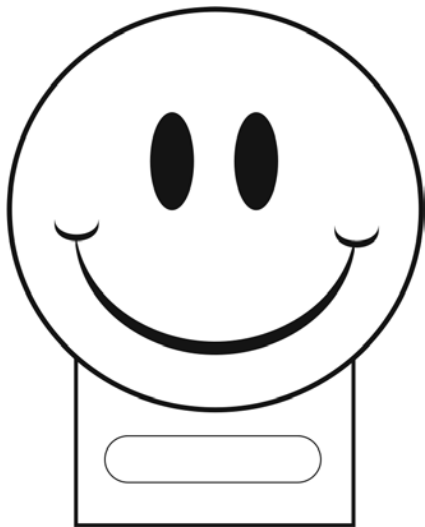
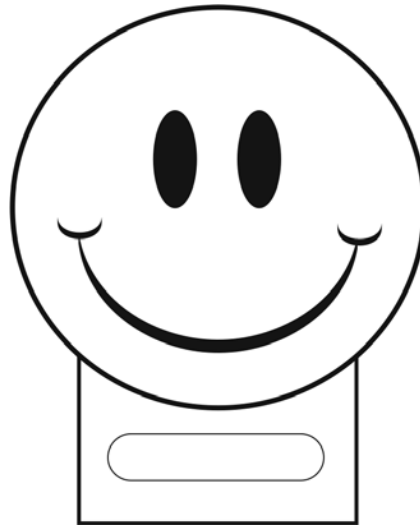
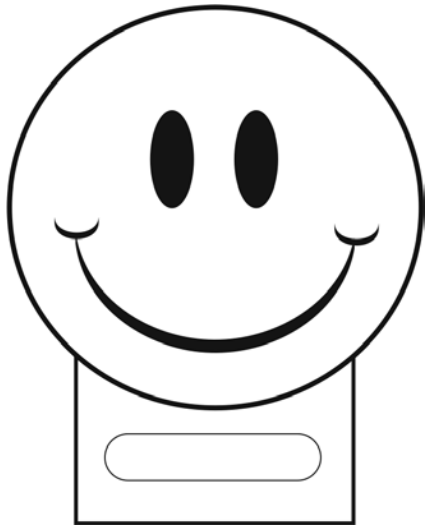
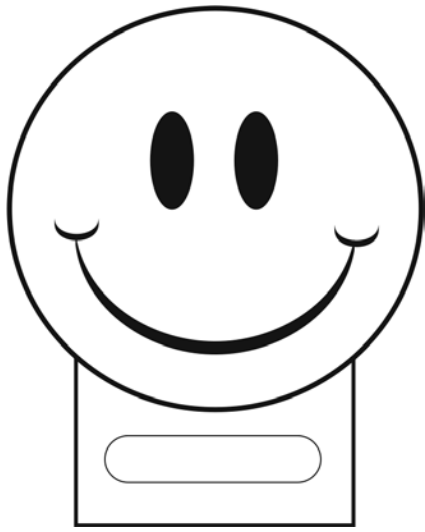

Heber

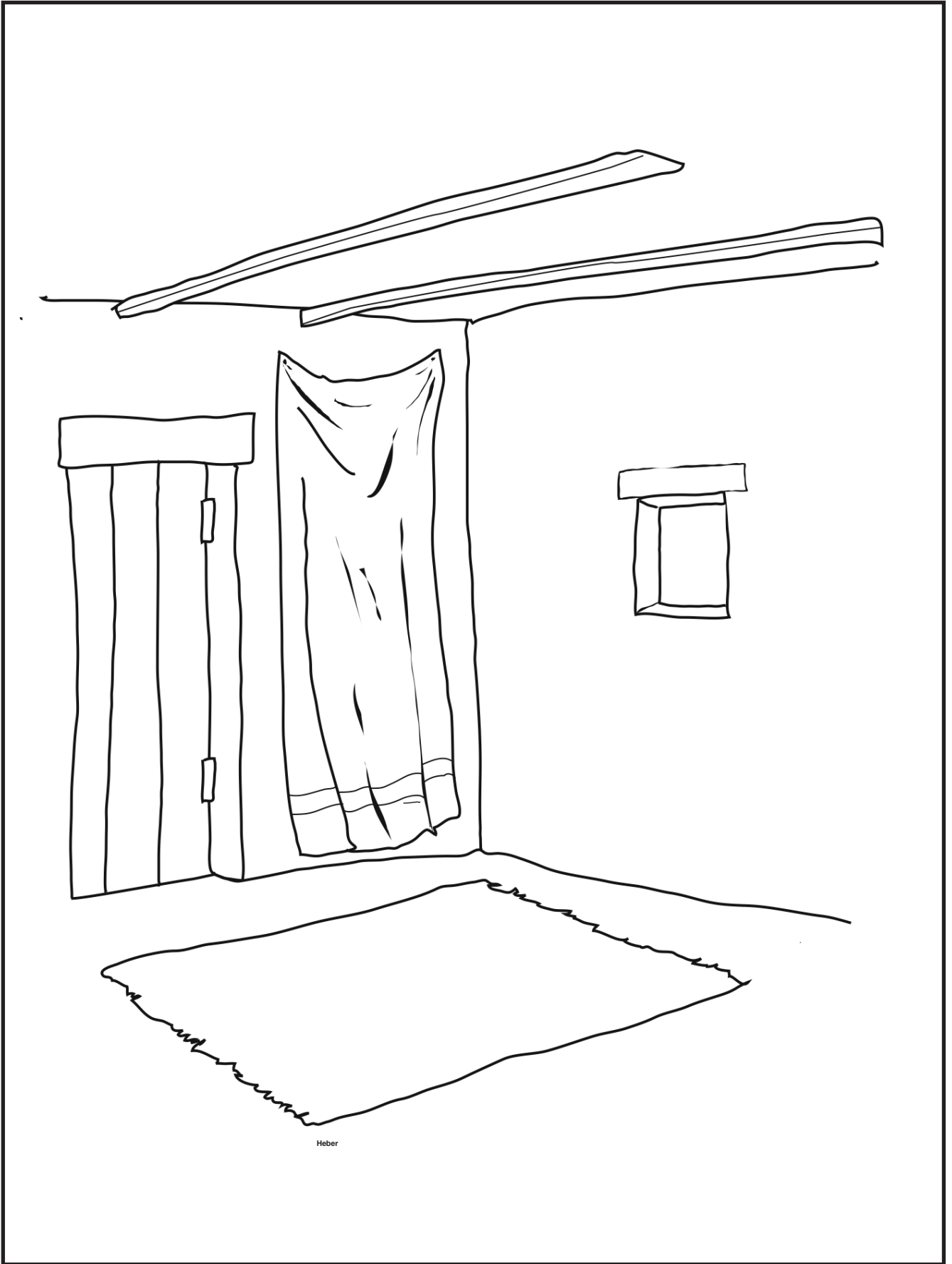

Heber



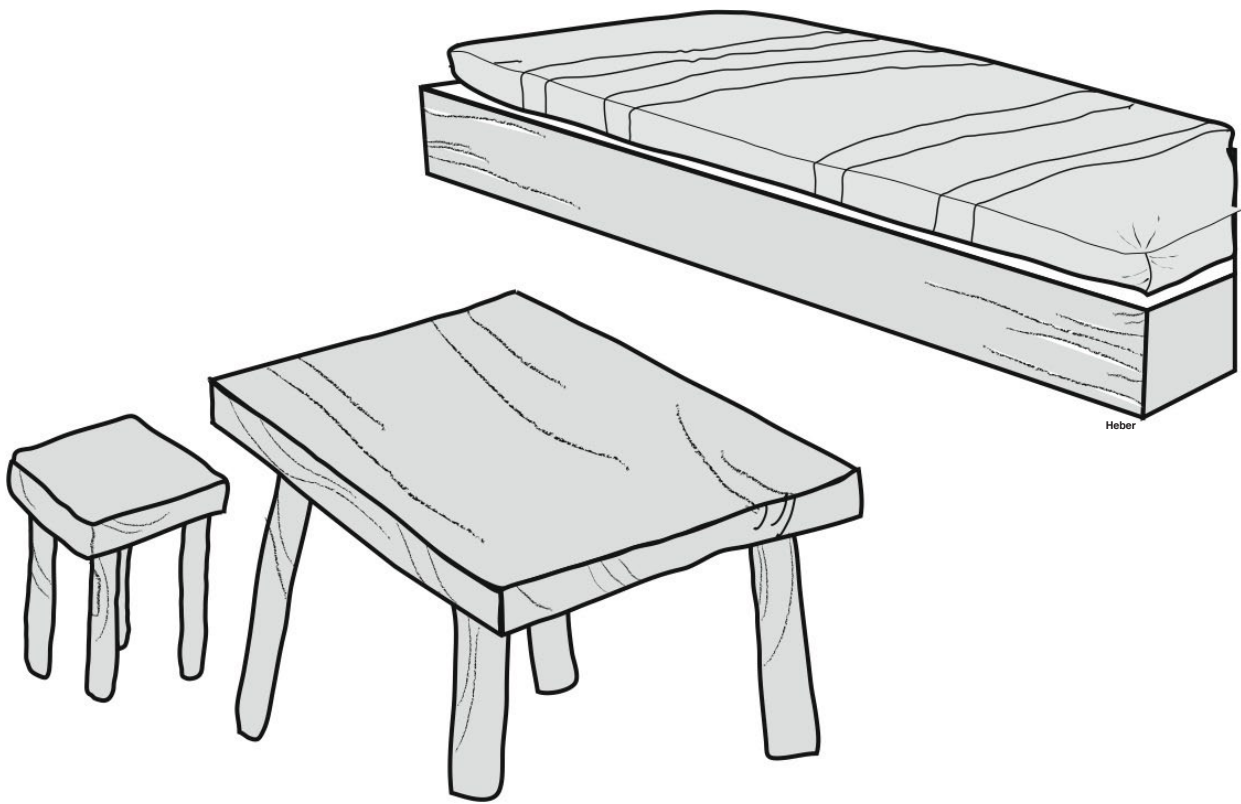

Heber

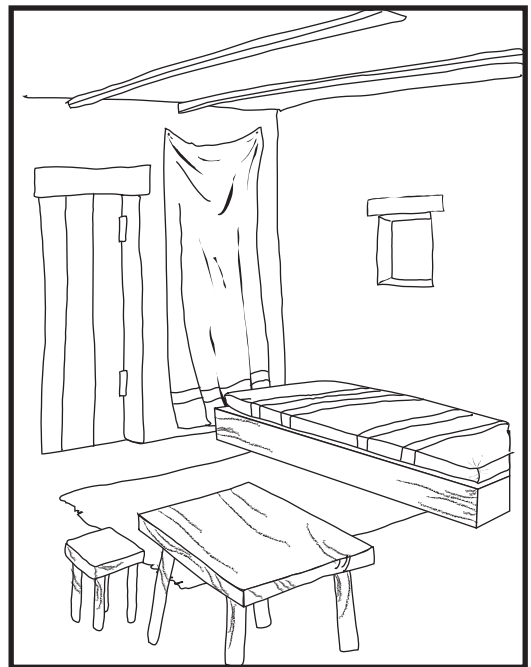

Heber

# Músicas

Faixa 90

## BEM-VINDO AO ROL DO BERÇO

(Música para receber novos alunos)

Clara M. Striplin

1. Na - ha ne - nê, teu an - jo es - tá a - qui, Jun - to de nós, bem - vin - do tu és.  
2. Te - mos pra - zer em ver - te ho - je a - qui; Has de a - pren - der a o - rar e a can - tar.

Dei - xa o te - mor, Cris - to cui - da de ti, Na - na fe - liz, ne - nê  
Nos - so Je - sus bén - çãos vai der - ra - mar, Es mui bem - vin - do a - qui.

© Clara M. Striplin.

Faixa 91

## NOSSO COLEGUINHA CRESCEU

(Música de promoção para o Jardim da Infância)

José Newton da Silva Júnior

1. O nos - so co - le - gui - nha cres - ceu mais um pou - qui - nho. Vai em ou - tra clas - se a - go - ra es -  
2. A nos - sa co - le - gui - nha cres - ceu mais um pou - qui - nho. Vai em ou - tra clas - se a - go - ra es -

tar. tar. Que Je - sus es - te - ja com e - le ca - da di - a: Va - mos pois di - zer: tchau, tchau!  
Que Je - sus es - te - ja com e - la ca - da di - a: Va - mos pois di - zer: tchau, tchau!

Faixa 1

## QUE BOM QUE VOCÊ VEIO

José Newton da Silva Júnior

Que bom que vo - cê vei - o à Es - co - la Sa - ba - ti - na! Que bom que vo - cê vei - o à Es - co - la Sa - ba - ti - na! Je -  
sus o a - ma mui - to e nós tam - bém o a - ma - mos; Que bom que vo - cê vei - o à Es - co - la Sa - ba - ti - na!

Faixa 63

# DEUS É TÃO BOM

Melodia Tradicional Africana

1. Deus é tão bom, Deus é tão bom, Deus é tão bom, Deus é bom pra mim.  
 2. Deus me quer bem, Deus me quer bem, Deus me quer bem, Deus é bom pra mim.  
 3. Deus me sal - vou, Deus me sal - vou, Deus me sal - vou, Deus é bom pra mim.  
 4. Deus me sus - têm, Deus me sus - têm, Deus me sus - têm, Deus é bom pra mim.

Faixa 2

# QUE BOM É VER VOCÊ

Jair Alberto da Silva  
Arr.: José Newton da Silva Júnior

1. Quem che - gou à i - gre - ja va - mos to - dos ver: Que bom é ver vo - cê!  
 2. Quem che - gou à i - gre - ja va - mos to - dos ver: Je - sus es - tá fe - liz!

© 2005 Jair Alberto da Silva.

\* Cantar com o nome da criança (Ex.: "foi a Tatiana", "foi o Fernandinho", etc).

Faixa 7

# AGORA NÓS VAMOS ORAR

José Newton da Silva Júnior

A - go - ra nós va - mos o - rar, Sim, va - mos com Deus con - ver - sar, Com  
 o - lhos fe - cha - dos e pos - tas as mãos, A - go - ra nós va - mos o - rar.

Faixa 10

# OBRIGADO, BOM JESUS

Joy Hicklin Steward

O - bri - ga - do, ó meu bom Je - sus. A - mem.

Faixa 15

# QUEM FEZ ANIVERSÁRIO?

Dario Pires de Araújo

Dilza Araújo Garcia

1. Fe - che - mos os o - lhos, fi - que - mos a ou - vir E al - guém que fez a - nos pa - ra fren - te há de vir.  
 2. A - bra - mos a - go - ra, ve - ja - mos quem é, E jun - tos can - te - mos: "Pa - ra - béns a vo - cé!"

# PARABÉNS A VOCÊ

Pa-ra - béns a vo - cê nes - ta da - ta que - ri - da; Mui - tas fe - li - ci - da - des, mui - tos a - nos de vi - da.

# VISITA HOJE TEMOS

Clara M. Striplin

Vi - si - ta ho - je te - mos. Que ho - ra tão fe - liz! De que lu - gar se -  
 \* Vi - si - tas ho - je te - mos. Que ho - ra tão fe - liz! De que lu - gar se -

rá que vêm? Ve - ja - mos o que diz: *Pausa para perguntar e ouvir a resposta* Bo - as - vin - das, bo - as - vin - das, Va - mos to - dos  
 rá que vêm? Ve - ja - mos o que dizem: Bo - as - vin - das, bo - as - vin - das, Va - mos to - dos

dar. Se es - tás con - ten - te en - tre nós, I - rás a - qui vol - tar!  
 dar. Se es - tão con - ten - tes en - tre nós, I - rão a - qui vol - tar!

© Clara M. Striplin.

\* Estrofe para quando houver mais de um visitante.

# CRISTO SEMPRE CUIDA

Ronaldo da Silva

Cris - to cui - da de mim, ao brin - car ou tra - ba - lhar. Sem - pre  
 cui - da de mim, eu vou con - fi - ar.

© 2003 Ronaldo da Silva

Faixa 53

## SEREI AJUDANTE

Se - rei um a - ju - dan - te, do meu bom Je - sus, Mos - tran - do que O a - mo de to - do o co - ra - ção.

Estrofas alternativas:

Serei um ajudante, do meu bom Jesus. A outros ajudando, imitarei Jesus.

Serei um ajudante, do meu bom Jesus. Do amor de Deus falando, imitarei Jesus.

Faixa 17

## NO LIVRO DE DEUS

Johnie B. Wood

1. No Li - vro de Deus eu pos - so ler Que Cris - to me a - ma -  
2. No Li - vro de Deus eu pos - so ler Que Cris - to me guar - da.

© 1964, 1969 Review and Herald Publishing Association. Usado com permissão.

Faixa 88

## EU AMO MEU PAPAI

PB Faixa 89

1. Eu a - mo meu pa - pai por tu - do que e - le faz. Pa - pai tra - ba - lha to - do dia, tra -  
2. Eu a - mo meu pa - pai por tu - do que e - le é. Seu co - ra - ção é gran - de as - sim. bem

zen - do pão com a - le - gria. Eu a - mo meu pa - pai por tu - do que e - le faz.  
chei - o es - tá de a - mor por mim. Eu a - mo meu pa - pai por tu - do que e - le é.

Faixa 18

## A ESCOLA SABATINA CHEGOU AO FIM

Arr.: José Newton da Silva Júnior

A Es - co - la Sa - ba - ti - na che - gou a - go - ra ao fim, A - deus, a - deus, se -  
ja - mos sem - pre bons. A - deus, a - deus, se - ja - mos sem - pre bons.

Faixa 79

## O MENINO SAMUEL

José Newton da Silva Júnior

O me - ni - no Sa - mu - el ser - vi - a ao Se - nhor. O me -  
ni - no Sa - mu - el ser - vi - a ao Se - nhor. Ser - vi - a ao Se - nhor.

Faixa 13

## MINHA OFERTINHA EU VOU DAR

Rute de Matos Bazan

Mi - nha o - fer - ti - nha eu vou dar Pa - ra ou - tras crian - ças a - ju - dar.  
Que - ro que e - las sai - bam que Je - sus Vi - rá em bre - ve nos bus - car.

© 2005 Rute de Matos Bazan.

Faixa 54

PB Faixa 55

## EU GOSTO DE AJUDAR

Wendell Mattos

1. Eu gos-to de a-ju-dar meu pai e mi-nha mãe. Je-sus me a-ju-da sem-pre, vou a-ju-dar tam-bém.  
2. Eu gos-to de a-ju-dar, eu gos-to de a-ju-dar. Vou en-xu-gar a lou-ça, pois a-mo a mi-nha mãe.  
3. Eu gos-to de a-ju-dar, eu gos-to de a-ju-dar. Vou en-gra-xar sa-pa-tos, pois a-mo meu pa-pai.  
4. Eu gos-to de a-ju-dar, pois a-mo a meu Je-sus. Se-rei o-be-di-en-te, meus pais que-ro a-le-grar.

© 2005 Wendell Mattos.

*Estrofes alternativas:*

5. *Eu gosto de ajudar, eu gosto de ajudar. Eu vou varrer a casa, pois amo a minha mãe.*

6. *Eu gosto de ajudar, eu gosto de ajudar. Vou arrumar a cama, pois amo a minha mãe. (ou qualquer outra atividade).*

Faixa 56  
PB Faixa 57

## EU IREI OBEDECER

Letra: Joy Hicklin Stewart  
Música: Jean Hickerson

1. Cris-to deu a nos-sa mãe pa-ra dar às cri-an-ças pro-te-ção; Quan-do e-la en-tão cha-mar tam-bém eu i-rei o-be-de-cer.  
2. Cris-to deu o nos-so pai pa-ra dar às cri-an-ças pro-te-ção; Quan-do e-le en-tão cha-mar tam-bém eu i-rei o-be-de-cer.

© 1960 Review and Heral Publishing Association.

Faixa 58  
PB Faixa 59

## UM AJUDANTE BOM

Arr: José Newton da Silva Júnior

1. Eu que-ro a-ju-dar, fa-zer Je-sus fe-liz, A to-dos que eu en-con-trar, vou sem-pre a-ju-dar.

*Estrofes alternativas:*

2. Um ajudante bom, também eu quero ser. Pois tenho bons amigos que me ajudam com prazer.
3. Um ajudante bom, um ajudante bom, O médico é amigo meu, me ajuda com prazer.
4. Um ajudante bom, um ajudante bom, Os guardas são amigos meus, me ajudam com prazer.
5. Um ajudante bom, um ajudante bom, Bombeiros são amigos meus, me ajudam com prazer.
6. Um ajudante bom, um ajudante bom, A enfermeira amiga é, me ajuda com prazer.

Faixa 60

## LOUVEM A JESUS

Ronaldo da Silva

1. To-das as cri-an-ças lou-vem a Je-sus, Lou-vem a Je-sus, lou-vem a Je-sus.  
2. To-das as cri-an-ças a-mem a Je-sus, A-mem a Je-sus, a-mem a Je-sus.  
3. To-das as cri-an-ças sir-vam a Je-sus, Sir-vam a Je-sus, sir-vam a Je-sus.

To-das as cri-an-ças lou-vem a Je-sus, Lou-vem ao bom Je - sus.  
To-das as cri-an-ças a-mem a Je-sus, A-mem ao bom Je - sus.  
To-das as cri-an-ças sir-vam a Je-sus, Sir-vam ao bom Je - sus.

© 2004 Ronaldo da Silva.

Faixa 62

## AGRADEÇO A JESUS

José Newton da Silva Júnior

1. A-gra-de-ço a Je-sus que man-dou a chu-va e o sol Pra fa-zer cres-cer la-ran-jas tão gos-to-sas pra co-mer.  
2. A-gra-de-ço a Je-sus que man-dou a chu-va e o sol Pra fa-zer cres-cer ba-na-nas tão gos-to-sas pra co-mer.



## LINDA CHUVA

Ronaldo da Silva

Lin - da chu - va re - fres - can - te cai no meu jar - dim. Foi Deus quem fez a  
lin - da chu - va. is - to me faz fe - liz. Plim, plim, plim, plim, chu - va no meu jar -  
dim. Plim, plim, plim, plim, foi Deus quem a fez pra mim.

© 2004 Ronaldo da Silva.

## UMA VEZ CADA UM

Joy Hicklin Stewart

1. Va - mos re - ve - zar com meu brin - que - do. U - ma vez ca - da um;  
2. Va - mos re - ve - zar com a bo - ne - ca, U - ma vez ca - da u - ma;  
3. Va - mos re - ve - zar com meu car - ri - nho, U - ma vez ca - da um;  
Va - mos re - ve - zar com meu brin - que - do, Pois Je - sus me quer as - sim.  
Va - mos re - ve - zar com a bo - ne - ca, Pois Je - sus me quer as - sim.  
Va - mos re - ve - zar com meu car - ri - nho, Pois Je - sus me quer as - sim.

© 1960 Review and Herald Publishing Association. Usado com permissão.

*Estrofes alternativas:*

4. Vamos revezar no meu balanço...
5. Vamos revezar com meu trenzinho...
6. Vamos revezar co'a bicicleta...
7. Vamos revezar com o aviãozinho... (ou qualquer outro brinquedo)

## JESUS ME DEU PAPAI E MAMÃE

Wendel Mattos

Je - sus me deu o pa - pai, Je - sus me deu a ma - mãe, Me a - mam e me a - ju - dam. A - má - los vou tam - bém.

© Wendel Mattos.

Rol do Berço

Faixa 50

# JESUS ME AMA

José Newton da Silva Júnior

1. Je-sus me a - ma. Je-sus me a - ma; A Bí-blia en - si - na que Je-sus me a - ma.  
 2. Je-sus me guar - da. Je-sus me guar - da; A Bí-blia en - si - na que Je-sus me guar - da.

Estrofes alternativas:  
Jesus me ouve... Jesus me ajuda... etc.

Faixa 40

# NANA NENÊ, DEUS CUIDA DE TI

Arr.: José Newton da Silva Júnior

Na - na ne - nê, Deus cui - da de ti, En - quan - to dor - mes não te - me - rei.  
 Na - na ne - nê, Deus cui - da de ti, Dor - me em paz, que - ri - do ne - nê.

Letra © 2000 - Associação Geral da Igreja Adventista do Sétimo Dia. Traduzido com permissão.

Faixa 80

# O MEU DEUS DARÁ

José Newton da Silva Júnior

O meu Deus da - rá tu - do o que pre - ci - sam; O meu Deus da - rá, o meu Deus da - rá.

Faixa 76

# SEJAM BONDOSOS

Ronaldo da Silva

Se-jam bon-do - sos uns pa-ra com os ou-tros. Se-jam bon-do - sos uns pa-ra com os ou-tros.  
 Se - jam bon - do - sos uns pa - ra com os ou - tros; Va - mos o - be - de - cer.

© 2004 - Ronaldo da Silva.