

**Auxiliar para Dinamizadores  
da Escola Sabatina**

# PRIMÁRIOS



**3º Trimestre / Ano C**

Departamento da Escola Sabatina e dos Ministérios da Criança  
UPASD

# Conteúdo

## **SERVIÇO: Jesus nos mostra como servi-Lo.**

- |                                     |    |
|-------------------------------------|----|
| 1. A Pesca                          | 4  |
| 2. De Dois em Dois                  | 11 |
| 3. Água Viva?                       | 18 |
| 4. Ajudando os que Estavam com Fome | 25 |

## **GRAÇA: Deus faz por nós o que não somos capazes de fazer sozinhos.**

- |                                   |    |
|-----------------------------------|----|
| 5. Duas Vezes Abençoada           | 33 |
| 6. Naamã e o Rio Barrento         | 40 |
| 7. Pesado Demais Para Flutuar     | 47 |
| 8. Mais do que os Olhos Podem Ver | 54 |

## **COMUNIDADE: Aprendemos valores cristãos.**

- |                           |    |
|---------------------------|----|
| 9. Filho Favorito         | 61 |
| 10. Dizendo “Não”         | 68 |
| 11. Finalmente Livre!     | 75 |
| 12. Finalmente Perdoados! | 82 |
| 13. Juntos Outra Vez      | 90 |

## **Complementos:**

- |             |     |
|-------------|-----|
| Ilustrações | 97  |
| Músicas     | 105 |

<b>Lição</b>	<b>História Bíblica</b>	<b>Referências</b>	<b>Verso Para Decorar</b>	<b>Mensagem</b>	<b>Material</b>
<b>SERVIÇO: Jesus nos mostra como servi-Lo</b>					
Lição 1	Jesus chama os discípulos para serem pescadores de homens	Mat. 4:18-22; Mar. 1:16-20; Luc. 5:1-11; DTN 244-251	Mat. 4:19	Eu sigo a Jesus e falo sobre Ele com outras pessoas.	Ver p. 12,13
Lição 2	Jesus envia os discípulos de dois em dois	Mat. 10:1-16; Mar. 6:7-13; Luc. 9:1-6; DTN 349-358	Mat. 10:8	Jesus me dá o que preciso para servi-Lo.	Ver p. 20
Lição 3	Jesus oferece água da vida aos samaritanos	João 4:1-42; DTN 183-195	João 4:14	Jesus é amigo de todos.	Ver p. 27
Lição 4	Jesus alimenta mais de cinco mil pessoas	Mat. 14:13-21; Mar. 6:30-44; João: 6:1-13 DTN 364-371	Mat. 4:16	Sirvo a Jesus quando ajudo a satisfazer as necessidades de outros.	Ver p. 34
<b>GRAÇA: Deus faz por nós o que não somos capazes de fazer sozinhos</b>					
Lição 5	Eliseu abençoa a mulher de Suném	2 Reis 4:8-37; 8:1-6; PR 235-240	Efés. 3:20	Deus me dá mais bênçãos do que posso pedir ou imaginar.	Ver p. 42, 43
Lição 6	Naamã é curado da lepra	2 Reis 5:1-16; PR 244-250	João 1:16	A graça de Deus é para todos.	Ver p. 49
Lição 7	Eliseu e o machado emprestado	2 Reis 6:1-7; PR 260-261	Mat. 7:7	Deus cuida de todos os meus problemas.	Ver p. 56
Lição 8	Eliseu e o exército invisível	2 Reis 6:8-23; PR 254-258	Sal. 34:7	Deus me ajuda quando estou em dificuldade.	Ver p. 63
<b>COMUNIDADE: Aprendemos valores cristãos</b>					
Lição 9	Os irmãos de José o vendem como escravo	Gên. 37; PP 208-212	João 15:12	Deus me ajuda a amar minha família da igreja, à qual pertença.	Ver p. 70
Lição 10	A esposa de Faraó acusa José	Gên. 39; PP 213-218	Apoc. 3:11	Minha família da igreja me ajuda a viver para Jesus.	Ver p. 78
Lição 11	José é nomeado governador do Egito	Gên. 40 e 41; PP 218-223	Mat. 25:23	Jesus me ajuda a ser fiel não importa o que aconteça.	Ver p. 85
Lição 12	José se dá a conhecer a seus irmãos	Gên. 42-45: 15; PP 224-230	Luc. 6:37	Deus me ajuda a perdoar aos outros.	Ver p. 92
Lição 13	José cuida de sua família	Gên. 45:16-47:12; 50:15-21; PP 231-240	Gál. 6:10	Deus me ajuda a cuidar de minha família.	Ver p. 100

# A Pesca

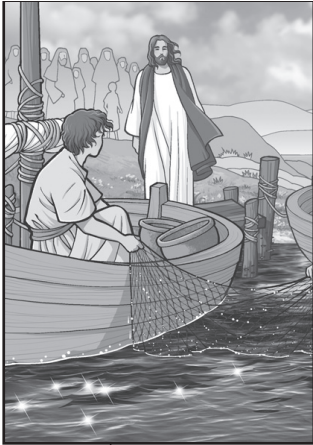

## SERVIÇO

Jesus nos mostra como servi-Lo.

## VERSO PARA DECORAR

“Disse Jesus: ‘Sigam-Me, e Eu os farei pescadores de homens.’”

Mateus 4:19, NVI.

## REFERÊNCIAS

Mateus 4:18-22; Marcos 1:16-20; Lucas 5:1-11; *O Desejado de Todas as Nações*, p. 244-251.

## OBJETIVOS

A criança deverá:

SABER que os seguidores de Jesus O colocam em primeiro lugar na vida.

SENTIR-SE chamada por Jesus para ser Sua serva.

RESPONDER pedindo que Jesus a ajude a servi-Lo e falar sobre Ele com outras pessoas.

## MENSAGEM CENTRAL

Eu sigo a Jesus e falo sobre Ele com outras pessoas.

## Resumo da Lição

Jesus estava pregando junto ao Lago de Genesaré (Mar da Galileia). A multidão se aglomerava em volta dEle na praia. Então, Ele entrou no barco de pesca de Pedro e continuou a ensinar a multidão. Quando terminou de falar, Ele mandou Pedro jogar sua rede para pescar. Pedro questionou, mas fez o que Jesus mandou. A rede ficou tão cheia de peixes que Pedro e seu irmão precisaram pedir ajuda a Tiago e João. Espantados, os irmãos deixaram tudo para trás e seguiram Jesus para se tornarem pescadores de homens.

*Esta lição fala sobre serviço.* Embora Jesus nem sempre peça que o façamos, Seus verdadeiros servos estão dispostos a deixar tudo para trás e segui-Lo aonde Ele guiar e servi-Lo como Ele pedir.

## Enriquecimento Para o Professor

Mar da Galileia – “Um lago de água fresca, alimentado e drenado pelo rio Jordão. Sua extensão é de 20,5 km de comprimento por 12 km de largura na parte mais ampla. [...] Está localizado a 209 m abaixo do nível do Mar Mediterrâneo com cerca de 40 a 45 m de profundidade. A baixa altitude desse lago é responsável por seu clima semitropical. Ele está rodeado de montanhas altas, exceto onde o rio Jordão entra e onde sai, e está sujeito a tempestades extremamente violentas. [...] Sua abundância de peixes tornou a pesca um negócio lucrativo nos tempos de Jesus.” – *The SDA Bible Dictionary*, v. 8, p. 401.



## Decoração da Sala

Em um canto da sala, perto do flanelógrafo ou mural, colocar uma rede com peixes feitos de papel. Dividir o flanelógrafo em duas partes. Na primeira parte, prender um cartaz com a frase “Os Doze Discípulos” e colocar doze homens de feltro, identificando cada um pelo nome. Na outra parte prender um cartaz com as palavras “Pescadores de Homens” ou “Nós Também Somos Discípulos” e colocar o nome de todas as crianças da classe.

Decorar a sala com gravuras de feltro que ilustram a lição de cada semana. Montar em madeira ou isopor a gravura de um menino em tamanho natural com pães e peixes em um cestinho.

Improvisar a lateral de um barco ou canoa (papelão, madeirite, etc.) com uma rede pendendo da borda, de tamanho suficiente para a professora sentar-se do lado de dentro para contar a história.

### Programação

Parte do Programa	Minutos	Atividades	Material Necessário
Boas-vindas		Recepcionar as crianças à porta	
<b>1</b> Atividades Preparatórias	até 10	A. Rede de Pesca  B. Alimentando uns aos Outros	papel sulfite, pedaços de papel colorido (10 cm x 10 cm), tesouras, Bíblia  biscoitinhos
<b>*</b> Oração e Louvor * Esta atividade pode ser feita em qualquer momento da programação	até 10		
<b>2</b> Lição Bíblica	até 20	Confraternização Cânticos Missões Ofertas Oração	recortes de peixes (ver p. 98), canetinhas coloridas, tigela ou caixa, cliques
<b>3</b> Aplicação da Lição	até 15	Vivenciando a História  Verso Para Decorar  Estudo da Bíblia	recortes de peixes (ver p. 98), rede de cabelo ou de embalagem de frutas, para cada criança, folhas de papel, barco grande da decoração  11 recortes de peixe (ver p. 98), 11 cliques, linha de náilon com imã na ponta, vara de pesca (improvisada), Bíblias  Bíblias

Parte do Programa	Minutos	Atividades	Material Necessário
4 Partilhando a Lição	até 15	Como Pescar	recortes de peixes e caixa (usados na <i>Oração</i> ), clipes para papel, vara de pesca improvisada
5 Encerramento		Vamos Pescar!	recortes de peixes usados na <i>Aplicação da Lição</i> , lápis, fita adesiva, linha ou barbante

## BOAS-VINDAS

Saudar as crianças à porta. Perguntar como foi sua semana, se algo as deixou alegres ou as entristeceu. Iniciar a atividade preparatória escolhida.

1

## ATIVIDADES PREPARATÓRIAS

Escolher uma ou mais atividades que se adaptem melhor à situação da classe.

### Você Precisa

- papel sulfite
- pedaços de papel colorido (10 cm x 10 cm)
- tesouras
- Bíblia

### A. Rede de Pesca

Distribuir o material. Ajudar os alunos a fazerem a rede em papel sulfite, seguindo as orientações da página 97. Em seguida, ajudá-los a fazer o peixe em dobradura, seguindo os passos da página 97.

A rede de pesca e o peixe em dobradura que estamos sugerindo vão enriquecer muito a lição de hoje, mas é preciso treinar com antecedência.

Caso ache que vai gastar tempo além do previsto, leve a rede já cortada.

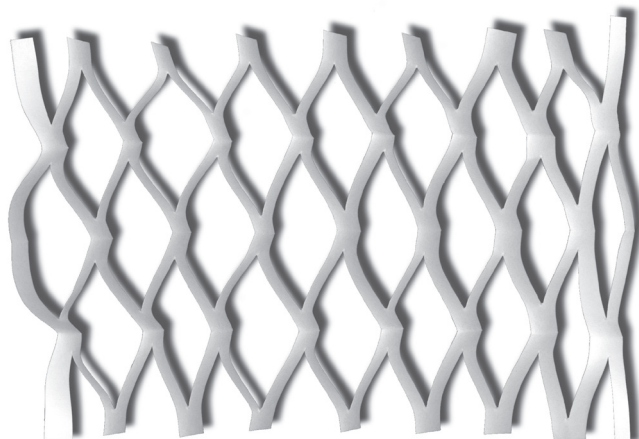

### Analisando

*Vocês já foram pescar? Já conseguiram pegar peixes com uma rede? (Aceitar respostas.) Pode nossa atividade ser comparada ou não com a pesca? Vamos ler nosso Verso Para Decorar. Ler Mateus 4:19 em voz alta e pedir que as crianças repitam. Agora vocês podem adivinhar sobre que será nossa história de hoje? (Quando Jesus ajudou na pesca e depois chamou os discípulos para serem pescadores de homens.) Vamos dizer juntos a mensagem de hoje:*

**EU SIGO A JESUS E FALO SOBRE ELE COM OUTRAS PESSOAS.**

### B. Alimentando uns aos Outros

Dar a cada criança um biscoitinho. Pedir que as crianças comam os biscoitos sem dobrar o braço. Elas não serão capazes de alimentar a si mesmas. Ajudá-las a descobrir que, se quiserem comer, precisarão alimentar umas às outras.

### Você Precisa

- biscoitinhos

## Analizando

O que vocês precisaram fazer para poder comer? (Conseguir a ajuda de alguém.) Como se sentiram tendo que ser alimentados por alguém? (Dependentes; agradecidos.) Quando vocês servem aos outros, estão servindo a Jesus e ajudando outras pessoas a aprenderem a respeito dEle. Vamos dizer juntos a mensagem de hoje:

EU SIGO A JESUS E FALO SOBRE ELE COM OUTRAS PESSOAS.

\*

## ORAÇÃO E LOUVOR

### Confraternização

Quando conveniente, contar aos alunos sobre as alegrias e tristezas relatadas no momento da chegada das crianças. Dar tempo para que partilhem experiências do estudo da lição da semana e recapitem o Verso Para Decorar. Dar calorosas boas-vindas a todas as visitas e entregar-lhes um cartãozinho, adesivo ou lembrancinha. Comemorar aniversários (orar pelos aniversariantes), eventos especiais ou conquistas dignas de menção.

### Cânticos Sugestivos

“Jesus nos Mostra Como Servi-Lo” (ver p. 106, CD faixa 18).

“Quero Te Seguir, Senhor” (ver p. 107, CD faixa 19).

### Missões

Usar o *Informativo Mundial das Missões* ou outra história disponível.

### Ofertas

Nossas ofertas ajudarão outras pessoas a ouvirem palavras de encorajamento para que desejem servir ao Senhor.

### Oração

Dar a cada criança um recorte de peixe. Pedir que escrevam de um lado o nome de alguém a quem gostariam de falar sobre Jesus e do outro lado o próprio nome. Colocar todos os recortes de peixes em uma caixa. Pedir que as crianças se ajoelhem em círculo e orem juntas pelas pessoas cujos nomes foram escritos nos recortes. (Então pedir a um auxiliar adulto que prenda um clipe em cada peixe e reserve para a *Aplicação da Lição*.)

### Você Precisa

- recortes de peixes (ver p. 98)
- canetinhas coloridas
- caixa
- cliques

2

## LIÇÃO BÍBLICA

### Vivenciando a Lição

Antes de contar a história, dar a cada criança uma folha de papel e pedir que façam um barco em dobradura. Ao contar a história, sentado(a) “dentro” do barco grande da decoração da sala, permitir que as crianças encenam a história usando seus barcos, redes e recortes de peixes. No momento apropriado, sugerir que encham suas redes de recortes de peixes e despejem no barco.

\* Esta atividade pode ser feita em qualquer momento da programação.

O sol estava nascendo sobre as montanhas ao oriente do Lago de Genesaré. Pedro e seu irmão, André, haviam passado a noite inteira pescando sem conseguir apanhar nenhum peixe. *[Mostrar as redes vazias.]*

– Vamos embora – disse Pedro. Eles puxaram suas redes e se dirigiram para a praia.

*[Puxar a rede para dentro do barco onde você está sentado(a).]*

Ao chegarem à praia, viram um grande grupo de pessoas em torno de Jesus. Quando as pessoas se aglomeravam cada vez mais perto, Jesus entrou no barco de Pedro e pediu-lhe que o empurrassem para a água. *[Crianças mostram seus barcos de papel.]* Jesus Se sentou no barco e continuou a falar à multidão que estava na praia. Disse às pessoas que elas poderiam estar no reino de Deus se cressem nEle.

Quando terminou de falar, Jesus Se voltou para Pedro e disse:

– Lancem as redes para pescar.

André ficou surpreso. O Sol já ia alto no céu. Ninguém pescava no calor do dia. Por quê? Porque os peixes permaneciam longe da superfície, em águas mais profundas e frias.

– Trabalhamos a noite inteira sem pescar nada – disse Pedro. – Mas, se o Senhor quer que pesquemos, então pescaremos.

Pedro e André atiraram a grande rede para longe do barco. *[Crianças jogam as redinhas para fora do barco.]* Ela mal tinha tocado a água quando, de repente, se encheu de peixes! A rede estava tão pesada por causa dos peixes que o barco começou a se inclinar. *[Adultos enchem as redes das crianças de recortes de peixes.]*

– Ajudem-nos! – gritou Pedro a Tiago e João, que estavam em seu barco, próximo dali. – Estamos afundando!

Tiago e João apressaram-se para ajudá-los. Puxar a pesada rede era um trabalho difícil! Tiago e João puseram a metade dos peixes em seu próprio barco. *[Crianças despejam os “peixes” no barco.]* Ambos os barcos ficaram tão cheios que eles quase não conseguiram voltar para a praia. Os homens pensaram sobre o dinheiro que poderiam ganhar ao vender todos aqueles peixes. Essa era a maior pesca já vista.

– Se vocês Me seguirem – disse Jesus –, Eu os farei pescadores de homens. – Jesus queria dizer que eles falariam às pessoas acerca dEle.

Pedro se lembrou das pessoas que tinham seguido a Jesus à praia do lago. Pensou em suas redes, e então no barco cheio que quase afundou. Ele sabia que poderiam ganhar muito dinheiro. Mas decidiu seguir a Jesus. Assim fizeram também André, Tiago e João. Eles deixaram a maior pesca que já tinham visto. Deixaram tudo para trás e colocaram Jesus em primeiro lugar na vida. E, enquanto viveram, falaram sobre Ele a muitas pessoas. Eles se tornaram “pescadores de homens”.

### Analizando

*Nesta história, o que vocês aprenderam a respeito de seguir a Jesus? (É bom seguir as instruções de Jesus; quando seguimos a Jesus nós O colocamos em primeiro lugar na vida e falamos a outros a respeito dEle.) Como vocês se sentiriam se fossem Pedro ou André em nossa história de hoje? (Admirados diante do que Jesus pode fazer.) Vocês querem colocar Jesus em primeiro lugar na vida? Há alguma coisa que precisam deixar de lado para que Jesus ocupe o primeiro lugar? O que é? (Aceitar respostas.) Vamos dizer juntos a mensagem de hoje:*

**EU SIGO A JESUS E FALO SOBRE ELE COM OUTRAS PESSOAS.**

### Você Precisa

- recortes de peixes (ver p. 98)
- rede de cabelo ou de embalagem de frutas, para cada criança
- folhas de papel
- barco grande da decoração

## Verso Para Decorar

Escrever cada palavra do Verso Para Decorar, inclusive o texto bíblico, em um recorte de peixe. Prender um clipe grande em cada peixe. Amarrar um ímã na ponta de um pedaço de linha de náilon e amarrar a outra ponta da linha à vara de pesca improvisada. (Depois, reservar essa vara de pesca para a *Aplicação da Lição*.)

Dar a cada criança a oportunidade de “pescar” um peixe. Ajudar as crianças a procurar o Verso Para Decorar em sua Bíblia. Então, pedir que trabalhem juntas para colocar na ordem correta os “peixes” (com as palavras do verso) que pescaram. Repetir juntos várias vezes o Verso Para Decorar.

### Você Precisa

- Bíblias

## Estudo da Bíblia

Usando os textos abaixo, permitir que as crianças se revezem na leitura de várias histórias bíblicas que falam de peixes. Em cada uma das histórias, pedir que respondam à seguinte pergunta:

“Quem estava servindo a quem?”

Lucas 5:1-11 – Jesus e os discípulos; Mateus 14:19-21 – Jesus alimenta 5.000 pessoas;

João 21:4-14 – Jesus e os discípulos; Mateus 17:24-27 – Dinheiro para imposto no peixe;

Jonas 1:15-17 – História de Jonas.

## Analizando

*Qual das histórias de peixes é a sua preferida? (Aceitar respostas.) Que lições vocês aprenderam sobre serviço nessas histórias? (Lucas 5:1-11, Jesus deve ser mais importante do que qualquer outra coisa; Mateus 14:19-21 e João 21:4-14, prover alimento é servir; Mateus 17:24-27, Deus nos serve e cuida de nossas necessidades; Jonas 1:15-17, Deus quer que O coloquemos em primeiro lugar e falemos a outros a respeito dEle.) Vamos dizer juntos a mensagem de hoje:*

EU SIGO A JESUS E FALO SOBRE ELE COM OUTRAS PESSOAS.

3

## APLICAÇÃO DA LIÇÃO

### Como Pescar

(Pedir que um adulto verifique se há número suficiente de “peixes” com clipes para todas as crianças presentes e alguns de reserva para crianças que possam chegar atrasadas.)

*Quando as pessoas vão pescar, elas usam certas ferramentas e isca. Como será que podemos pescar pessoas? Que tipo de isca usamos? (Aceitar respostas.)* Usando a vara de pesca improvisada da atividade do Verso Para Decorar, deixar as crianças se revezarem para “pescar” os recortes de peixes. Quando um peixe for “pescado”, a criança que o pescou deve ler o nome escrito no peixe e entregá-lo à criança ali indicada. Do outro lado do peixe já está escrito o nome de alguém a quem desejam falar de Jesus. Comentar sobre maneiras pelas quais podemos “pescar pessoas”:

### Amando as Pessoas (coração)

Ajudando as pessoas (mãos)

Ouvindo as pessoas (ouvidos)

Falando palavras bondosas às pessoas (lábios)

Encontrando as pessoas e conduzindo-as a alguns lugares (pés)

### Você Precisa

- 11 recortes de peixe (ver p. 98)
- 11 clipes
- linha de náilon com ímã na ponta
- vara de pesca (improvisada)
- Bíblias

### Você Precisa

- recortes de peixes e caixa (usados na *Oração*)
- clipes para papel
- vara de pesca improvisada



## Analizando

*Quais são algumas formas de usarmos a Bíblia para “pescar” pessoas para Deus? (Ler na Bíblia ou dizer um verso bíblico memorizado que sirva para encorajar ou ensinar alguém, etc.) Alguém de vocês já compartilhou a Bíblia, amou, ajudou, ouviu, falou palavras bondosas ou usou seus pés para “pescar” (conquistar) alguém para Jesus? Quem estaria disposto a contar para nós o que fez? (Encorajar as crianças a compartilharem experiências.) Se vocês não se lembram de nenhuma experiência, por certo logo terão uma. Prestem muita atenção à nossa próxima atividade. Qual é a mensagem de hoje? Vamos dizê-la juntos novamente:*

EU SIGO A JESUS E FALO SOBRE ELE COM OUTRAS PESSOAS.

4

## PARTILHANDO A LIÇÃO

### Você Precisa

- recortes de peixes usados na *Aplicação da Lição*
- lápis
- fita adesiva
- linha ou barbante

### Vamos Pescar!

Usar os peixes que foram “pescados” na *Aplicação da Lição*. Permitir que as crianças partilhem como servirão alguém como fizeram na atividade de aplicação.

Pedir que cada criança prenda com fita adesiva um pedaço de linha ao seu “peixe”. Elas podem pendurar isso em casa no próprio quarto como lembrete para servir aquela pessoa durante a semana, seguindo pelo menos uma das sugestões para “pescar pessoas”.

### Analizando

*No próximo sábado, façam planos para contar sua experiência sobre como serviram a pessoa cujo nome está escrito no seu peixe. Quem vai ajudar vocês ao “pescar”? (Jesus.) Vamos dizer juntos nossa mensagem de hoje. Levantem a mão se vocês acreditam na mensagem. (Dar oportunidade para levantarem a mão e dizerem a mensagem juntos.)*

EU SIGO A JESUS E FALO SOBRE ELE COM OUTRAS PESSOAS.

5

## ENCERRAMENTO

Pedir que Deus conceda a cada criança o desejo e a coragem de seguir a Jesus e de falar a outros a respeito dEle durante a semana.

# De Dois em Dois

## SERVIÇO

Jesus nos mostra como servi-Lo.

## VERSO PARA DECORAR

“Vocês receberam de graça; deem também de graça.” Mateus 10:8, NVI.

## REFERÊNCIAS

Mateus 10:1-16; Marcos 6:7-13; Lucas 9:1-6; *O Desejado de Todas as Nações*, p. 349-358.

## OBJETIVOS

A criança deverá:

**SABER** que Jesus lhe dá tudo o que ela precisa para servi-Lo.

**SENTIR**-se segura de que Jesus suprirá todas as suas necessidades ao servi-Lo.

**RESPONDER** servindo fielmente a Jesus, confiando que Ele suprirá tudo o que ela necessita.

## MENSAGEM CENTRAL

Jesus me dá o que preciso para servi-Lo.

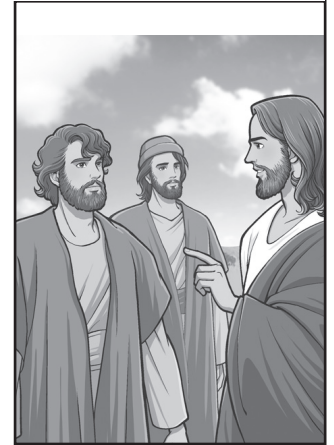

## Resumo da Lição

Jesus enviou Seus doze discípulos para proclamar que era chegado o reino dos Céus. Jesus confirmou que lhes concedeu poder para curar doentes, ressuscitar mortos e expulsar demônios. Ele lhes disse que não precisavam levar muito dinheiro ou mala cheia de roupa, nem deviam se preocupar com o que comer ou onde se hospedar. Jesus lhes disse que deviam saudar as pessoas em suas casas, procurando aquelas que desejavam ouvir sobre Ele. Jesus os lembrou de que nem todas as pessoas os aceitariam ou os tratariam com bondade.

**Esta lição fala sobre serviço.** Jesus prometeu aos discípulos que estaria com eles e supriria suas necessidades ao partilharem Sua mensagem. Ele também está conosco ao falarmos sobre Ele a outros.

## Enriquecimento Para o Professor

“Os apóstolos eram membros da família de Jesus, e O haviam acompanhado em Suas jornadas a pé através da Galileia. Tinham compartilhado de Suas labutas e fadigas. Haviam-Lhe escutado os discursos, andado e conversado com o Filho de Deus, e de Suas instruções diárias tinham aprendido a trabalhar pela elevação da humanidade. Ao atender Jesus às vastas multidões que se Lhe aglomeravam em torno, os discípulos O assistiam, ansiosos de Lhe obedecer

às ordens e aliviar-Lhe o trabalho. Ajudavam a pôr em ordem o povo, a levar os enfermos ao Salvador, e a promover o conforto de todos. Observavam os ouvintes interessados, explicavam-lhes as Escrituras, e trabalhavam por várias maneiras para seu benefício espiritual. Ensinavam o que tinham aprendido de Jesus, e obtinham dia a dia rica experiência. Necessitavam, porém, adquiri-la também no trabalho sozinhos. Careciam ainda de muita instrução, grande paciência e ternura. Agora, enquanto Se achava em pessoa com eles, para indicar-lhes os erros e aconselhá-los e corrigi-los, enviou-os o Salvador como Seus representantes.” – *O Desejado de Todas as Nações*, p. 349.

## Decoração da Sala

### Programação

Parte do Programa	Minutos	Atividades	Material Necessário
Boas-vindas		Recepcionar as crianças à porta	
<b>1</b> Atividades Preparatórias	até 10	A. Quem Sou Eu?  B. Experiência com Sementes	alfinetes de segurança; folhas de papel com uma das seguintes palavras em cada uma delas: professor, padeiro, pastor, cantor, médico, enfermeira, pintor, encanador, zelador, cozinheira, secretária, escritor (e outras profissões que achar conveniente usar)  assadeira rasa para a classe ou potinhos descartáveis para cada criança, terra bem úmida ou bolas de algodão molhadas, sementes de rápida germinação
<b>*</b> Oração e Louvor * Esta atividade pode ser feita em qualquer momento da programação	até 10	Confraternização Cânticos Missões Ofertas Oração	
<b>2</b> Lição Bíblica	até 20	Vivenciando a História  Verso Para Decorar  Estudo da Bíblia	folha de papel com as palavras do Verso Para Decorar  Bíblias  Bíblias
<b>3</b> Aplicação da Lição	até 15	Você Pode Fazer Isso?	pedaço de papel ou guardanapo de papel, Bíblia

Parte do Programa	Minutos	Atividades	Material Necessário
4 Partilhando a Lição	até 15	Servindo ao Partilhar	lápiz, canetas, giz de cera, canetinhas coloridas, papel para fazer cartões
5 Encerramento			

## BOAS-VINDAS

Saudar as crianças à porta. Perguntar como foi sua semana, se algo as deixou alegres ou as entristeceu. Iniciar a atividade preparatória escolhida.

1

## ATIVIDADES PREPARATÓRIAS

Escolher uma ou mais atividades que se adaptem melhor à situação da classe.

### A. Quem Sou Eu?

Com um alfinete de segurança, prender uma folha com diferentes títulos de profissionais nas costas de cada criança. *Coloquei nas costas de vocês títulos de profissionais que servem a comunidade. Procurem descobrir qual é o título fazendo perguntas que podem ser respondidas com sim ou não, como: É algo que posso fazer com as mãos (boca, pés, etc.)? Preciso de ferramentas específicas para realizar meu trabalho? Se as crianças tiverem dificuldade, dar algumas dicas. Quando todas descobrirem quem são, sentar-se formando um círculo.*

### Analizando

*Vocês pensam nessas profissões como atos de serviço? (Sim; talvez.) Vocês gostariam de exercer a profissão mencionada no papel que está em suas costas? Por quê? (Incentivar argumentação.) Em nossa lição de hoje aprenderemos a confiar que Jesus nos provê tudo o que necessitamos para servi-Lo fielmente. Repitam comigo o Verso Para Decorar. (“Vocês receberam de graça; deem também de graça.” Mateus 10:8.)*

*Vamos dizer juntos a mensagem de hoje:*

**JESUS ME DÁ O QUE PRECISO PARA SERVI-LO.**

### B. Experiência com Sementes

Com antecedência, colocar terra bem úmida em uma assadeira grande ou bolas de algodão molhado em potinhos individuais. Dar a cada criança algumas sementes de rápida germinação para plantar. Quando elas verificarem sua plantinha na próxima semana, ficarão surpresas ao ver quão rápido algumas sementes se desenvolveram. Ou deixar que as crianças levem os potinhos para casa para observarem o desenvolvimento.

### Você Precisa

- alfinetes de segurança
- folhas de papel com uma das seguintes palavras: professor, padeiro, pastor, cantor, médico, enfermeira, pintor, encanador, zelador, cozinheira, secretária, escritor (e outras profissões que achar conveniente usar)

### Você Precisa

- assadeira rasa para a classe ou potinhos descartáveis para cada criança
- terra bem úmida ou bolas de algodão molhadas
- sementes de rápida germinação

## Analizando

Vocês gostaram de colocar as sementes para germinar? Quem fará as sementes germinarem e as plantas crescerem? (Jesus.) Jesus também pede que O sirvamos falando a outros sobre Ele. Isso é semelhante a espalhar sementes na terra. Jesus fará o restante. Na próxima semana ficaremos sabendo como nossas sementes estão se desenvolvendo. Vamos dizer juntos:

JESUS ME DÁ O QUE PRECISO PARA SERVI-LO.

\*

## ORAÇÃO E LOUVOR

### Confraternização

Quando conveniente, contar aos alunos sobre as alegrias e tristezas relatadas no momento da chegada das crianças. Dar tempo para que partilhem experiências do estudo da lição da semana e recapitem o Verso Para Decorar. Dar calorosas boas-vindas a todas as visitas e entregar-lhes um cartãozinho, adesivo ou lembrancinha. Comemorar aniversários (orar pelos aniversariantes), eventos especiais ou conquistas dignas de menção.

### Cânticos Sugestivos

“Jesus nos Mostra Como Servi-Lo” (ver p. 106, CD faixa 18).

“Quero Te Seguir, Senhor” (ver p. 107, CD faixa 19).

### Missões

Usar o *Informativo Mundial das Missões* ou outra história disponível.

### Ofertas

*Podemos servir a Deus ao partilhar nosso lar com outros. Nossas ofertas podem ajudar mais pessoas no mundo a aprender sobre Deus e o maravilhoso lar que Ele deseja partilhar com elas. Vamos servi-Lo com nossas ofertas agora.* Recolher as ofertas.

### Oração

Pedir que as crianças troquem ideias a respeito de maneiras de servir a Jesus. Orar em pequenos grupos pedindo que Deus as oriente na escolha de uma atividade através da qual possam servir, providenciando o que for necessário para poderem realizá-la.

2

## LIÇÃO BÍBLICA

### Vivenciando a História

Antes de começar, pedir para as crianças apontarem para cada uma das diferentes partes do corpo no momento apropriado para representar a maneira como Jesus nos equipa para fazer o que Ele nos convida a fazer. Praticar um pouco antes de começar a história, baseando-se no seguinte:

**Palavras:**  
ouvir, ouvindo ou ouviram

**Ações:**  
apontar para os ouvidos



<b>ver, viram</b>	apontar para os olhos
<b>servindo-O de todo o coração</b>	apontar para o coração
<b>seguir, segui-Lo, (O)seguissem, seguiram(-nO ou a Jesus), enviar, enviaria)</b>	apontar para os pés
<b>fazer, façamos, fizessem, curar, curem, ressuscitar ou ressuscitem os mortos</b>	apontar para as mãos
<b>contar, falar</b>	apontar para os lábios

Jesus pediria que fizéssemos alguma coisa que não pudéssemos fazer? Ele pediu que Pedro, Tiago e João deixassem seu trabalho de pescadores e **O seguissem** [pés]. Eles **O seguiram** [pés]. Deixaram tudo para trás e viajaram com Jesus como Seus ajudantes especiais.

Jesus pediu que outros discípulos também **O seguissem** [pés]: Filipe, Bartolomeu, Tomé, Mateus, o coletor de impostos, Tadeu, Simão, o zelote, e o outro Tiago, filho de Alfeu.

Esses homens **seguiram a Jesus** [pés] através de todo o Israel.

Que momentos maravilhosos devem eles ter passado juntos! Ouviram [ouvidos] Jesus falar sobre o Céu. **Viram** [olhos] Jesus curar os doentes. Algumas vezes uma pessoa corria em direção a Jesus, tremendo e olhando fixamente como se seus olhos fossem saltar para fora. “Saia dele!”, Jesus dizia ao demônio que controlava a pessoa. Instantaneamente, ela voltava de novo ao normal. Então, a pessoa agradecia a Jesus e voltava calmamente para casa.

Os doze discípulos tinham **seguido a Jesus** [pés] durante vários meses. Jesus decidiu que era tempo de eles ajudarem outras pessoas. Por isso, disse que os **enviaria** [pés] de dois em dois. Então, lhes disse que **fizessem** [mãos] algumas coisas que nunca haviam sido capazes de **fazer** [mãos] antes.

– **Digam** [lábios] a todos os que encontrarem que há um lugar preparado no reino de Deus para aqueles que crerem em Mim – disse Ele. Depois acrescentou: – **Curem** [mãos] os doentes e os leprosos, e **ressuscitem os mortos** [mãos].

**Ressuscitar os mortos?** [mãos] Ninguém pode fazer isso. É impossível.

Mas, na verdade, isso não é impossível.

Quando Jesus nos pede para **fazer** [mãos] alguma coisa, Ele não nos pede que **façamos** [mãos] isso sozinhos. Ele promete Seu apoio, mesmo quando parece impossível **fazer** [mãos] o que nos pede. “Para Deus todas as coisas são possíveis.” Mateus 19:26, NVI. Tudo que temos de **fazer** [mão] é **seguir-Lo** [pés].

Naquele dia, todos os discípulos **seguiram** [pés] as orientações de Jesus. Você está surpreso? Depois de muitos meses **seguido a Jesus** [pés], eles sabiam que Ele os ajudaria. Poderiam **fazer** [mãos] qualquer coisa que Ele lhes pedisse que **fizessem** [mãos].

Não levaram mala nenhuma em sua viagem. Não levaram sapatos a mais nem troca de roupa. Jesus lhes disse que não se preocupassem com coisa alguma. Ele lhes daria o que necessitassem para servi-Lo. Quando **ouvissem** [ouvidos] os pardais, eles se lembrariam de que Ele supriria suas necessidades.

Você é um filho ou filha de Deus. Ele pede que você **O sirva de todo o coração** [coração]. Prometeu cuidar de você. Qualquer coisa que você não possa **fazer** [mãos], Ele transformará em algo que você possa **fazer** [mãos] para Ele. Você permitirá hoje que Jesus ajude você a **servi-Lo de todo o coração** [coração]?

## Analizando

Como vocês se sentiriam se Jesus lhes pedisse que curassem doentes e ressuscitassem mortos? (Surpresos.) Por que acham que Jesus decidiu enviar os discípulos por conta própria?

(Para que aprendessem a confiar mais nEle; para que Ele pudesse ajudá-los a aprender através dos próprios erros.) *Se Jesus pedir que vocês façam alguma coisa para Ele, o que vocês farão?* (Confiaremos que Ele estará conosco e nos suprirá o que necessitarmos para fazê-lo.) *Vamos dizer juntos nossa mensagem:*

JESUS ME DÁ O QUE PRECISO PARA SERVI-LO.

#### Você Precisa

- folha de papel com as palavras do Verso Para Decorar

#### **Verso Para Decorar**

Escrever em uma folha de papel as palavras do Verso Para Decorar. Dar esse papel a uma criança e pedir que ela se dirija a outra criança e diga: “(nome da criança), você recebeu de graça; dê também de graça” (Mateus 10:8). Aquela criança então pega o papel e se dirige a outra criança. Continuar até que todas as crianças tenham a oportunidade de dizer o verso dessa forma.

#### **Estudo da Bíblia**

Pedir que as crianças se revezem na leitura da história bíblica de hoje em suas Bíblias, verso por verso (Mateus 10:1-16).

*Vocês podem lembrar-se de outros personagens bíblicos a quem Deus supriu o que necessitavam para servi-Lo?* (Aceitar respostas.) *Tenho aqui outras ideias.* Escrever os nomes e textos em um papel ou quadro onde todos possam ver. Ler ou pedir que leiam em voz alta os textos, tanto quanto o tempo permitir. Pedir que as crianças digam o que Deus deu a cada uma das pessoas mencionadas.

Moisés (Êxodo 4:10-12)

Samuel (1 Samuel 3:8)

Josué (Josué 1:1-5)

Gideão (Juízes 6:36-40)

Maria e José (Mateus 1:18-21)

Saul (Atos 9:17-19)

#### **Analisando**

*Como essas histórias bíblicas impressionam vocês acerca de servir a Jesus?* (Dando-nos coragem, mesmo quando sentimos que não podemos servi-Lo bem.) *Que coisas vocês aprenderam ao ler esses textos?* (Aceitar respostas.) *De que vamos nos lembrar? Vamos dizer juntos nossa mensagem:*

JESUS ME DÁ O QUE PRECISO PARA SERVI-LO.

3

## **APLICAÇÃO DA LIÇÃO**

#### Você Precisa

- Bíblias

#### **Você Pode Fazer Isso?**

*Por favor, levante a mão quem acha que consegue dobrar ao meio essa folha de papel (ou guardanapo) mais de sete vezes.* (Aguardar o levantar de mãos.) Perguntar: *Vocês gostariam de experimentar?* (Escolher um dos voluntários.) *Essa criança não conseguirá fazê-lo porque o papel fica muito grosso e não se consegue dobrar ao meio mais de sete vezes.* – Adaptado de Kathie Reimer, *1001 Ways to Help Your Child Walk With God*, Wheaton, IL: Tyndale House Publishers, Inc., 1994, p. 212.

## Analizando

Às vezes pensamos que não podemos fazer algo que Jesus pede para fazermos. Parece ser muito difícil. Há um verso na Bíblia que contém uma mensagem muito especial a respeito de como obter forças necessárias para servir a Jesus. Pedir que uma criança procure e leia Filipenses 4:13. Adultos devem ajudar a criança a encontrar o texto na Bíblia, se necessário. *Quem nos dará o que necessitamos para servir a Jesus? (Deus, Jesus.) Na próxima vez que você sentir que não é forte suficiente para servir a Jesus, do que vai se lembrar?* Ler juntos Filipenses 4:13, seguido da mensagem de hoje:

JESUS ME DÁ O QUE PRECISO PARA SERVI-LO.

4

## PARTILHANDO A LIÇÃO

### Servindo ao Partilhar

*Um modo de receber o que necessitamos para servir a Jesus é partilhando-O com outras pessoas. Nesta semana falem a alguma pessoa que Jesus a ama e deseja suprir o que ela necessita para servi-Lo.*

Dividir as crianças em grupos com um adulto para orientá-las, e pedir que cada grupo prepare uma mensagem baseada em Filipenses 4:4, 13 e 19, enfatizando que Jesus supre todas as nossas necessidades. As crianças devem decidir para quem enviarão a mensagem. Depois, devem planejar a entrega, e no próximo sábado dizer à classe como foi a experiência.

### Você Precisa

- lápis
- canetas
- giz de cera
- canetinhas coloridas
- papel para fazer cartões

## Analizando

*Vocês escolheram alguém com quem partilhar sua mensagem especial? (Aceitar respostas.) Como vocês acham que sua mensagem fará a pessoa sentir-se? (Encorajar troca de ideias.) Nesta semana procurem descobrir outras maneiras de partilhar Jesus, e lembrem-se de nossa mensagem:*

JESUS ME DÁ O QUE PRECISO PARA SERVI-LO.

5

## ENCERRAMENTO

Orar pelas pessoas com quem as crianças partilharão a mensagem especial durante a semana.

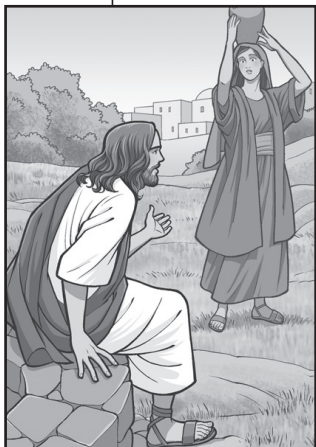

# Água Viva?

## SERVIÇO

Jesus nos mostra como servi-Lo.

## VERSO PARA DECORAR

“Quem beber da água que Eu lhe der nunca mais terá sede.” João 4:14, NVI.

## REFERÊNCIAS

João 4:1-42; *O Desejado de Todas as Nações*, p. 183-195.

## OBJETIVOS

A criança deverá:

SABER que Jesus deseja salvar a todos, a despeito de religião, cultura ou etnia.

SENTIR o desejo de fazer amizade com pessoas de diferentes grupos étnicos.

RESPONDER fazendo uma nova amizade nesta semana.

## MENSAGEM CENTRAL

Jesus é amigo de todos.

## Resumo da Lição

Viajando através de Samaria com Seus discípulos, Jesus quebrou um duplo tabu e pediu água a uma mulher samaritana. Por Suas ações e pela conversação, ela ficou convencida de que Ele era o Messias e se apressou em buscar todas as pessoas de sua cidade para se encontrarem com Ele. Como resultado de dois dias que Jesus passou com eles, muitos samaritanos creram nEle.

*Esta lição fala sobre serviço.* Jesus nos mostrou como nos aproximarmos de outras pessoas. Como Ele, devemos desenvolver relações amistosas com todas as pessoas e respeitá-las como filhas de Deus ao partilharmos a mensagem da salvação com elas.

## Enriquecimento Para o Professor

Samaritanos – quanto à origem dos samaritanos ver 2 Reis 17:24-34.

“Quando os judeus voltaram do exílio (cerca de 536 a.C.) e começaram a restabelecer sua religião, os samaritanos se ofereceram para unir-se a eles, mas [...] os judeus rejeitaram completamente a oferta. (Esdras 4:1-3.) [...] Convencidos de que os samaritanos tinham uma religião corrompida, eles queriam evitar reincidir nos erros dos tempos que antecederam o exílio e por isso preferiram

o isolamento social e religioso. Como resultado dessa atitude, um crescente e profundo ódio se desenvolveu entre as duas nações, o qual era frequentemente revelado em atos hostis.

“Com respeito aos samaritanos, Josefo diz que eram tão insinceros que alegavam ser judeus quando [...] a afinidade lhes pudesse proporcionar vantagens, mas negavam qualquer relação com os judeus quando o fato representava desvantagem para eles. [...] Depois que os samaritanos foram rejeitados pelos judeus, eles construíram um templo no Monte Gerizim, onde ofereciam sacrifícios de acordo com o ritual mosaico.” – *The SDA Bible Dictionary*, v. 8, p. 972, 973.

## Decoração da Sala

A mesma da lição 1.

Programação			
Parte do Programa	Minutos	Atividades	Material Necessário
Boas-vindas		Recepcionar as crianças à porta	
<b>1</b> Atividades Preparatórias	até 10	A. Associando Coisas  B. Diferenças e Semelhanças	poço construído com tijolos, caixas, papel-cartão ou pardo, água fria, copos descartáveis  gravuras de crianças de várias nacionalidades, cartõezinhos
<b>*</b> Oração e Louvor	até 10	Confraternização Cânticos Missões Ofertas Oração	instrumento musical ou aparelho de CD e CD
<b>2</b> Lição Bíblica	até 20	Vivenciando a História  Verso Para Decorar  Estudo da Bíblia	poço usado nas <i>Boas-vindas</i> , água fria, duas jarras (uma vazia e uma com um pouco de água)  copinhos descartáveis para cada criança, Verso Para Decorar escrito em tiras de papel, fita adesiva  Bíblias
<b>3</b> Aplicação da Lição	até 15	Cego a Diferenças	vendas para olhos para cada criança
<b>4</b> Partilhando a Lição	até 15	Recursos Para Partilhar Jesus	informação sobre instituições onde se poderá distribuir literatura cristã, recado aos pais
<b>5</b> Encerramento			



# BOAS-VINDAS

## Você Precisa

- poço construído com tijolos
- caixas
- papel-cartão ou pardo
- água fria
- copos descartáveis

Preparar antecipadamente um poço com tijolos, caixas, papel-cartão ou papel pardo arqueado para formar a boca do poço em um semicírculo contra a parede. No poço, colocar água fresca e copinhos descartáveis. Guardar o poço para ser usado novamente na Lição 9.

Saudar as crianças à porta. Perguntar como foi sua semana, se algo as deixou alegres ou as entristeceu. Iniciar a atividade preparatória escolhida.

1

## ATIVIDADES PREPARATÓRIAS

Escolher uma ou mais atividades que se adaptem melhor à situação da classe.

### A. Associando Coisas

Reunir gravuras de crianças de todas as nacionalidades possíveis. Escrever nos cartõezinhos os nomes dos países representados pelas gravuras. Pedir que as crianças associem o nome do país com a gravura, colocando o cartão junto delas. Se quiser, pode levar também alimentos ou objetos dos países representados.

#### Analizando

*Por que todas as pessoas são igualmente especiais para Jesus? (Ele as criou e morreu para salvar a todas.) Como Jesus deseja que tratemos alguém que é diferente de nós? (Como meu amigo e amigo de Jesus.) A quem Jesus oferece Sua amizade? Para encontrar a resposta vamos ler nosso Verso Para Decorar em João 4:14. Ler juntos. A quem Jesus oferece a água da vida? Vamos dizer juntos a mensagem de hoje:*

JESUS É AMIGO DE TODOS.

## Você Precisa

- gravuras de crianças de várias nacionalidades, cartõezinhos

## Você Precisa

- instrumento musical ou aparelho de CD e CD

### B. Diferenças e Semelhanças

Tocar algum instrumento ou ligar o aparelho de CD. Parar a música repentinamente e pedir que as crianças formem grupos de acordo com: cor do cabelo, cor dos olhos, cor da roupa que estão vestindo, etc. Repetir a atividade usando as várias características.

#### Analizando

*Mesmo em nosso pequeno grupo somos diferentes uns dos outros. Em que somos diferentes? (Cor de cabelo, dos olhos, da roupa, etc.) Em que somos iguais? (Falamos o mesmo idioma, vamos à mesma igreja, etc.) Jesus nos fez todos diferentes, mas igualmente especiais para Ele. Vamos dizer juntos:*

JESUS É AMIGO DE TODOS.

\*

## ORAÇÃO E LOUVOR

### Confraternização

Quando conveniente, contar aos alunos sobre as alegrias e tristezas relatadas no momento da chegada das crianças. Dar tempo para que partilhem experiências do estudo da lição da semana

e recapitem o Verso Para Decorar. Dar calorosas boas-vindas a todas as visitas e entregar-lhes um cartãozinho, adesivo ou lembrancinha. Comemorar aniversários (orar pelos aniversariantes), eventos especiais ou conquistas dignas de menção.

### **Cânticos Sugestivos**

“Jesus nos Mostra Como Servi-Lo” (ver p. 106, CD faixa 18).

“Quero Te Seguir, Senhor” (ver p. 107, CD faixa 19).

### **Missões**

Usar o *Informativo Mundial das Missões* ou outra história disponível. Salientar o fato de que Jesus ama a todos. As pessoas mencionadas na história das missões podem ser diferentes de nós, mas Jesus ama a todas elas da mesma forma.

### **Ofertas**

*Nossa oferta de hoje ajudará pessoas que podem ser diferentes de nós, mas que também precisam ter o necessário para fazer o trabalho de Deus naquela parte do mundo.*

### **Oração**

Incentivar as crianças a pensar em alguém diferente delas (de diferente etnia, idioma, cultura, etc.) por quem gostariam de orar. Dividir as crianças em grupos de dois e pedir que cada criança ore pelas necessidades daquela pessoa em quem pensou.

2

## **LIÇÃO BÍBLICA**

### **Vivenciando a Lição**

Usar o mesmo poço preparado para as *Boas-vindas*. Pedir para as crianças se sentarem em volta do poço enquanto você conta a história.

#### **Palavras:**

**água** ou **beber**

#### **Ações:**

despejar água de uma jarra na outra

Ajudar as crianças a entender que Jesus criou e ama todas as pessoas diferentes, mas igualmente preciosas. Ele ama a todos.

Certo dia, Jesus e Seus discípulos estavam caminhando através de Samaria, um país diferente da Judeia, onde Jesus nascera. Os judeus e os samaritanos não gostavam uns dos outros. Eles nunca conversavam entre si. Os samaritanos eram diferentes dos judeus. Tinham uma religião diferente, e também falavam com sotaque diferente. Você conhece alguém que fala o mesmo idioma que você, mas com sotaque diferente?

À entrada de Sicar, Jesus se assentou junto a um poço. Ele estava cansado, com fome e com muita sede. Seus discípulos tinham ido à cidade comprar alimento.

No calor do dia, todos os samaritanos permaneciam dentro de casa. Mas, enquanto Jesus estava ali, apenas uma mulher veio buscar **água**. [*Despejar água de uma jarra na outra.*]

– Você pode Me dar um pouco de **água para beber**? [*despejar água de uma jarra na outra*]  
– perguntou Jesus.

A mulher olhou em volta. *Este judeu realmente está falando comigo?*, pensou ela. *Por que um*

#### **Você Precisa**

- poço usado nas *Boas-vindas*, água fria, duas jarras (uma vazia e uma com um pouco de água)

*judeu falaria com uma samaritana? Eles nunca falam conosco!*

– Você não deve me pedir **água** [*despejar água de uma jarra na outra*] – respondeu a mulher, virando-se para voltar para a cidade.

– Se você Me pedisse **água** [*despejar água de uma jarra na outra*] – disse Jesus –, Eu não recusaria dá-la a você. Eu lhe daria **água** [*despejar água de uma jarra na outra*], e você nunca mais sentiria sede.

A mulher escutou. Nunca mais teria sede? Esqueceu-se de que não devia falar com um judeu. Tudo em que podia pensar era sobre a **água** [*despejar água de uma jarra na outra*] – pura e cristalina. Ela desejava aquela **água** [*despejar água de uma jarra na outra*] especial a fim de nunca mais sentir sede.

Então, Jesus explicou. A **água** [*despejar água de uma jarra na outra*] a que Se referia era realmente a vida eterna, que recebemos quando cremos nEle e escolhemos segui-Lo.

A mulher creu em Jesus. Depressa, ela retornou à cidade a fim de trazer outras pessoas para receberem também da **água** [*despejar água de uma jarra na outra*] que Jesus prometera.

Jesus permaneceu em Sicar durante dois dias, dando a **água** [*despejar água de uma jarra na outra*] da vida a todas as pessoas dali. Para Jesus não importava que as pessoas fossem diferentes dEle. Não importava que tivessem uma religião diferente. Não importava que os judeus não gostassem deles. Jesus ama todas as pessoas do mundo. Todos podem ser amigos de Jesus, não importa onde vivam ou que aparência tenham. Ele deseja que façamos novos amigos para Ele, não importa quão diferentes sejamos.

Agora, vamos pensar um pouco sobre uma gota de **água** [*despejar água de uma jarra na outra*]. Há algo especial nela. Se você a segurar contra a luz do sol ela não será mais transparente, mas exibirá todas as cores do arco-íris, assim como um prisma. O arco-íris é formado pela luz solar brilhando através das gotas de chuva. Quando permitirmos que a luz de Deus penetre em nossa vida, apreciaremos todas as diferentes cores das pessoas do mundo. Sua **água** [*despejar água de uma jarra na outra*] da vida é para todos nós.

### **Analizando**

*Como vocês se sentem quando estão junto de uma pessoa que tem a cor da pele diferente da sua, ou fala um idioma diferente? (Aceitar respostas.) Como Jesus gostaria que vocês agissem? (Ele quer que as amemos e as aceitemos.) Quando se encontrarem com alguém que é diferente de vocês, de que se lembrarão? Vamos responder dizendo nossa mensagem:*

**JESUS É AMIGO DE TODOS.**

### **Você Precisa**

- copinhos descartáveis para cada criança
- Verso Para Decorar escrito em tiras de papel
- fita adesiva

### **Verso Para Decorar**

Escrever o Verso Para Decorar da lição de hoje em tiras de papel para cada criança. Colar as tiras de papel em volta dos copinhos descartáveis. Dar a cada criança um copinho com o Verso Para Decorar com água. Enquanto elas bebem a água, você diz o Verso Para Decorar. Então pedir que as crianças leiam o Verso Para Decorar em seu copinho. Depois, repitam todos juntos. Repetir algumas vezes até que todos saibam o verso.

### **Estudo da Bíblia**

Pedir que as crianças procurem em suas Bíblias os textos a seguir e leiam para descobrir que tipos diferentes de pessoas Jesus considerou Seus amigos:

### **Você Precisa**

- Bíblias

João 4:7-10 (mulher samaritana)  
Lucas 17:12 (leprosos)  
Lucas 19:2-5 (Zaqueu)  
Mateus 11:19 (coletor de impostos)  
Lucas 8:1, 2 (Maria Madalena)  
Mateus 8:28 (endemoninhados)  
Mateus 10:2-4 (Judas)  
Mateus 19:14 (crianças)

### Analizando

*Por que será que todos esses diferentes tipos de pessoas tiveram coragem de ir a Jesus? (Porque Ele fez com que se sentissem aceitas; Ele as amou, não se importando com quem eram ou o que faziam.) Como vocês se sentem quando estão com pessoas que são diferentes de vocês? (Bem; às vezes pouco confortáveis, etc.) Qual é uma das razões por que devemos ser amigos de pessoas diferentes de nós? (Para ajudá-las a encontrarem Jesus; para animá-las.) Vamos dizer nossa mensagem para hoje novamente:*

JESUS É AMIGO DE TODOS.

3

## APLICAÇÃO DA LIÇÃO

### Cego a Diferenças

*Há muitos motivos para decidirmos se gostamos ou não das pessoas. Quais são algumas das coisas que olhamos ao decidir se queremos ser amigos de alguém? (roupas, cabelo, brinquedos, dinheiro, inteligência, etc.) O que aconteceria se não permitíssemos que essas coisas fizessem diferença? Nós podemos ser “cegos” a essas coisas. Deixar as crianças colocarem as vendas sobre os olhos; então separá-las de duas em duas e deixar que conversem uma com a outra (sem perguntar o nome). Pedir que adivinhem com quem estão falando.*

### Analizando

*Como vocês se sentiram ao conversar com alguém que não podiam ver? (Bem; preferíamos ver a pessoa, etc.) O que vocês aprenderam com essa experiência? (Que o que importa é quem somos interiormente. O que vemos exteriormente não é o mais importante.) Como vocês planejam olhar para as pessoas de hoje em diante? (Quero lembrar-me de que todas as pessoas são especiais, não importa sua aparência nem de onde vieram.) Vamos repetir a mensagem de hoje:*

JESUS É AMIGO DE TODOS.

#### Você Precisa

- vendas para os olhos de cada criança

## PARTILHANDO A LIÇÃO

### Você Precisa

- informação sobre instituições onde se poderá distribuir literatura cristã
- recado aos pais

### Recursos Para Partilhar Jesus

Procurar descobrir instituições como orfanatos, asilos, clínicas e outros lugares onde possa ser distribuída literatura cristã a fim de partilhar a mensagem do amor de Jesus e alegrar as pessoas. Combinar com a direção das instituições uma data para sua visita com as crianças levando literatura.

Preparar um recado para enviar aos pais de cada criança conforme o modelo abaixo, adaptando-o à sua situação:

#### Prezados pais e mães:

Nossa classe de Escola Sabatina dos Primários está ajuntando literatura cristã como revistas, folhetos e livros para distribuir em (nome da instituição), a fim de partilhar a mensagem do amor de Jesus com outras pessoas e proporcionar-lhes alguma alegria.

Por favor, colabore com nosso projeto enviando alguma literatura com seu filho no próximo sábado. Muito obrigado!

Diretoria da Escola Sabatina dos Primários

### Analizando

*Nós vamos distribuir a literatura que vocês trouxeram no próximo sábado em (nome da instituição). As pessoas daquele lugar são diferentes de nós? (Aceitar respostas.) Como vocês se sentem quando ajudam alguém que tem necessidades que vocês podem suprir? (Felizes por poder ajudar.) Por que estamos fazendo essa atividade? (Porque todas as pessoas devem ter a oportunidade de aprender sobre Jesus, não importa quem são ou onde vivem.) Porque (dizer juntos):*

JESUS É AMIGO DE TODOS.

## ENCERRAMENTO

Orar juntos pedindo a Deus que ajude cada criança a conseguir fazer um novo amigo ou amiga para Jesus nesta semana.



# Ajudando os que Estavam com Fome

## SERVIÇO

Jesus nos mostra como servi-Lo.

## VERSO PARA DECORAR

“Deem-lhes vocês algo para comer.” Mateus 14:16, NVI.

## REFERÊNCIAS

Mateus 14:13-21; Marcos 6:30-44; João 6:1-13; *O Desejado de Todas as Nações*, p. 364-371.

## OBJETIVOS

A criança deverá:

SABER que servir envolve suprir as necessidades das pessoas.

SENTIR desejo de servir a outros física e espiritualmente.

RESPONDER ajudando alguém de modo específico nesta semana.

## MENSAGEM CENTRAL

Sirvo a Jesus quando ajudo a satisfazer as necessidades de outros.

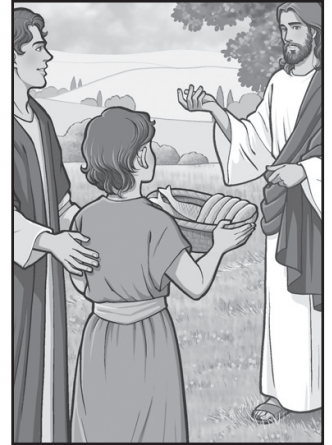

## Resumo da Lição

Jesus foi a um lugar deserto para ficar a sós com Seus discípulos. Mas cinco mil homens, além de mulheres e crianças, foram ao Seu encontro. Jesus Se compadeceu deles, curou os doentes e pregou sobre o reino de Deus. Aproximou-se o entardecer e Jesus pediu que os discípulos providenciassem algo para aquelas pessoas comerem, pois deviam estar com fome. André trouxe a Jesus o lanche de um menino, que consistia de cinco pãezinhos e dois peixes. Jesus abençoou os pães e peixes. Seus discípulos os distribuíram às pessoas e todas elas comeram até ficarem satisfeitas. Depois, ainda foram recolhidos 12 cestos cheios de sobra de alimento.

*Esta lição fala sobre serviço.* Jesus pede que mostremos o mesmo interesse que Ele demonstrou pelas necessidades físicas e espirituais das pessoas. Quando suprimos as necessidades de outras pessoas, estamos servindo a Ele.

## Enriquecimento Para o Professor

“Cristo nunca operou um milagre, senão para satisfazer uma necessidade real. [...]”

“Alimentando os cinco mil, Jesus ergue o véu do mundo da natureza e manifesta o poder em contínuo exercício para nosso bem.” – *O Desejado de Todas as Nações*, p. 366 e 367.

## Decoração da Sala

A mesma da Lição 1.

### Programação

Parte do Programa	Minutos	Atividades	Material Necessário
1 Boas-vindas		Recepcionar as crianças à porta	
1 Atividades Preparatórias	até 10	A. Peixes em Abundância B. Pães e Mais Pães	cópias da corrente de peixes (ver p. 99), tesouras  vários tipos de pães (branco, integral, centeio, milho, etc.) cesta, guardanapo
* Oração e Louvor	até 10	Confraternização Cânticos Missões Ofertas Oração	
* * Esta atividade pode ser feita em qualquer momento da programação			
2 Lição Bíblica	até 20	Vivenciando a História  Verso Para Decorar  Estudo da Bíblia	roupas dos tempos bíblicos, um adulto para representar André contando a história da lição, cesta pequena, cesta maior, peixes e pães  Verso Para Decorar em pedaço de papel, pão caseiro ou sírio, papel-manteiga  Bíblias, cesta, recortes de peixes e de pães (ver p. 98)
3 Aplicação da Lição	até 15	O Que Posso?	folhas de papel, lápis, canetinhas coloridas, giz de cera
4 Partilhando a Lição	até 15	Cestinha do Amor	cópias da Cestinha do Amor (ver p. 99), tiras de papel colorido medindo 1 cm x 23 cm, tesoura, cola em bastão, recortes de peixes e de pães (ver p. 99), lápis ou caneta
5 Encerramento			

# BOAS-VINDAS

Saudar as crianças à porta. Perguntar como foi sua semana, se algo as deixou alegres ou as entristeceu. Iniciar a atividade preparatória escolhida.

1

## ATIVIDADES PREPARATÓRIAS

Escolher uma ou mais atividades que se adaptem melhor à situação da classe.

### A. Peixes em Abundância

Com antecedência, fazer cópias da corrente de peixes para cada criança. Distribuir as cópias e pedir que recortem com cuidado, deixando sem recortar as barbatanas nas dobras. Abrir para ver uma abundância de peixes ligados um ao outro pelas barbatanas.

#### Analizando

*Vocês gostaram de fazer os peixes? (Sim.) Podem lembrar-se de alguma história bíblica que menciona peixes? (Aceitar respostas.) Na história bíblica de hoje, dois peixinhos se tornaram muito importantes. Essa história de peixes nos mostra que (dizer juntos a mensagem):*

SIRVO A JESUS QUANDO AJUDO A SATISFAZER AS NECESSIDADES DE OUTROS.

### B. Pães e Mais Pães

Com antecedência, preparar uma cesta com vários tipos de pães e cobrir com um guardanapo.

Descobrir a cestinha com pães e levantar um por um pedindo que as crianças digam que tipo de pão é aquele. *Nossa história de hoje é sobre pães. Essa história nos ajuda a compreender que servimos a Jesus quando servimos aos outros.*

#### Analizando

*Vocês sabiam que existem muitos tipos de pães? Por que vocês acham que existem tantos tipos diferentes? Qual deles vocês geralmente têm em casa? Qual é o tipo de pão que vocês mais gostam? (Permitir que cada criança tenha a oportunidade de responder.) Vamos ler nosso Verso Para Decorar em Mateus 14:16. Ler juntos diretamente da Bíblia. Nossa história bíblica de hoje fala a respeito de partilhar muito. Partilhar é bom. Quando partilharmos estamos servindo a Jesus. Vamos dizer juntos:*

SIRVO A JESUS QUANDO AJUDO A SATISFAZER AS NECESSIDADES DE OUTROS.

#### Você Precisa

- cópias da corrente de peixes (ver p. 99)
- tesouras

#### Você Precisa

- vários tipos de pães (branco, integral, centeio, milho, etc.)
- cesta
- guardanapo

\*

## ORAÇÃO E LOUVOR

### Confraternização

Quando conveniente, contar aos alunos sobre as alegrias e tristezas relatadas no momento da chegada das crianças. Dar tempo para que partilhem experiências do estudo da lição da semana e recapitem o Verso Para Decorar. Dar calorosas boas-vindas a todas as visitas e entregar-lhes

um cartãozinho, adesivo ou lembrancinha. Comemorar aniversários (orar pelos aniversariantes), eventos especiais ou conquistas dignas de menção.

### **Cânticos Sugestivos**

“Jesus nos Mostra Como Servi-Lo” (ver p. 106, CD faixa 18).

“A Multiplicação dos Pães” (ver p. 107, CD faixa 20).

### **Missões**

Usar o *Informativo Mundial das Missões* ou outra história disponível.

Lembrar às crianças que servimos a Jesus quando ajudamos a satisfazer as necessidades de outros. Ajudar pessoas em outras partes do mundo é uma forma de servir a Jesus.

### **Ofertas**

*Dar nosso dinheiro para ajudar a satisfazer as necessidades de pessoas em outras partes do mundo é uma forma de servir a Jesus. Vamos dar com alegria!*

### **Oração**

Orar pelos outros é um modo importante de ajudar a satisfazer suas necessidades. Pedir que os alunos façam pedidos de oração por outras pessoas. Atribuir cada pedido a um aluno que deverá orar só por aquele pedido. Quando todos os pedidos tiverem sido atribuídos a alguém, dar tempo para orarem e então encerrar com uma breve oração, agradecendo a Deus por ouvir as orações dos alunos.

2

## **LIÇÃO BÍBLICA**

### **Você Precisa**

- roupas dos tempos bíblicos
- um adulto para representar André contando a história da lição
- cesta pequena
- cesta maior
- peixes e pães

### **Vivenciando a Lição**

**Montagem do cenário:** Preparar com antecedência, uma cesta pequena com cinco pães e dois peixes, e uma cesta maior cheia de pães e peixes [se quiser pode fazer os pães e os peixes com massa de *biscuit* (ver receita abaixo)]. Esconder as duas cestas por perto até o momento de usá-las.

#### **Massa de Biscuit**

- 2 xícaras (chá) de amido de milho
- 2 xícaras (chá) de cola branca Cascarez rótulo azul
- 2 colheres (sopa) de vaselina líquida
- 1 colher (sopa) de limão
- 1 colher (sopa) de creme para mãos, não gorduroso, para sovar a massa

Misturar todos os ingredientes. Levar ao micro-ondas por 1 minuto, tirar, mexer e levar novamente por mais 1 minuto, aproximadamente. Mexer novamente e, se ao mexer a massa, a mesma vier na colher, mas embaixo ainda estiver mole, este é o ponto ideal. Retirar do forno e colocar sobre um mármore untado com o creme. Sovar como se fosse uma massa para pão. Mesmo que a massa ainda grude nas mãos, continuar sovando até que ela fique firme e com a tonalidade mais branca. Depois que a massa estiver pronta, separar as porções e tinjir

com tinta de tecido na cor desejada. Sovar a massa até que a tinta fique bem uniforme. Colocar em sacos plásticos, retirar todo o ar e guardar em recipiente bem fechado.

*Por favor, sentem-se aqui neste tapete (ou coberta). Hoje nós temos um convidado especial em nossa classe de Escola Sabatina. Vamos imaginar que ele se chama André e que era um dos discípulos de Jesus.*

**André:** É um prazer estar aqui com vocês, meninos e meninas. Quero contar a vocês a respeito de um dia muito feliz em minha vida quando trabalhei com Jesus – o dia em que Jesus alimentou 5.000 homens, além de mulheres e crianças. Uma grande multidão se reuniu para ouvir Jesus e vê-Lo curar os doentes. Jesus pregou durante muitas horas, partilhando o amor de Deus com as pessoas. A manhã passou depressa, chegou o meio-dia e não demoraria para o dia terminar. Jesus continuava falando. O estômago de muita gente já estava roncando de fome.

Nós, discípulos, ficamos preocupados. Sabíamos que quando as pessoas estão com fome podem também ficar muito mal-humoradas e, além disso, nós estávamos cansados e com fome também.

– Jesus – dissemos –, mande as pessoas para casa. Não há comida aqui. Elas podem voltar amanhã.

Jesus também estava cansado e com fome. Mas Ele tinha muita coisa para falar ao povo. Havia ainda pessoas doentes que precisavam ser curadas. Ele simplesmente nos disse:

– Deem-lhes vocês algo para comer.

Nós olhamos para a grande multidão – havia mais pessoas do que podíamos contar.

– É necessário o salário de oito meses de trabalho para comprar alimento suficiente para todos! – respondemos.

Mas comprar alimento não era o que Jesus tinha em mente. Não precisamos de muito dinheiro para servir a Deus. Jesus provou isso através do que fez em seguida.

Eu encontrei um menino que desejava partilhar seu lanche, que consistia de dois peixinhos e cinco pãezinhos. (André levanta a cesta pequena contendo dois pães e cinco peixes; a cesta grande ainda fica escondida.)

Aquilo era justamente o que Jesus precisava. Todos se assentaram. E Jesus abençoou o lanche do menino, dizendo (*pedir que as crianças fechem os olhos para a oração*):

– Muito obrigado, Meu Pai, por este alimento.

(*Durante a oração, trocar as cestas, pegando a cesta maior cheia. Quando as crianças perceberem a diferença, peça que imaginem a reação da multidão à volta de Jesus ao verem o que acontecera em seguida.*)

Jesus então deu a cesta a nós, discípulos, e começamos a repartir o alimento – primeiro com o menino e depois com cada pessoa que se encontrava ali. Havia muito alimento, suficiente para todos.

– Aqui está um pedaço para você... e para você... e para você – dizíamos nós.

O menino que partilhara seu lanche com Jesus ficou espantado e feliz por poder dividir seu lanche com tanta gente. E vocês sabem quantos cestos de alimento sobraram? (*Contar até doze junto com as crianças.*) Doze cestos de sobra de alimento é muita coisa!

Se o lanche de um menino pôde alimentar mais de cinco mil pessoas, o que Jesus pode fazer com alguma coisa sua? Quando vocês partilham seu alimento, roupas, brinquedos ou dinheiro com os necessitados, é como se os partilhassem com Jesus.

## Analizando

*De que parte da história de André vocês mais gostaram? (Aceitar respostas.) Se vocês fossem o menino que partilhou seu lanche, como se sentiriam? (Surpresos, felizes, contentes por haver partilhado com Jesus, etc.) Que tipo de fome as pessoas podem sentir? (Fome de alimento; fome de amizade; fome da Palavra de Deus, etc.) Você conhece alguém que tem algum desses tipos de fome? (Aceitar respostas.) Há alguma coisa que vocês podem fazer para satisfazer a necessidade dessa pessoa? (Aceitar respostas.) Vamos dizer juntos a nossa mensagem:*

SIRVO A JESUS QUANDO AJUDO A SATISFAZER AS NECESSIDADES DE OUTROS.

### Você Precisa

- Verso Para Decorar em pedaço de papel
- pão caseiro ou sírio
- papel-manteiga

## Verso Para Decorar

Com antecedência, escrever o Verso Para Decorar (“Deem-lhes vocês algo para comer.” Mateus 14:16) em um pedaço de papel, envolvê-lo em papel-manteiga. Então, fazer um corte na parte inferior de um pão caseiro e colocar o rolinho de papel dentro do pão.

Com as crianças à sua volta, partir o pão ao meio com a mão e tirar de dentro dele o rolinho de papel com o Verso Para Decorar. Repetir o verso com as crianças várias vezes. (Se achar conveniente, dar um pedacinho do pão para cada criança.)

## Estudo da Bíblia

Escrever os seguintes textos nos recortes de peixes ou de pães e colocá-los em uma cesta. Deixar que, uma de cada vez, as crianças peguem um recorte da cesta e achem o texto em sua Bíblia para descobrir exemplos/histórias de Deus provendo alimento para as pessoas.

Marcos 6:39-44	(alimentando mais de 5.000)
Marcos 8:6-10	(alimentando mais de 4.000)
1 Reis 17:2-6	(Elias)
2 Reis 4:1-7	(Eliseu)
Deuteronômio 8:16	(maná)
Números 11:31 e 32	(codornizes)
João 21:5, 6, 12, e 13	(peixe)

### Você Precisa

- Bíblias
- cesta
- recortes de peixes e de pães (ver p. 98)

## Analizando

*O que todas essas pessoas tinham em comum? (Todas necessitavam de alimento e Deus o proveu de maneira maravilhosa.) Como Deus pode usar você para prover alimento para uma pessoa ou família em necessidade? (Os pais e você podem comprar ou cultivar alguma coisa e dar a essa pessoa.) Vocês já receberam alimento de alguém quando necessitavam? (Sim; não.) Como se sentiram quando o receberam? (Agradecidos.) Quando vocês ajudam aos necessitados, a quem estão também ajudando? Vamos ler Mateus 25:40. (Ajudar as crianças a encontrar o texto e o lerem na própria Bíblia. Elas estarão ajudando a Jesus.) Vamos dizer nossa mensagem para hoje novamente:*

SIRVO A JESUS QUANDO AJUDO A SATISFAZER AS NECESSIDADES DE OUTROS.



## APLICAÇÃO DA LIÇÃO

### O Que Possui?

Dar a cada criança uma folha de papel. *Para ajudar os necessitados, o que vocês possuem que gostariam que Jesus multiplicasse?* Orientar as crianças a fazer desenhos para responder à pergunta. Alguns exemplos: roupa, alimento, dinheiro, brinquedos, talentos musicais, habilidade artística, sorriso, disposição alegre, etc.

### Analizando

*Como podemos dar essas coisas a Jesus para que Ele as multiplique usando-as para satisfazer as necessidades de outros?*

<b>Dinheiro</b>	dando ofertas
<b>roupas/alimentos/brinquedos</b>	dando diretamente a pessoas necessitadas dando para a Assistência Social/Dorcas dando para a ADRA
<b>talentos musicais</b>	cantando para louvar a Deus nos programas da igreja, em lugares públicos, nos lares, etc.
<b>habilidade artística</b>	enfeitando a classe da Escola Sabatina, preparando cartazes para reuniões, cartões para diferentes ocasiões e presentes ou prêmios feitos à mão
<b>disposição alegre</b>	sorrindo, sendo amigável, falando bondosamente

*Que tal pedir todos os dias a Jesus que ajude vocês a terem disposição alegre para que possam representar bem a Jesus e fazer as pessoas felizes? Notem que quando dão algo para Jesus, não estão perdendo. Ele transformará a sua dádiva em muito mais, de modo que vocês sempre tenham para dar. Quantos de vocês querem servir a Jesus com o que Ele lhes deu para partilhar com outros? Vamos dizer juntos a mensagem de hoje:*

SIRVO A JESUS QUANDO AJUDO A SATISFAZER AS NECESSIDADES DE OUTROS.

## PARTILHANDO A LIÇÃO

### Cestinha do Amor

Com antecedência, fazer para cada criança duas partes da Cestinha do Amor, se possível em papel colorido. Fazer também para cada criança uma tira de papel colorido medindo 1 cm x 23 cm. Seguindo as instruções, montar uma cestinha com antecedência, para treinar.

Distribuir o material e ajudar as crianças a montarem. Pedir que as crianças dobrem cada parte nas linhas pontilhadas e depois façam cortes nas duas linhas contínuas de cada uma com o papel dobrado, formando assim três tiras dobradas, ou laçadas, em cada uma das peças.

### Você Precisa

- folhas de papel
- lápis
- canetinhas coloridas
- giz de cera

### Você Precisa

- molde da Cestinha do Amor (ver p. 99)
- tiras de papel colorido medindo 1 cm x 23 cm
- tesoura
- cola em bastão
- recortes de peixes e de pães (ver p. 98)
- lápis ou caneta

Pegar pelas extremidades (parte arredondada) uma peça dobrada em cada uma das mãos. Começar a entrelaçar a partir da primeira laçada, que está mais perto de você, da mão direita (ver ilustração, passando esta laçada fechada por dentro da primeira laçada da mão esquerda, depois aberta por fora da segunda laçada e finalmente fechada por dentro da terceira laçada da mão esquerda).

Com a segunda laçada da mão direita fazer o oposto do que foi feito com a primeira, passando essa laçada primeiramente aberta por fora da primeira laçada da mão esquerda, depois fechada por dentro da segunda e finalmente aberta por fora da terceira laçada da mão esquerda.

Passar a terceira laçada da mão direita, que está mais longe de você, como fez com a primeira laçada no segundo passo. Então, puxar levemente as extremidades arredondadas para acertar os lados e o fundo da cesta. Abrir a cesta e colar a tira de papel colorido por dentro da parte central, junto ao encontro das duas peças, fazendo assim uma alça na cestinha. Colar também a união das duas peças onde vai a alça e um dos lados da cestinha que ficou aberto por fora porque a primeira laçada terminou por dentro.

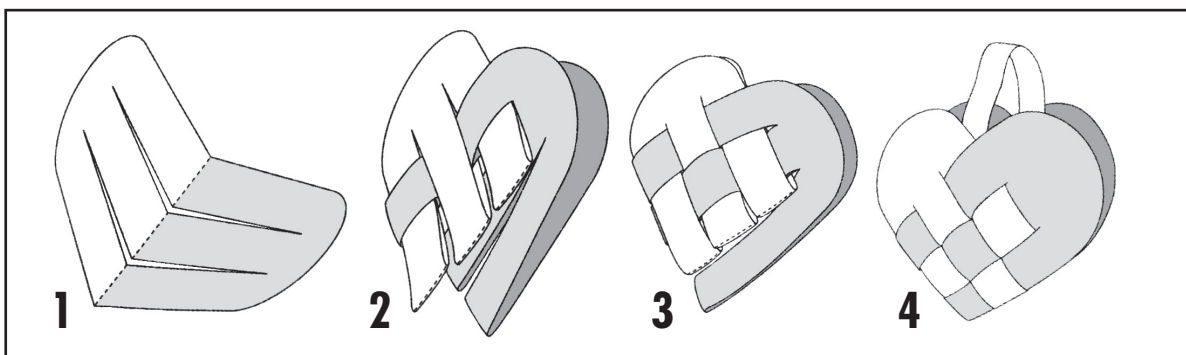

Dar a cada criança um recorte de peixe. Pedir que escrevam nele o nome de algo que gostariam de partilhar com outros. Depois, dar a cada uma um recorte de pão e pedir que escrevam nele o nome de alguém com quem gostariam de partilhar. As crianças podem decidir preencher mais de um recorte de pão e peixe e ajudar a mais de uma pessoa. Coisas que elas podem partilhar incluem: brinquedos com amigos; pertences pessoais com irmãos e irmãs; tempo para fazer algo para o papai ou a mamãe; tempo para alimentar pessoas desabrigadas junto com um grupo da igreja, etc. Durante a semana elas podem encher a Cestinha do Amor com algum alimento como passas e castanhas e dar a uma das pessoas a quem desejam ajudar.

### **Analisando**

*Como vocês executarão seu plano de partilhar?* (Permitir que cada criança comente seu plano de partilhar para a nova semana.) *A cestinha tem o formato de coração. O que isso nos faz lembrar?* (Que devemos servir aos outros com amor.) *De que se lembrarão durante a semana?* Dizer juntos a mensagem:

SIRVO A JESUS QUANDO AJUDO A SATISFAZER AS NECESSIDADES DE OUTROS.

5

## **ENCERRAMENTO**

Cantar juntos “A Multiplicação dos Pães” (ver p. 107, CD faixa 20). Convidar uma das crianças para orar pedindo que Deus ajude todas as crianças a servirem a Jesus, procurando satisfazer as necessidades de outros durante a nova semana.

# Duas Vezes Abençoada

## GRAÇA

Deus faz por nós o que não somos capazes de fazer sozinhos.

## VERSO PARA DECORAR

“[Ele] é capaz de fazer infinitamente mais do que tudo o que pedimos ou pensamos.” Efésios 3:20, NVI.

## REFERÊNCIAS

2 Reis 4:8-37; 8:1-6; *Profetas e Reis*, p. 235-240.

## OBJETIVOS

A criança deverá:

SABER que Deus gosta de abençoá-la e dar-lhe presentes.

SENTIR-SE segura de que Deus cuidará dela – mais do que pede ou imagina.

RESPONDER confiando que Deus proverá mais do que ela imagina pedir.

## MENSAGEM CENTRAL

Deus me dá mais bênçãos do que posso pedir ou imaginar.



## Resumo da Lição

**T**oda vez que Eliseu passava por Suném, uma mulher rica lhe oferecia refeições. Ela e o esposo concordaram em acrescentar um cômodo na parte superior de sua casa para hospedar Eliseu. Ele ficou agradecido e desejou fazer alguma coisa pelo casal. Sendo que o casal não tinha filhos, Eliseu disse à mulher que ela teria um filho dali a um ano. Ela teve o filho. Mas, um dia, o filho ficou doente e morreu. A mãe foi à procura de Eliseu e o levou até sua casa. O filho voltou a viver.

*Esta lição fala sobre graça.* Embora a sunamita não tenha pedido coisa alguma (2 Reis 4:28), Deus concedeu a ela e a seu esposo um valioso presente – duas vezes. Deus nos dá bênçãos que nem sequer sabemos pedir; são Suas dádivas da graça para nós.

## Enriquecimento Para o Professor

“Deitou-se sobre o menino. Não é mencionada a razão para o método empregado por Eliseu para ressuscitar o filho da sunamita. Ele pode ter sido divinamente instruído pelo Senhor para empregar esse método, ou pode ter imitado o ato de Elias (1 Reis 17:21). A oração não exclui o uso de outros recursos. O corpo do profeta pode na realidade ter comunicado calor ao corpo do

menino morto, mas não foi isso que restaurou a vida da criança. Foi através de Cristo, que primeiramente deu vida, que o garoto voltou a viver depois de estar morto. Esse foi um milagre, um ato que podia ser realizado unicamente por Deus. Assim como o Senhor restituiu a vida dessa criança, Ele pode também, por ocasião do segundo advento, despertar todos os Seus filhos fiéis que agora dormem nas sepulturas (Is 26:19; Jo 5:28 e 29; 1 Co 15:52; 1 Ts 4:16; Ap 1:18).” – *The SDA Bible Commentary*, vol. 2, p. 870.

## Decoração da Sala

Fazer uma borda em volta de um quadro de anúncios ou na parede e escrever dentro da borda, na parte superior: “A graça de Deus”, e na parte inferior: “a todos”. No meio do quadro, entre as frases mencionadas, colocar uma gravura grande de uma caixa de presente com um bonito laço. Escrever na caixa: “Um presente”. Fazer coraçõezinhos de diferentes cores e colar na caixa, escrevendo abaixo deles as palavras: “Mais do que pedimos ou pensamos... Efésios 3:20”. Ou colar gravuras e/ou palavras que indiquem que Deus é capaz de curar os doentes; Deus é capaz de ressuscitar os mortos; Deus é capaz de solucionar nossos problemas; Deus é capaz de suprir todas as nossas necessidades; Deus é capaz de nos proteger do perigo, etc.

## Programação

Parte do Programa	Minutos	Atividades	Material Necessário
Boas-vindas		Recepcionar as crianças à porta	crachá para cada criança, canetinhas coloridas
<b>1</b> Atividades Preparatórias	até 10	A. Surpresa! B. Presente Para Você!	adesivos ou pequenas lembrancinhas, Bíblias dois presentinhos para cada criança embrulhados juntos em papel de presente, Bíblias
<b>*</b> Oração e Louvor  * Esta atividade pode ser feita em qualquer momento da programação	até 10	Confraternização Cânticos Missões Ofertas Oração	
<b>2</b> Lição Bíblica	até 20	Vivenciando a História  Verso Para Decorar  Estudo da Bíblia	roupas dos tempos bíblicos, boneca enrolada em coberta, cama, mesa, cadeira e lâmpada, ferramentas de construtor como martelo, serrote, etc.  círculos de feltro ou papel amarelo ou dourado; caneta preta para feltro, caixa de presente pequena  Bíblias

Parte do Programa	Minutos	Atividades	Material Necessário
3 Aplicação da Lição	até 15	Presentes Não Pedidos	folhas de papel, lápis, canetinhas coloridas, giz de cera; ou massa de modelar
4 Partilhando a Lição	até 15	Dando Presentes	Presentinhos distribuídos nas <i>Atividades Preparatórias</i>
5 Encerramento			

## BOAS-VINDAS

Saudar as crianças à porta. Perguntar como foi sua semana, se algo as deixou alegres ou as entristeceu.

Dar a cada criança um crachá com as palavras: “Eu sou abençoado(a). \_\_\_\_\_.” Dar a cada criança uma canetinha colorida para escrever o próprio nome na linha em branco no crachá. Lembrá-las de que todas elas têm sido abençoadas por Deus.

Iniciar a atividade preparatória escolhida.

### Você Precisa

- crachá para cada criança, canetinhas coloridas

1

## ATIVIDADES PREPARATÓRIAS

Escolher uma ou mais atividades que se adaptem melhor à situação da classe.

### A. Surpresa!

*O(a) professor(a) (nome) tem uma surpresa para vocês. Vocês podem ir até onde ele(a) se encontra e pedir um presentinho. Pedir que o(a) professor(a) dê sempre dois adesivos ou dois presentinhos em vez de um, como foi pedido.*

### Analizando

*Como vocês se sentiram quando receberam mais do que pediram? (Surpresos, alegres, etc.) Muitas vezes Deus nos dá mais do que pedimos. Vamos procurar na Bíblia e ler Efésios 3:20, nosso Verso Para Decorar. (Encontrar e ler juntos.) Nossa história bíblica de hoje é um exemplo dos presentes que Deus nos dá. Vamos dizer juntos a mensagem de hoje:*

**DEUS ME DÁ MAIS BENÇÃOS DO QUE POSSO PEDIR OU IMAGINAR.**

### B. Presente Para Você

Colocar os presentinhos embrulhados na cadeira de cada criança antes que elas cheguem. Elas devem guardar os presentinhos para serem usados mais tarde durante o programa.

### Analizando

*Como vocês se sentiram quando entraram e encontraram nas cadeiras esses presentes não esperados? (Surpresos, felizes, etc.) Vocês já pensaram por que receberam presenti-*

### Você Precisa

- adesivos ou pequenas lembrancinhas
- Bíblias

### Você Precisa

- dois presentinhos para cada criança embrulhados juntos em papel de presente
- Bíblias

nhos? (Sim.) *Quais são algumas das razões pelas quais vocês poderiam receber presentes? (A professora nos ama, etc.) Todos vocês receberam presentinhos porque são amados. Deus os ama muito e gosta de lhes dar bênçãos que vocês não esperam. Vamos procurar na Bíblia e ler Efésios 3:20, que é nosso Verso Para Decorar. (Encontrar e ler juntos.) Vamos dizer juntos a mensagem de hoje:*

DEUS ME DÁ MAIS BÊNÇÃOS DO QUE POSSO PEDIR OU IMAGINAR.

\*

## ORAÇÃO E LOUVOR

### Confraternização

Quando conveniente, contar aos alunos sobre as alegrias e tristezas relatadas no momento da chegada das crianças. Dar tempo para que partilhem experiências do estudo da lição da semana e recapitem o Verso Para Decorar. Dar calorosas boas-vindas a todas as visitas e entregar-lhes um cartãozinho, adesivo ou lembrancinha. Comemorar aniversários (orar pelos aniversariantes), eventos especiais ou conquistas dignas de menção.

### Cânticos Sugestivos

“Graça de Vida e Perdão” (ver p. 109, CD faixa 21).

“Quantas Bênçãos!” (ver p. 108, CD faixa 22).

### Missões

Usar o *Informativo Mundial das Missões* ou outra história disponível. Procurar encontrar evidência das bênçãos de Deus sobre as pessoas da história.

### Ofertas

*Deus nos dá tantas bênçãos. Que faremos para abençoar outros?*

### Oração

Planejar uma oração em sequência. Explicar às crianças que, depois que começar a oração, você fará uma pausa e dará oportunidade para cada uma delas dizer uma palavra que descreva bênçãos pelas quais estão agradecidas. Cada criança diz apenas uma palavra por vez, como: “pais”, “amigos”, “Jesus”, “alimento”, “animais de estimação”, “bicicleta”, etc. Quando parecer que as palavras terminaram, encerrar a oração, agradecendo a Deus por bênçãos esperadas e não esperadas.

2

## LIÇÃO BÍBLICA

### Vivenciando a Lição

Antes de começar, escolher crianças para desempenhar o papel dos vários personagens da história. Providenciar roupas dos tempos bíblicos para Eliseu, a mulher sunamita, o marido e o filho dela. Arrumar um canto da sala como se fosse o quarto feito para Eliseu (ver 2 Reis 4:10) com cama, mesa, cadeira e uma lâmpada. Deixar por perto ferramentas de construção como martelo e serrote.

Vocês se lembram do maná que alimentou os israelitas no deserto? Deus lhes deu esse presente quase todos os dias! Lembram-se de quando Deus deu a Ana o presente do seu filho Samuel? Mais tarde, Ele deu a ela mais três filhos e duas filhas! Deus dá, dá e dá – geralmente muito mais do que pedimos!



- roupas dos tempos bíblicos
- boneca enrolada em coberta
- cama, mesa, cadeira e lâmpada
- ferramentas de construtor como martelo, serrote, etc.

Havia uma mulher na cidade de Suném. (*Mulher sunamita se levanta na frente da classe.*) Geralmente, ela oferecia alimento para o profeta Eliseu quando ele visitava Suném. Sabendo que Eliseu frequentemente passava pela cidade (*Eliseu passa pela frente da classe*), ela e seu marido decidiram acrescentar um cômodo à sua casa, onde Eliseu pudesse ficar. (*Mulher sunamita e seu marido fazem de conta que estão construindo com ferramentas na mão.*) Eliseu ficou tão agradecido que disse à mulher que pedisse o que desejasse. (*Eliseu conversa com a mulher sunamita.*) Ela respondeu que não desejava nada. (*A mulher sorri e acena negativamente com a cabeça.*)

O servo de Eliseu descobriu que a mulher não tinha filhos. Eliseu sabia que Deus gosta de dar presentes, então, quando ouviu isso, chamou a mulher. (*Mulher sunamita para na porta do “quarto” de Eliseu. Ele chega perto da “porta”.*)

– Daqui a um ano, Deus lhe dará um filho – Eliseu disse.

A mulher quase não podia acreditar no que Eliseu dizia. Como podia ser isso? (*Mulher balança a cabeça incrédula.*)

Um ano depois, Eliseu retornou ao lar da mulher de Suném. Sorrindo à porta, seus amigos o convidaram para entrar. Ele sorriu feliz. A mulher segurava nos braços um bebezinho – um menino! (*Mulher sunamita ao lado do marido, segura uma boneca embrulhada.*)

O bebê cresceu e se tornou um menino grande. Certo dia, o menino estava com o pai no campo. (*Pai e filho se curvam como se estivessem colhendo alguma coisa.*) De repente, a cabeça do menino começou a doer. (*Menino põe a mão na cabeça e demonstra dor.*) O pai dele chamou um servo para levá-lo para a mãe. Ela fez tudo o que podia, mas o menino piorava cada vez mais. Finalmente, ele parou de respirar; estava morto. (*Menino “morre”.*)

O presente de Deus para a mulher sunamita – o mais maravilhoso presente que ela podia imaginar – lhe fora tirado. Ela colocou o menino na cama do quarto de Eliseu. (*Colocar o menino na cama.*) A mulher então correu à procura de Eliseu. (*Mulher apresenta rosto triste.*)

– Eu nada pedi – disse ela. – Mas Deus me deu um filho. Agora meu filho está morto!

O profeta correu para a casa da sunamita. (*Eliseu corre para seu “quarto”.*) Depois de orar pela segunda vez, o menino espirrou. (*Menino espirra sete vezes.*) Espirrou sete vezes. No sétimo espirro, ele abriu os olhos, acordando; estava vivo! (*Menino abre os olhos e se levanta.*)

Eliseu chamou a mãe do menino. (*Mulher sunamita entra no “quarto” de Eliseu.*) Quando ela viu seu filho, imediatamente se ajoelhou para agradecer a Deus. (*Mulher sunamita abraça o menino e se ajoelha com expressão alegre no rosto.*) Ela havia recebido um dos maiores presentes de Deus – duas vezes.

## Analizando

Como vocês acham que a mulher sunamita e seu marido se sentiram quando o menino nasceu? (Entusiasmados; felizes; abençoados, etc.) Quando vocês chegarem em casa, perguntem a seus pais como eles se sentiram quando vocês nasceram. O que vocês aprenderam acerca de Deus nessa história? (Que Deus me ama e dá muito mais do que posso pedir ou imaginar.) Vamos dizer juntos nossa mensagem de hoje:

DEUS ME DÁ MAIS BÊNÇÃOS DO QUE POSSO PEDIR OU IMAGINAR.

### Você Precisa

- círculos de feltro ou papel amarelo ou dourado
- caneta preta de ponta porosa
- caixa de presente pequena

### Verso Para Decorar

Com antecedência, recortar 17 círculos de feltro ou papel amarelo ou dourado (para representar moedas), variando em tamanho de 5 a 10 cm de diâmetro. Escrever cada palavra (inclusive o texto) do Verso Para Decorar em um círculo ou “moeda”. No verso das “moedas” numerá-las pela ordem correta das palavras. Colocar todas as “moedas” dentro de uma caixa de presente pequena.

Permitir que uma criança abra a caixa e distribua o “tesouro” aos colegas da classe. Ler em voz alta o Verso Para Decorar e então pedir que as crianças coloquem as “moedas” na ordem correta (no flanelógrafo ou mesa). Se algumas crianças ainda não souberem ler bem, permitir que coloquem na ordem numérica olhando no verso das “moedas”. Virar as “moedas” para revelar o Verso Para Decorar. Ler juntos. Depositar uma moeda por vez na caixa enquanto repetem o Verso Para Decorar.

### Você Precisa

- Bíblias

### Estudo da Bíblia

*A Bíblia tem outros exemplos em que Deus concedeu presentes não esperados. Vamos recapitular alguns deles. Ajudar as crianças a encontrar e ler as seguintes passagens:*

Jó 42:12 (Jó recebe de volta tudo o que tinha perdido e muito mais.)

Gênesis 2:22 (Adão recebe uma esposa.)

Atos 3:6 (Homem recebe a cura em vez de esmolas.)

Lucas 1:30 e 31 (Maria recebe o anúncio de que ela teria o Bebê Jesus.)

### Analisando

*Nenhum desses presentes era algo que poderia ser empacotado em uma caixa de presentes; contudo, eram presentes muito especiais de Deus, e não esperados. Por que será que Deus gosta de fazer-nos surpresas? (Ele gosta de fazer Seus filhos felizes; Ele quer que confiemos que Ele suprirá nossas necessidades, etc.) Do que vocês gostam mais: presentes surpresa ou presentes esperados? (Qualquer um; presentes surpresa.) Quando vocês estiverem desanimados e não tiverem o que precisam, de que se lembrarão? Vamos responder dizendo juntos nossa mensagem:*

DEUS ME DÁ MAIS BÊNÇÃOS DO QUE POSSO PEDIR OU IMAGINAR.

3

## APLICAÇÃO DA LIÇÃO

### Você Precisa

- folhas de papel
- lápis
- canetinhas coloridas
- giz de cera ou
- massa de modelar

### Presentes Não Pedidos

Dar a cada criança uma folha de papel ou pedaço de massa de modelar. Pedir que desenhem ou modelem alguns presentes que Deus lhes tem dado sem que pedissem (casa, pais, amigos, habilidade de andar, falar, etc.).

### Analisando

*Às vezes consideramos que temos direito a alguns presentes muito importantes que Deus nos dá. Vocês têm feito isso com os presentes que desenharam (ou modelaram)? (Sim; não; às vezes.) Quando pensam nesses presentes como vocês se sentem? (Agradecidos a Deus.) Quando se esquecerem quão especiais esses presentes de Deus*

realmente são, o que vão fazer? (Pedir a Deus que nos ajude a ser agradecidos.) Qual é a mensagem de hoje?

DEUS ME DÁ MAIS BÊNÇÃOS DO QUE POSSO PEDIR OU IMAGINAR.

4

## PARTILHANDO A LIÇÃO

### Dando Presentes

Utilizando os presentinhos duplos que receberam nas Atividades Preparatórias no início da Escola Sabatina, incentivar as crianças a dizer o nome de alguém a quem pretendem dar um de seus presentes.

### Analisando

*Ao chegarem hoje à Escola Sabatina, vocês receberam dois presentinhos embrulhados juntos. Vocês terão a oportunidade de dar um desses presentes a outra pessoa. O que vocês acham de partilhar com alguém um presente não esperado que receberam? (Feliz por poder partilhar; gostaria de guardar o presente para mim mesmo, etc.) O que Jesus pede que façamos? Leia em Mateus 10:8, última parte. (Pedir que uma criança leia o texto.) Por que partilho minhas bênçãos com outros? Vamos responder dizendo nossa mensagem:*

#### Você Precisa

- presentinhos distribuídos nas Atividades Preparatórias

DEUS ME DÁ MAIS BÊNÇÃOS DO QUE POSSO PEDIR OU IMAGINAR.

5

## ENCERRAMENTO

Cantar um dos hinos preferidos sobre a graça de Deus. Orar agradecendo a Deus por Sua graça e pedindo a habilidade de apreciar melhor os presentes de Deus.

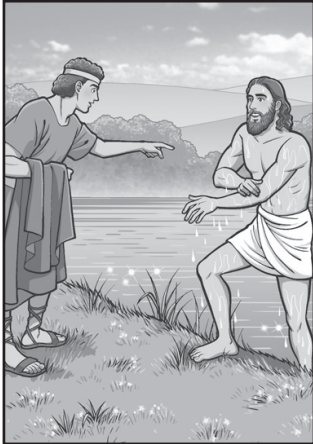

# Naamã e o Rio Barrento

## GRAÇA

Deus faz por nós o que não somos capazes de fazer sozinhos.

## VERSO PARA DECORAR

“Todos nós temos recebido da Sua plenitude, graça sobre graça.”  
João 1:16, NVI.

## REFERÊNCIAS

2 Reis 5:1-16; *Profetas e Reis*, p. 244-250.

## OBJETIVOS

A criança deverá:

SABER que a dádiva da graça de Deus é para todas as pessoas.

SENTIR alegria pela superabundante graça de Deus.

RESPONDER pessoalmente à graça de Deus e desejar partilhá-la com outros.

## MENSAGEM CENTRAL

A graça de Deus é para todos.

## Resumo da Lição

**N**aamã, capitão do exército do rei da Síria tinha lepra. Uma menina israelita cativa trabalhava para sua esposa. A menina sugeriu que Naamã pedisse ao profeta Eliseu para curá-lo. O rei da Síria concordou e Naamã foi a Israel. Eliseu enviou um servo para dizer a Naamã que mergulhasse sete vezes no rio Jordão para ser curado. Naamã relutou, mas foi finalmente convencido por seus servos. Ele seguiu a orientação de Eliseu, foi curado, reconheceu que o Deus de Eliseu era o verdadeiro Deus e prometeu não adorar nenhum outro deus.

*Esta lição fala sobre graça.* Deus ofereceu cura a Naamã, que havia sido um inimigo de Seu povo. Quando Naamã finalmente concordou em experimentar o método de Deus, recebeu tanto cura física como espiritual. Deus oferece a mesma graça a qualquer pessoa que a aceite.

## Enriquecimento Para o Professor

“Há três características que distinguem a lepra de outras doenças: 1. O período de incubação é excepcionalmente longo – de dois a vinte anos – com média entre dois e três anos. [...] 2. Atualmente acredita-se que a lepra se propague principalmente por infecção de gotícula. 3. A característica extraordinária da lepra é um tipo de anestesia – a perda do tato.” – *The SDA Bible Dictionary*, v. 8, p. 668.

“As pessoas suspeitas de lepra ficavam em quarentena durante sete dias, então eram exami-

nadas por um sacerdote. Se a condição persistisse, eram isoladas por mais sete dias (Lv 13:4 e 5). Os que ainda assim se achavam atacados pela doença eram excluídos da comunidade. [...] As casas também podiam ser consideradas leprosas, provavelmente por causa de podridão seca, líquen ou bolor que contaminava qualquer pessoa que nela entrasse.” – *Illustrated Dictionary of Bible Life and Times* (The Reader’s Digest Association, Inc. 1997), p. 213.

## Decoração da Sala

A mesma da Lição 5.

Programação			
Parte do Programa	Minutos	Atividades	Material Necessário
Boas-vindas		Recepcionar as crianças à porta	adesivo para todas as crianças (metade com “L” e metade em branco)
<b>1</b> Atividades Preparatórias	até 10	A. Excluídos!  B. Caixas Misteriosas	adesivos distribuídos à entrada nas <i>Boas-vindas</i>  duas caixas, objetos pequenos bem conhecidos (chave, escova, pente, lápis, etc.), objetos mais desconhecidos (bússola, peça de ferragem, ferramenta não muito usada)
<b>*</b> Oração e Louvor  * Esta atividade pode ser feita em qualquer momento da programação	até 10	Confraternização Cânticos Missões Ofertas Oração	
<b>2</b> Lição Bíblica	até 20	Vivenciando a História  Verso Para Decorar  Estudo da Bíblia	círculos brancos adesivos, frasco pequeno vazio de remédio, gravuras de coisas que auxiliam na cura (remédios, injeções, cirurgias, equipamento médico, etc.)  pequenos pedaços de papel, frasco vazio de remédio  Bíblias, pedaços de papel
<b>3</b> Aplicação da Lição	até 15	Especialmente Para Você!	pedaços de papel
<b>4</b> Partilhando a Lição	até 15	Especialmente Para Eles!	pedaços de cartolina medindo 5 cm x 10 cm, lápis, giz de cera, canetinhas coloridas, Bíblias
<b>5</b> Encerramento			

# BOAS-VINDAS

## Você Precisa

- adesivo para todas as crianças (metade com “L” e metade em branco)

## Você Precisa

- adesivos distribuídos à entrada nas *Boas-vindas*

## Você Precisa

- duas caixas
- objetos pequenos bem conhecidos (chave, escova, pente, lápis, etc.)
- objetos mais desconhecidos (bússola, peça de ferragem, ferramenta não muito usada)

Com antecedência, preparar adesivos em branco para a metade das crianças e para a outra metade adesivos com a letra “L” (de lepra). Ao cumprimentar as crianças à porta, colocar um adesivo em cada uma, instruindo as que receberam o adesivo com a letra “L” a sentar-se nas cadeiras da parte de trás da sala, e as que receberam o adesivo em branco a sentar-se na frente até a próxima atividade. Perguntar como foi sua semana, se algo as deixou alegres ou as entristeceu. Iniciar a atividade preparatória escolhida.

1

## ATIVIDADES PREPARATÓRIAS

Escolher uma ou mais atividades que se adaptem melhor à situação da classe.

### A. Excluídos!

Nesta atividade, as crianças deverão sentir a exclusão ou rejeição que os leprosos dos tempos bíblicos sentiam. Salientar a questão do arranjo das cadeiras e dos adesivos identificadores. Pedir que as crianças que têm os adesivos em branco se cumprimentem umas às outras alegremente, enquanto as que têm o adesivo com a letra “L” andam em volta da sala e dizem “impuro” cada vez que alguém se aproxima delas.

### Analizando

*Como vocês se sentiram sendo colocados na parte de trás da sala? (Rejeitados; como se tivéssemos piolho, etc.) Que tal seria ter que cumprimentar alguém dizendo “impuro”? (Não gostaríamos.) Essa era a maneira como as pessoas leprosas eram tratadas nos tempos bíblicos. O que é lepra? (Ver a seção Enriquecimento Para o Professor.) Nossa história bíblica de hoje é sobre um homem importante que tinha lepra. Vamos dizer juntos a mensagem de hoje:*

A GRAÇA DE DEUS É PARA TODOS.

### B. Caixas Misteriosas

Com antecedência, preparar duas caixas, tendo na tampa um buraco grande o suficiente para caber a mão de uma criança. Em uma das caixas colocar objetos bem conhecidos como chave, escova, pente, lápis, etc. Na outra caixa colocar objetos mais desconhecidos como bússola, peça de ferragem ou uma ferramenta raramente usada ou vista. (Colocar nas caixas uma quantidade suficiente de objetos para dar oportunidade a todas as crianças de pegar alguma coisa das caixas.) Em classes muito grandes, preparar um jogo de caixas para cada grupo de seis a oito crianças.

Usar primeiramente os objetos bem conhecidos e depois os mais desconhecidos. Deixar que uma criança de cada vez coloque a mão dentro de uma das caixas e tente identificar o objeto pelo tato, tirando-o depois da caixa para conferir se estava certa. (Devem então deixar o objeto fora da caixa.)

### Analizando

*Como vocês se sentiram não conseguindo identificar os objetos pelo tato na segunda caixa? (Não ficamos surpresos; fizemos nosso melhor, etc.) Vocês gostaram de sentir pelo tato e saber o que eram os objetos? (Sim.) Nossa história bíblica de hoje é sobre um homem que tinha uma doença que destruiu sua sensibilidade do tato, a capacidade de apalpar*



e reconhecer as coisas. Essa história nos mostra que a mensagem de hoje é verdadeira. Vamos dizê-la juntos:

A GRAÇA DE DEUS É PARA TODOS.

\*

## **ORAÇÃO E LOUVOR**

### **Confraternização**

Quando conveniente, contar aos alunos sobre as alegrias e tristezas relatadas no momento da chegada das crianças. Dar tempo para que partilhem experiências do estudo da lição da semana e recapitem o Verso Para Decorar. Dar calorosas boas-vindas a todas as visitas e entregar-lhes um cartãozinho, adesivo ou lembrancinha. Comemorar aniversários (orar pelos aniversariantes), eventos especiais ou conquistas dignas de menção.

### **Cânticos Sugestivos**

“Graça de Vida e Perdão” (ver p. 109, CD faixa 21).

“Meu Deus é Tão Grande” (ver p. 111, CD faixa 2).

### **Missões**

Usar o *Informativo Mundial das Missões* ou outra história disponível.

### **Ofertas**

*Damos nossas ofertas para ajudar a propagar a mensagem de que a graça de Deus é para todos.*

### **Oração**

Incentivar as crianças a partilharem sua experiência de alguma ocasião em que estavam doentes, machucadas, etc. e foram curadas. Deus pode curar tanto os pequenos como os grandes ferimentos. Durante a oração em grupo, dar a cada criança oportunidade de agradecer a Deus por ter sido curada.

2

## **LIÇÃO BÍBLICA**

### **Vivenciando a Lição**

Permitir que, no momento certo, as crianças coloquem os círculos adesivos nos braços e mãos. Informá-las também quanto ao momento de remover os adesivos para representar a cura divina da lepra de Naamã.

Naamã era o comandante do exército da Síria. Ele era famoso por suas lutas. Era amigo íntimo do rei.

Certo dia, esse guerreiro ficou muito doente. Sua pele começou a ficar seca. Tornou-se esbranquiçada e começou a descamar. Ele começou a perder a sensibilidade do tato. Não sentia mais o contato com as coisas. Naamã tinha lepra, uma doença que nenhum médico podia curar. (As crianças devem colocar os adesivos nos braços e mãos.)

Uma garota israelita trabalhava para a esposa de Naamã. Era uma cativa trazida de um dos

\* Esta atividade pode ser feita em qualquer momento da programação.

ataques repentinos contra Israel. A garota agora vivia longe de seu lar, entre os inimigos. Mas ela não se esquecera das grandes coisas que Deus tinha feito por Israel.

– Por que seu marido não pede que o profeta de Israel o cure? – disse ela à esposa de Naamã.  
– Eliseu pode curar a lepra.

Naamã havia consultado todos os médicos da Síria; havia experimentado todo tipo de remédio. Nada adiantara. Eliseu era sua última esperança.

Naamã seguiu para Israel com diversas companhias de soldados sírios. Levavam carruagens lotadas de tesouros para pagar pelo milagre da cura. Que cena estranha deve ter sido aquela!

Eliseu não deu a Naamã nenhum remédio. (*Mostrar o frasco vazio de remédio e acenar negativamente com a cabeça.*) Não queimou incenso nem fez magias secretas. Ele enviou seu servo para dizer a Naamã que fosse tomar um banho – não em qualquer lugar, mas no rio Jordão que corria ali perto.

Naamã ficou frustrado. Eliseu nem falara com ele! Ele esperava que o Deus de Israel fizesse algo grandioso. Mas tudo que o profeta mandara dizer era que fosse tomar um banho naquele rio barrento! Não uma vez, mas sete vezes! Ele estava pronto para ir para casa. Os rios perto de sua casa corriam muito mais depressa e eram mais limpos. O rio Jordão era barrento e não muito mais largo do que uma casa!

Felizmente, um dos servos de Naamã o fez parar.

– Se Eliseu lhe pedisse que fizesse alguma coisa mais difícil, o senhor não teria feito? – perguntou o servo.

*Naturalmente que sim*, pensou Naamã. Já havia conquistado países inteiros. Nada era difícil demais que ele não pudesse fazer. Exceto curar a si mesmo.

– Então, por que acha difícil fazer algo tão insignificante? – continuou o servo.

Naamã decidiu fazer o que o profeta de Deus dissera.

Ele se dirigiu para o rio Jordão. Seis vezes ele mergulhou na água. Nada aconteceu. Ao levantar-se da água pela sétima vez, algo havia mudado. Sua pele sem cor e seca se fora! Agora tinha a pele macia e saudável de um jovem! (*Pedir que as crianças removam os adesivos dos braços e mãos.*)

Não fora mudado apenas por fora; Naamã fora mudado também interiormente.

– Sei que o Deus de Israel é o único Deus verdadeiro – disse ele.

Unicamente o amor de Deus pôde fazer com que uma menina cativa, uma serva, fosse bondosa com seus captores. Somente o poder de Deus pôde realizar milagres através do profeta Eliseu. Apenas a graça de Deus pôde curar um guerreiro estrangeiro de seu pecado e de sua doença.

Deus deseja conceder Seus dons da graça a todas as pessoas.

## **Analisando**

*Quais são algumas coisas que auxiliam na cura de nossas doenças? (Remédios, injeções, cirurgia, ir ao médico, etc.) Mostrar as gravuras ao mencionar esses diferentes procedimentos. Deus é o melhor médico de todos. Ele gosta de curar. Ele pede que as pessoas cooperem com Ele enquanto realiza a cura. Como Naamã cooperou com Deus? (Humilhando-se e indo mergulhar no rio Jordão.) Em quem Naamã aprendeu a confiar? (No melhor médico de todos – o Deus de Eliseu.) Que demonstração a respeito de Deus vemos no fato de Ele curar um capitão inimigo do Seu povo? Vamos responder dizendo nossa mensagem:*

A GRAÇA DE DEUS É PARA TODOS.

## Verso Para Decorar

Com antecedência, preparar pequenos pedaços de papel com uma palavra do Verso Para Decorar em cada um deles (ver João 1:16). Numerar os pedaços de papel na sequência correta das palavras no verso. Amassar bem cada pedaço de papel formando uma bolinha. Colocar as bolinhas no frasco vazio de remédio para representar comprimidos. Uma criança pode abrir o frasco e despejar fora os “comprimidos”. Crianças voluntárias podem abrir um “comprimido” cada uma e ler a palavra escrita nele. Com o auxílio dos números, as crianças podem trabalhar juntas para colocar as palavras na ordem correta, formando o Verso Para Decorar. Todas devem então dizer o verso juntas. Repetir algumas vezes até que elas consigam memorizar o Verso Para Decorar.

## Estudo da Bíblia

Com antecedência, escrever em cada pedaço de papel um nome e os versos que o acompanham conforme a lista abaixo. Escolher seis crianças para lerem a história de Naamã em suas Bíblias (2 Reis 5:1-16) para o restante da classe. Designar a cada uma dessas crianças um dos personagens da lista, dando-lhe os versos nos quais ela lerá o que aquela personagem fala ou faz. (As crianças lerão alternadamente na sequência dos versos, à semelhança de um jogral.) Os adultos auxiliares da classe podem ajudar na leitura se necessário.

### Personagens

Naamã (versos 1, 4, segunda parte do verso 5, 6, 9, 11, 12, 14 e 15)

Menina cativa (versos 2 e 3)

Rei da Síria (primeira parte do verso 5)

Eliseu (versos 8, 10 e 16)

Servos de Naamã (verso 13)

### Analizando

*Qual é a parte que vocês mais gostam nessa história? (Aceitar respostas.) Vocês aprenderam alguma coisa nova ao ouvirem a versão bíblica da história? (Aceitar respostas.) De que vocês se lembrarão ao virem pessoas diferentes de vocês? Vamos responder dizendo nossa mensagem para hoje:*

A GRAÇA DE DEUS É PARA TODOS.

#### Você Precisa

- pequenos pedaços de papel
- frasco vazio de remédio

#### Você Precisa

- Bíblias
- pedaços de papel

3

## APLICAÇÃO DA LIÇÃO

### Especialmente Para Você!

Personalizar um dos versos bíblicos abaixo para cada aluno da sua classe, inserindo no verso o nome da criança. (Por exemplo: “A graça de nosso Senhor Jesus Cristo seja com [nome].”) Escrever os textos com os nomes em pedaços de papel e colocar em um recipiente (cesta ou tigela). Pode procurar e utilizar outros versos sobre “graça”.

As crianças se revezarão pegando um papel e lendo o verso para aquela cujo nome está inserido ali. Certificar-se de preparar papéis a mais com linha em branco no texto para incluir nomes de visitantes.

#### Você Precisa

- pedaços de papel

Gênesis 43:29, última parte  
Salmo 90:17  
Provérbios 3:34  
Atos 4:33, última parte  
Romanos 1:7, última parte  
Gálatas 6:18  
1 Timóteo 1:14

### Analizando

*O que acharam de ouvir o nome de vocês incluído em um verso bíblico? (Isso torna a Bíblia real e pessoal, etc.) Quando forem tentados a pensar que vocês ou seu grupo de amigos são melhores do que outras pessoas, de que se lembrarão? Vamos dizer juntos a mensagem de hoje:*

A GRAÇA DE DEUS É PARA TODOS.

4

## PARTILHANDO A LIÇÃO

### Você Precisa

- pedaços de cartolina medindo 5 cm x 10 cm
- lápis
- giz de cera
- canetinhas coloridas
- Bíblias

### Especialmente Para Eles!

Usando pedaços de cartolina de 5 cm x 10 cm, pedir que as crianças preparem um cartão com um verso bíblico personalizado para uma pessoa que escolherem. (Ver exemplo na seção anterior, *Aplicação da Lição*). As crianças devem planejar entregar pessoalmente o cartão a essa pessoa durante a próxima semana.

### Analizando

*Quem de vocês tem alguma pessoa em mente com quem gostariam de partilhar um verso bíblico personalizado? (Aceitar respostas.) Por que acham que será bom dar a alguém um verso bíblico incluindo o nome da pessoa? (Essa pessoa saberá que a graça de Deus é para ela pessoalmente.) Vamos dizer juntos nossa mensagem mais uma vez:*

A GRAÇA DE DEUS É PARA TODOS.

5

## ENCERRAMENTO

Cantar “Meu Deus é Tão grande” (ver p. 111, CD faixa 2). Pedir que uma criança ore, agradecendo a Deus porque Sua graça é para todos. Todos podem ser amigos de Jesus.

# Pesado Demais Para Flutuar

## GRAÇA

Deus faz por nós o que não somos capazes de fazer sozinhos.

## VERSO PARA DECORAR

“Peçam, e lhes será dado; busquem, e encontrarão.” Mateus 7:7, NVI.

## REFERÊNCIAS

2 Reis 6:1-7; *Profetas e Reis*, p. 260, 261.

## OBJETIVOS

A criança deverá:

**SABER** que Deus a ama muito e quer resolver seus problemas – sejam eles grandes ou pequenos.

**SENTIR-SE** agradecida porque Deus cuida de todos os seus problemas.

**RESPONDER** confiando que Deus resolverá todos os seus problemas.

## MENSAGEM CENTRAL

Deus cuida de todos os meus problemas.



## Resumo da Lição

**A** escola dos profetas precisava de instalações maiores. Os alunos se reuniram com Eliseu e examinaram suas necessidades. Ele foi com eles às margens do rio Jordão para cortar troncos de árvores a fim de construir um novo edifício. Enquanto trabalhavam, o ferro do machado emprestado que um jovem estava usando saiu do cabo, caiu na água e afundou. Ele clamou por ajuda. Eliseu foi ver o lugar onde o ferro caiu. Então, jogou um pau na água e o ferro do machado flutuou na superfície da água, podendo assim ser recuperado.

*Esta lição fala sobre graça.* A história do machado que flutuou nos faz lembrar de que Deus Se preocupa com qualquer problema que enfrentamos, seja ele grande ou pequeno. Pede que levemos a Ele tudo que nos deixa preocupados. Ele cuidará disso da maneira que for melhor para nós.

## Enriquecimento Para o Professor

“Exponham continuamente ao Senhor suas necessidades, alegrias, pesares, cuidados e temores. Não O podem sobrecarregar; não O podem fatigar. Aquele que conta os cabelos de sua cabeça, não é indiferente às necessidades de Seus filhos. [...] Coisa alguma é demasiado grande para Ele, pois sustém os mundos e rege o Universo. Nada do que de algum modo se relacione

com a nossa paz é tão insignificante que o não observe. Não há em nossa vida um capítulo demasiado obscuro que Ele não o possa ler; perplexidade alguma por demais intrincada que não a possa resolver. Nenhuma calamidade poderá sobrevir ao mais humilde de Seus filhos, ansiedade alguma lhe atormentar a alma, nenhuma alegria possuí-lo, nenhuma prece sincera escapar-lhe dos lábios, sem que seja observada por nosso Pai celeste, ou sem que Lhe atraia o imediato interesse.” – *Caminho a Cristo*, p. 100.

## Decoração da Sala

A mesma da Lição 5.

### Programação

Parte do Programa	Minutos	Atividades	Material Necessário
Boas-vindas		Recepcionar as crianças à porta	
<b>1</b> Atividades Preparatórias	até 10	A. Isso Flutua?  B. Demonstração do Machado	tigela com água, coisas que flutuam (papel, plástico, pauzinhos, isopor, cubos de gelo, etc.), coisas que não flutuam (colher, pedra, brinquedo, etc.), Bíblias  machado e pessoa para demonstrar como usá-lo, Bíblias
<b>*</b> Oração e Louvor  * Esta atividade pode ser feita em qualquer momento da programação	até 10	Confraternização Cânticos Missões Ofertas Oração	
<b>2</b> Lição Bíblica	até 20	Vivenciando a História  Verso Para Decorar  Estudo da Bíblia	bacia com água, pedaço de pau, pedra, machado plástico ou de isopor coberto com papel-alumínio  cópias do machado (ver p. 53), canetinhas coloridas  Bíblias, cópias da árvore (ver p. 53)
<b>3</b> Aplicação da Lição	até 15	Para o Alto e Para Longe!	balão grande (bexigão), caneta, papel, fio de náilon, Bíblia
<b>4</b> Partilhando a Lição	até 15	Ele Pode!	cópias de Jesus, giz de cera, caneta
<b>5</b> Encerramento			



## BOAS-VINDAS

Saudar as crianças à porta. Perguntar como foi sua semana, se algo as deixou alegres ou as entristeceu. Iniciar a atividade preparatória escolhida.

1

### ATIVIDADES PREPARATÓRIAS

Escolher uma ou mais atividades que se adaptem melhor à situação da classe.

#### A. Isso Flutua?

Permitir que as crianças experimentem colocar cada uma das coisas na água para ver se ela flutua.

#### Analizando

*Que coisas vocês descobriram que flutua? (Aceitar respostas.) Que coisas não flutuam? (Aceitar respostas.) Por que essas coisas não flutuam? Vocês acham que poderiam fazer qualquer uma delas flutuar? Hoje vamos aprender a respeito de alguma coisa que afundou, mas depois flutuou. Como acham que isso aconteceu? (Aceitar respostas.) Vamos procurar e ler nosso Verso Para Decorar em Mateus 7:7. Ler juntos. Esse verso nos faz lembrar de que:*

DEUS CUIDA DE TODOS OS MEUS PROBLEMAS.

#### Você Precisa

- machado e pessoa para demonstrar como usá-lo
- Bíblias

#### B. Demonstração do Machado

Com antecedência, convidar alguém para vir à sua classe demonstrar como se usa um machado, ou levar as crianças ao ar livre para uma demonstração com uma tora ou pedaço grande de madeira. Permitir que as crianças façam perguntas.

#### Analizando

*O que vocês aprenderam a respeito do machado? (Aceitar respostas.) Alguém de vocês já usou um machado? (Aceitar respostas.) De que devem as pessoas lembrar-se ao usar um machado? (De ser cuidadosas para não se machucarem.)*

*Nossa história de hoje é sobre alguém que teve um problema com um machado. Vamos ler Mateus 7:7 e descobrir como nosso Verso Para Decorar pode ter encorajado a pessoa. Ler o texto juntos. E a mensagem de hoje é:*

DEUS CUIDA DE TODOS OS MEUS PROBLEMAS.

#### Você Precisa

- tigela com água
- coisas que flutuam (papel, plástico, pauzinhos, isopor, cubos de gelo, etc.)
- coisas que não flutuam (colher, pedra, brinquedo, etc.)
- Bíblias

\*

## ORAÇÃO E LOUVOR

### Confraternização

Quando conveniente, contar aos alunos sobre as alegrias e tristezas relatadas no momento da chegada das crianças. Dar tempo para que partilhem experiências do estudo da lição da semana e recapitem o Verso Para Decorar. Dar calorosas boas-vindas a todas as visitas e entregar-lhes

\* Esta atividade pode ser feita em qualquer momento da programação.

um cartãozinho, adesivo ou lembrancinha. Comemorar aniversários (orar pelos aniversariantes), eventos especiais ou conquistas dignas de menção.

### **Cânticos Sugestivos**

“Graça de Vida e Perdão” (ver p. 109, CD faixa 21).

“Meu Deus é Tão Grande” (ver p. 111, CD faixa 2).

### **Missões**

Usar o *Informativo Mundial das Missões* ou outra história disponível.

Que problemas Deus resolveu em nossa história das missões?

### **Ofertas**

*Às vezes Deus usa certas pessoas para ajudar a resolver problemas de outros. Ele pode usar também o dinheiro que dermos hoje para fazer exatamente isso.*

### **Oração**

Escrever na lousa o seguinte título: “Problemas que Deus Resolveu”. Pedir para as crianças mencionarem problemas que Deus já resolveu na vida delas. Fazer uma lista onde todos possam ver.

Escrever outro título: “Problemas Para Deus Resolver”. Pedir para as crianças mencionarem problemas não resolvidos que elas gostariam de entregar a Deus. Fazer uma lista. Lembrar-se dessas listas na oração.

2

## **LIÇÃO BÍBLICA**

### **Você Precisa**

- bacia com água
- pedaço de pau
- pedra
- machado plástico ou de isopor coberto com papel-alumínio

### **Vivenciando a História**

Com antecedência, colocar o “machado” no fundo da bacia com água. Colocar uma pedra ou algum outro objeto pesado sobre ele para que não flutue. Durante a história, ao descrever que um pau foi jogado na água, empurrar o peso para um lado de modo a fazer o “machado” flutuar.

#### **Palavras:**

**machado ou ferro do machado**

**Eliseu**

#### **Ações:**

dizer Tunc! Tunc!

dizer homem de Deus

Se a *Atividade Preparatória A* foi feita na classe, dizer: *Lembram-se de nossa experiência no início do programa de hoje, descobrindo coisas que flutuam e outras que não flutuam?* (Sim.) Repetir a experiência com uma pedrinha e um pauzinho. *Nossa história de hoje é sobre um machado que flutuou.*

Certo dia, alguns rapazes que estudavam em uma escola especial dos profetas ouviram boas notícias. O profeta **Eliseu** [*homem de Deus*] estava vindo visitá-los. Eles poderiam conversar com ele e aprender com ele. E podiam contar-lhe que o edifício onde estavam ficando estava se tornando muito pequeno. Precisavam de um edifício maior.

Quando o profeta **Eliseu** [*homem de Deus*] chegou, eles conversaram com ele a respeito do assunto. **Eliseu** [*homem de Deus*] compreendeu, e concordou. Assim, separaram um dia especial para ir até as margens do rio Jordão. Ali cortariam troncos de árvores para construir a nova escola. Eles pediram que **Eliseu** [*homem de Deus*] fosse com eles.

Um dos moços tomou emprestado um **machado** [Tunc! Tunc!]. Ele também desejava ajudar a construir o novo edifício da escola. Naquele dia, ele alegremente se uniu ao grupo de trabalho junto ao rio. Alguns derrubavam as árvores, outros as transformavam em tábuas. O profeta **Eliseu** [homem de Deus] trabalhava junto com eles. Enquanto trabalhavam, o profeta falava sobre o amor e cuidado de Deus.

Então, de repente, algo aconteceu. O moço com o **machado** [Tunc! Tunc!] emprestado, levantou-o ao ar. Mas, desta vez, o ferro do **machado** [Tunc! Tunc!] saiu do cabo e voou pelos ares! Com um “splash!”, afundou na água do rio!

– Ai! meu senhor! – exclamou o moço. – O **machado** [Tunc! Tunc!] era emprestado! Eu não tenho como pagar por ele.

Seus amigos vieram correndo. Todos ficaram olhando para a água escura. **Eliseu** [homem de Deus] se apressou até a beira do rio. Mas ele também não conseguia ver o **machado** [Tunc! Tunc!] perdido na água.

– Onde caiu? – perguntou **Eliseu** [homem de Deus]. Tudo que o moço podia fazer era apontar para o lugar onde o **machado** [Tunc! Tunc!] caíra. **Eliseu** [homem de Deus] sorriu, voltou-se e olhou para as árvores ao redor. Encontrando um galho que parecia adequado, cortou um pedaço dele. Voltou até a beira do rio e jogou aquele pau onde o moço apontara.

O pau caiu na água com um suave “splash”. Então, bem devagar, o pau e o ferro do **machado** [Tunc! Tunc!] subiram até a superfície da água. [Fazer o “machado” na bacia de água flutuar.]

Todos suspiraram aliviados. Mas quem deu o maior suspiro foi o rapaz que perdera o **machado** [Tunc! Tunc!], pois poucos minutos antes se sentia fracassado.

Através de **Eliseu** [homem de Deus], Deus aproveitou aquele incidente para realizar um milagre. Ele fez com que aquele dia comum se tornasse um dia inesquecível.

No fim do dia, todos os rapazes voltaram cansados para a escola, mas entusiasmados. Conversaram com **Eliseu** [homem de Deus] sobre o que acontecera. Tinham mais certeza do que nunca de que Deus os amava e cuidava deles. Agora compreendiam que não existe problema grande demais nem pequeno demais para colocarmos nas mãos de Deus.

## Analizando

*De que parte da história de hoje vocês mais gostaram? (Aceitar respostas.) Quando vocês tiverem um problema, grande ou pequeno, o que vão fazer em primeiro lugar? (Pedir a ajuda de Jesus.) Por quê? (Porque Ele realmente se interessa em ajudar-nos e fará o que achar melhor para nós.) Vamos dizer juntos nossa mensagem:*

DEUS CUIDA DE TODOS OS MEUS PROBLEMAS.

## Verso Para Decorar

Com antecedência, preparar 10 cópias do machado e escrever uma palavra do Verso Para Decorar (incluindo o texto) em cada um deles. Escolher crianças para virem pegar um machado cada uma e se colocarem na ordem certa para todos lerem juntos o Verso Para Decorar. Repetir juntos várias vezes. Cada vez que repetir, remover um machado e deixar o espaço em branco. Pedir então que repitam. Até remover todos os machados, as crianças terão decorado o verso.

### Você Precisa

- Bíblias
- cópias da árvore (ver p. 53)

## Estudo da Bíblia

Com antecedência, fazer cópias da árvore e escrever os seguintes textos: 2 Reis 6:1-6 (machado que flutuou)

### Você Precisa

- cópias do machado (ver p. 53)
- canetinhas coloridas

Êxodo 16:2-4 (maná)  
2 Reis 5:13, 14 (Naamã)  
Êxodo 17:1, 5, 6 (água da rocha)  
1 Samuel 1:20 (Ana)  
Marcos 5:22, 23, 35, 41, 42 (filha de Jairo)

Dar um recorte de árvore a cada criança que seja capaz de achar na Bíblia e ler em voz alta. (Adultos podem ajudar se necessário.) Pedir que a classe diga qual é o problema em cada um dos textos lidos.

### Analizando

*Todos os problemas apresentados são iguais?* (Não, mas todos eram grandes demais para uma pessoa resolver.) *Qual foi o primeiro passo na solução de cada um dos problemas?* (Pedir ajuda a Deus ou a Jesus.) *Quando vocês tiverem problemas, o que vão fazer?* (Pedir que Deus ajude, porque...)

DEUS CUIDA DE TODOS OS MEUS PROBLEMAS.

3

## APLICAÇÃO DA LIÇÃO

### Você Precisa

- balão grande (bexigão)
- caneta
- papel
- fio de náilon
- Bíblia

### Para o Alto e Para Longe!

Dar para cada criança um pedaço pequeno de papel. Pedir que escrevam sobre algum problema que ela ou a família estejam enfrentando. *O ferro do machado emprestado que causou problema para o rapaz, flutuou na água depois que ele pediu a ajuda de Eliseu. Deus cuidou do problema dele. Deus também cuida dos problemas de vocês. Vamos entregar os problemas de vocês a Deus.* Pedir que as crianças dobrem os papéis com os pedidos e coloquem dentro do balão. Encher o balão, amarrar a boca e prender o fio de náilon e pendurá-lo no teto. *Como entregamos nossos problemas a Deus na vida real?* (Por meio da oração.) *Então, vamos agora orar pelos problemas de vocês.* Orar pelos problemas que estão escritos no balão que flutua no ar. Ler Filipenses 4:6.

### Analizando

*A Bíblia nos diz o que acontece quando entregamos nossos problemas a Deus. Vamos ler em Filipenses 4:7.* (Encontrar na Bíblia e ler juntos.) *Na próxima vez que vocês tiverem algum problema – grande ou pequeno – o que vão fazer primeiro?* (Entregar o problema a Deus através da oração.) *Por quê? Vamos responder com a mensagem de hoje:*

DEUS CUIDA DE TODOS OS MEUS PROBLEMAS.

4

## PARTILHANDO A LIÇÃO

### Ele Pode!

Com antecedência, fazer cópias da gravura de Jesus para cada criança. Distribuir o material, pedir que as crianças pintem a gravura e escrevam no verso o texto bíblico que se encontra em 1 Pedro 5:7 (NTLH): “Entreguem todas as suas preocupações a Deus, pois Ele cuida de vocês.” Elas devem levar para casa e dar a alguém durante a nova semana enquanto lhe explica o verso.

### Você Precisa

- cópias de Jesus (ver p. 100)
- giz de cera
- caneta

## Analizando

A Bíblia diz que devemos lançar ou entregar nossos problemas a Deus porque só Ele pode nos ajudar. Vamos ler 1 Pedro 5:7. (Ler juntos.) Quanto de nossas ansiedades ou problemas Deus pede que lancemos sobre Ele? (Todas.) Nada é grande ou pequeno demais para entregar-Lhe ou lançar sobre Ele. Quando vocês derem o cartão a alguém durante a semana, compartilhem com essa pessoa o que lemos em 1 Pedro 5:7. A quem vocês vão contar sobre isso durante a semana? (Pedir que as crianças compartilhem com você seus planos para a semana.) Vamos dizer nossa mensagem novamente:

DEUS CUIDA DE TODOS OS MEUS PROBLEMAS.

5

## ENCERRAMENTO

Cantar “Meu Deus é Tão Grande” (ver p. 111, CD faixa 2). Convidar as crianças a entregarem seus problemas a Deus todos os dias.

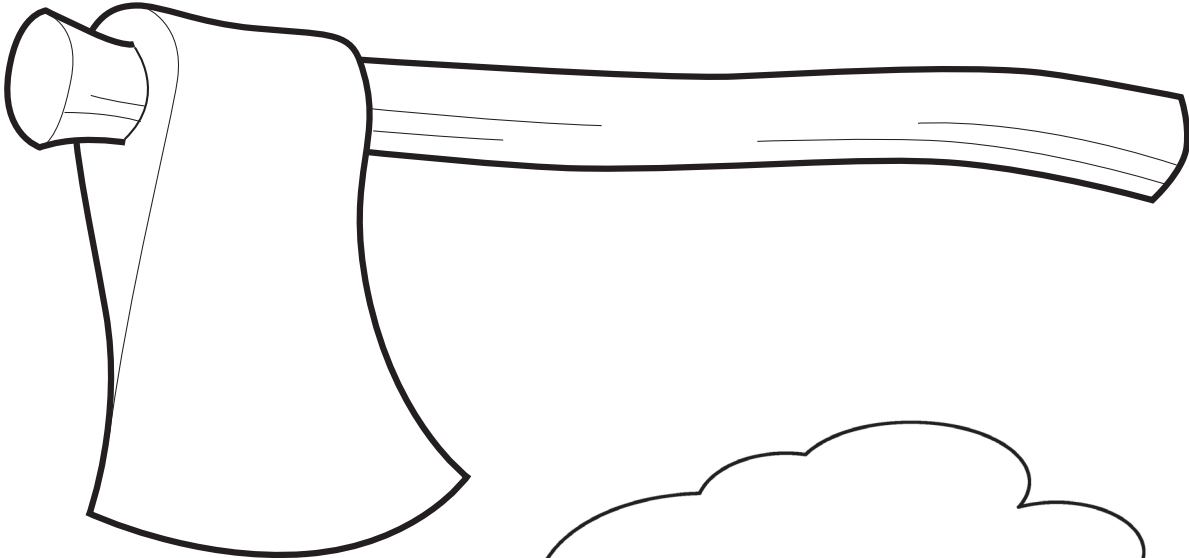

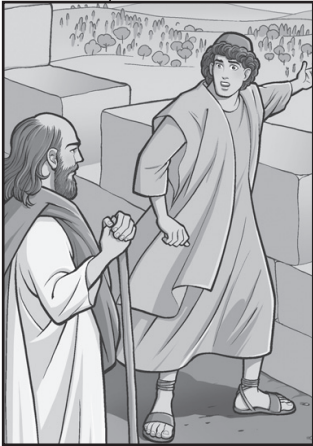

# Mais do que os Olhos Podem Ver

## GRAÇA

Deus faz por nós o que não somos capazes de fazer sozinhos.

## REFERÊNCIAS

2 Reis 6:8-23; *Profetas e Reis*, p. 254-258.

## VERSO PARA DECORAR

“O anjo do Senhor acampa-se ao redor dos que O temem, e os livra.”  
Salmo 34:7, ARA.

## OBJETIVOS

A criança deverá:

SABER que Jesus lhe dá tudo o que ela precisa para servi-Lo.

SENTIR-SE segura de que Jesus suprirá todas as suas necessidades ao servi-Lo.

RESPONDER servindo fielmente a Jesus, confiando que Ele suprirá tudo que ela necessita.

## MENSAGEM CENTRAL

Deus me ajuda quando estou em dificuldade.

## Resumo da Lição

**S**íria e Israel estavam em guerra. Deus enviou uma mensagem ao rei de Israel através de Eliseu, avisando-o onde o exército sírio estaria. O rei da Síria suspeitou de ter espias no acampamento, mas lhe foi dito que Eliseu era o culpado. O exército sírio circundou Dotã à noite na tentativa de capturar Eliseu. Ao amanhecer, os olhos espantados do servo de Eliseu foram abertos para ver os cavalos e carruagens de Deus. O exército sírio foi acometido de cegueira. Eliseu os conduziu ao rei de Israel, que os alimentou e os deixou ir embora a pedido de Eliseu. Por algum tempo, cessaram os ataques a Israel.

*Esta lição fala sobre graça.* Deus mostra Sua graça ao ajudar e proteger, embora às vezes Ele permita que problemas nos sobrevenham. Eliseu demonstrou a graça de Deus aos soldados inimigos capturados ao alimentá-los e deixá-los ir.

## Enriquecimento Para o Professor

Arã – “Um país ao norte da Palestina que se estende rumo ao leste desde o Mediterrâneo talvez até o rio Habur. [...] Referindo-se a esse país o hebraico Aram é geralmente traduzido por



‘Síria.’” – *The SDA Bible Dictionary*, v. 8, p. 67.

Dotã – Aparece pela primeira vez na Bíblia quando José é lançado em um poço por seus irmãos. Gn 37:14-28.

“Foi por causa de Seu amor pelo extraviado Israel que Deus permitiu aos sírios afligi-los. [...] Seus juízos foram temperados com misericórdia; e quando Seu propósito foi cumprido, Ele fez refluir a maré em favor dos que haviam aprendido a buscá-Lo.” – *Profetas e Reis*, p. 254, 255.

## Decoração da Sala

A mesma da Lição 5.

Programação			
Parte do Programa	Minutos	Atividades	Material Necessário
Boas-vindas		Recepcionar as crianças à porta	
<b>1</b> Atividades Preparatórias	até 10	A. Novo Modo de Ver B. Mensagem Secreta	recortes de anjos (ver p. 60) binóculo ou lupa
<b>*</b> Oração e Louvor  * Esta atividade pode ser feita em qualquer momento da programação	até 10	Confraternização Cânticos Missões Ofertas Oração	folha de papel, suco de limão, vela ou lâmpada
<b>2</b> Lição Bíblica	até 20	Vivenciando a História  Verso Para Decorar  Estudo da Bíblia	folhas grandes de papel ou um lençol, contornos de anjos, lâmpada acesa, pão, venda para os olhos de cada criança  uma ou duas folhas grandes de cartolina, canetinha colorida, um ou dois saquinhos de areia  Bíblias, seis contornos de anjos (ver p. 60), folhas de papel, fita adesiva
<b>3</b> Aplicação da Lição	até 15	A Melhor Proteção	caixa grande com objetos (ou gravuras) que servem para proteção como capacete, joelheira, luvas, óculos de sol, protetor auricular, Bíblias
<b>4</b> Partilhando a Lição	até 15	Sempre com Você	cópias do anjo (ver p. 60), tesouras, canetinhas coloridas, <i>glitter</i>
<b>5</b> Encerramento			

## BOAS-VINDAS

Saudar as crianças à porta. Perguntar como foi sua semana, se algo as deixou alegres ou as entristeceu. Iniciar a atividade preparatória escolhida.

1

### ATIVIDADES PREPARATÓRIAS

Escolher uma ou mais atividades que se adaptem melhor à situação da classe.

#### Você Precisa

- binóculo ou lupa

#### A. Novo Modo de Ver

Permitir que cada criança olhe em volta da sala com o auxílio de binóculo ou lupa.

#### Analisando

*O que vocês notaram com o uso de binóculo ou lupa? (As coisas ficam diferentes, vemos mais detalhes, coisas mais próximas, maiores, etc.) Por que acontece isso? (Porque as lentes de aumento nos ajudam a ver o que de outro modo não veríamos.) Nossa história de hoje é sobre alguém que estava muito assustado. Mas Deus ajudou para que seus olhos vissem o que ele normalmente não veria – uma surpresa escondida. Vamos ler juntos nosso Verso Para Decorar, em Salmo 34:7. Encontrar e ler juntos. Nossa mensagem de hoje é:*

DEUS ME AJUDA QUANDO ESTOU EM DIFICULDADE.

#### Você Precisa

- folha de papel
- suco de limão
- vela ou lâmpada

#### B. Mensagem Secreta

Com antecedência, escrever a mensagem com suco de limão em uma folha de papel. Mostrar o papel às crianças e perguntar o que está escrito ali. Quando elas desistirem, aquecer o papel sobre uma chama ou acender uma luz por trás do papel para revelar o que está escrito nele.

#### Analisando

*Vocês conseguiram ler a mensagem sem ajuda? (Não.) Como vocês conseguiram ver a mensagem? (Quando o calor foi aplicado ao papel, pudemos ver a mensagem.) A mensagem estava lá desde o início, mas não conseguimos vê-la sem ajuda. Nossa história é sobre alguma coisa escondida que só foi revelada com a ajuda de Deus. Vocês podem ler a mensagem agora? Escolher uma criança para ler a mensagem em voz alta. Então, pedir que todas repitam juntas:*

DEUS ME AJUDA QUANDO ESTOU EM DIFICULDADE.

\*

## ORAÇÃO E LOUVOR

### Confraternização

Quando conveniente, contar aos alunos sobre as alegrias e tristezas relatadas no momento da chegada das crianças. Dar tempo para que partilhem experiências do estudo da lição da semana e recapitem o Verso Para Decorar. Dar calorosas boas-vindas a todas as visitas e entregar-lhes um cartãozinho, adesivo ou lembrancinha. Comemorar aniversários (orar pelos aniversariantes), eventos especiais ou conquistas dignas de menção.

## **Cânticos Sugestivos**

“Graça de Vida e Perdão” (ver p. 109, CD faixa 21).

“Meu Deus é Tão Grande” (ver p. 111, CD faixa 2).

## **Missões**

Usar o *Informativo Mundial das Missões* ou outra história disponível.

Como Deus ajudou alguém na história?

## **Ofertas**

*Deus pode usar nossas ofertas para ajudar pessoas que estão em dificuldades no mundo.*

## **Oração**

Partilhar experiências sobre a ajuda de Deus em momentos de perigo. Orar por Sua contínua proteção. Agradecer pelos anjos que Deus envia para nos proteger.

2

# **LIÇÃO BÍBLICA**

## **Vivenciando a Lição**

Com antecedência, pendurar folhas grandes de papel ou um lençol a certa distância da parede. Atrás do papel ou lençol colocar contornos de anjos e duas lâmpadas acesas. Providenciar pão suficiente para dar um pedaço a cada criança, e ter também venda para os olhos de cada uma.

Durante a história, no momento apropriado, acender as lâmpadas para produzir a sombra dos anjos. Quando descrever que o exército ficou cego, as crianças devem colocar a venda sobre os olhos. Então, pedir que um adulto ajude a conduzi-las em volta da sala em fila, cada uma com a mão no ombro daquela que está à sua frente. No momento certo, pedir que as crianças removam as vendas e dar a cada uma um pedaço de pão.

A Síria (antiga Arã) estava em guerra contra Israel. E Deus estava ajudando Israel. Toda vez que o rei sírio planejava atacar o rei de Israel, Deus avisava Eliseu. Então, Eliseu avisava o rei de Israel.

– Evite passar por tal lugar, pois os arameus estão descendo para lá.

E, realmente, o rei da Síria estava escondido exatamente onde o homem de Deus falara. Isso aconteceu muitas vezes. E o rei da Síria ficou enfurecido.

– Quem dos nossos homens está servindo de espia para Israel? – ele rosnava aos seus generais.

Um de seus homens sabia da verdade.

– Ninguém de nós é espia – ele disse. – É Eliseu, o profeta, que sabe tudo a seu respeito e conta ao rei de Israel até as palavras que você fala em seu quarto.

– Onde está esse homem? – resmungou o rei sírio. – Vá descobrir onde ele está para que eu mande prendê-lo.

Ele foi informado de que o profeta estava em Dotã.

– Então, atacarei Dotã e ficarei livre dessa amolação – o rei anunciou.

Ele mandou chamar seus homens de guerra e os enviou para prender o profeta. O rei estava certo de que, se conseguisse prender Eliseu, poderia derrotar Israel. Que ideia tola! Eliseu não estivera espionando – Deus é quem revelava tudo a ele.

### **Você Precisa**

- folhas grandes de papel ou um lençol
- contornos de anjos
- lâmpada acesa
- pão
- venda para os olhos de cada criança

Uma das primeiras pessoas a se levantar na manhã seguinte foi o servo de Eliseu. Ele foi até os muros de Dotã e viu o grande exército sírio acampado ao redor da cidade. Viu cavalos. Viu carruagens. Viu as armaduras reluzindo aos primeiros raios do sol nascente.

– Que faremos? – clamou ele. O servo de Eliseu estava com medo. Ele se esquecera de que lado Deus estava.

Mas Eliseu não se esquecera.

– Mais são os que estão conosco do que os que estão com eles – explicou ele ao servo. *[Pedir que as crianças fechem os olhos. Acender as lâmpadas.]* Depois, pediu que Deus abrisse os olhos do seu servo. *[Pedir que as crianças abram os olhos.]*

Quando o servo olhou novamente, viu o exército de Deus que cobria o monte ao redor de Dotã, e suas carruagens e seus cavalos reluziam como labaredas de fogo. Era o exército de Deus, e Seu exército não deixaria coisa alguma acontecer a Eliseu e a seu servo.

Eliseu orou mais uma vez.

– Fere o exército inimigo de cegueira, Senhor.

E Deus fez com que todo aquele exército ficasse cego. *[As crianças colocam as vendas sobre os olhos.]*

Então, Eliseu foi para fora da cidade. Foi diretamente ao general e disse:

– Este não é o caminho, nem esta a cidade – disse ele. – Eu os guiarei ao lugar certo. *[Adulto conduz as crianças com olhos vendados, cada uma com a mão sobre os ombros da que está à sua frente.]*

Eliseu conduziu o cego exército inimigo até o rei de Israel. Então, Deus abriu os olhos dos soldados inimigos. *[Crianças removem as vendas dos olhos.]* Eles estavam num beco sem saída dentro da capital do reino de Israel!

– Devo matá-los? – perguntou o rei de Israel.

– Não – respondeu Eliseu, pensando na misericórdia de Deus. – Ordene que lhes sirvam comida e bebida e deixe que voltem ao seu senhor.

E foi exatamente isso o que o rei de Israel fez. *[Dar um pedaço de pão a cada criança.]* Deus venceu o inimigo com cegueira, um banquete e Sua graça. Os ataques dos sírios cessaram por muito tempo.

### Analizando

*Por que vocês acham que os ataques cessaram por algum tempo? A quem Deus estava ajudando? De que lado vocês gostariam de estar? Eliseu e seu servo estavam do lado de Deus – do lado vencedor. Do lado de quem vocês estão – de Deus ou do inimigo? (Aceitar respostas.) Quem é o inimigo? (Satanás.) Como vocês se sentem estando do lado vencedor? (Protegidos e certos de que encontraremos a ajuda necessária quando estivermos em dificuldade.) Da próxima vez que vocês estiverem com medo, de que se lembrarão? Vamos responder dizendo nossa mensagem de hoje:*

#### Você Precisa

- uma ou duas folhas grandes de cartolina
- canetinha colorida
- um ou dois saquinhos de areia

DEUS ME AJUDA QUANDO ESTOU EM DIFICULDADE.

### Verso Para Decorar

Com antecedência, recortar o contorno de um anjo usando o máximo espaço possível da folha (ou das folhas) de cartolina. Fazer linhas ou retângulos dentro do contorno para escrever em cada um(a) deles(as) uma palavra e o texto do Verso Para Decorar. Colocar o contorno no chão e deixar as crianças se revezarem para jogar o saquinho de areia na ordem certa em cada uma das palavras do Verso Para Decorar. Se uma criança não acertar o saquinho na palavra correta, a próxima criança deverá tentar acertar

a mesma palavra. Para classes muito grandes, preparar dois contornos e dividir as crianças em dois grupos.

Adaptado de *Quick Access Ideas for Children*, compilado por Barbara Manspeaker (Lincoln, NE: AdventSource, 1999), p. 1.

### **Estudo da Bíblia**

Com antecedência, preparar seis contornos de anjos e escrever em cada um deles um dos seguintes nomes (sem os textos bíblicos): Eliseu (2 Reis 6:17); Daniel (Daniel 6:19-22); Bebê Jesus (Mateus 2:13); Isaque (Gênesis 22:9-12); Hagar e Ismael (Gênesis 21:14-19); Pedro (Atos 12:7-10).

Escrever os textos em diferentes pedaços de papel. Distribuir entre as crianças os contornos de anjo e os pedaços de papel com o texto, um para cada uma. (Adaptar ao tamanho da sua classe.) Pedir que as crianças que têm o papel com o texto, procurem-no em sua Bíblia e o leiam em voz alta. Então, deixar que cada criança leve o papel com o texto ao anjo que tem o nome do personagem mencionado no seu texto e, com fita adesiva, fixe o papel no anjo.

### **Analisando**

*Esses textos nos falam de algumas ocasiões em que Deus usou anjos para ajudar as pessoas. Qual foi a história que vocês mais gostaram? Por quê? (Aceitar respostas.) Vocês já estiveram em dificuldade e se sentiram protegidos pelos anjos de Deus? Quando? (Permitir que as crianças compartilhem suas experiências.) Quando estiverem com medo, lembrem-se de que Deus está perto de vocês para ajudá-los. Vamos dizer nossa mensagem para hoje novamente:*

DEUS ME AJUDA QUANDO ESTOU EM DIFICULDADE.

#### **Você Precisa**

- Bíblias
- seis contornos de anjos (ver p. 60)
- folhas de papel
- fita adesiva

3

## **APLICAÇÃO DA LIÇÃO**

### **A Melhor Proteção**

Mostrar os itens às crianças, um de cada vez, comentando sobre cada um como esboçado abaixo.

### **Analisando**

*Como cada um desses itens nos protege? (Eles nos protegem de objetos que voam pelo ar, de nos machucarmos ao cair, do frio, etc.) Como essas coisas se assemelham ao modo como Deus nos protege? (Se eu Lhe pedir, Deus protege minha mente de pensamentos impuros, meus ouvidos de ouvir coisas erradas, meus olhos de ver coisas erradas, minhas mãos de fazer o mal, etc.) Enquanto Satanás estiver na Terra, teremos dificuldade na vida. Quando essas dificuldades surgem, devemos nos lembrar de que Deus está conosco nos momentos de dificuldade. Vamos ler Salmo 46:1. Ler juntos. Como essas palavras fazem vocês se sentirem? (Não preciso me preocupar a respeito do que me acontece. Deus estará sempre comigo e me dará forças.) Nunca se esqueçam da mensagem de hoje:*

DEUS ME AJUDA QUANDO ESTOU EM DIFICULDADE.

#### **Você Precisa**

- caixa grande com objetos (ou gravuras) que servem para proteção como capacete, joelheira, luvas, óculos de sol, protetor auricular
- Bíblias

## PARTILHANDO A LIÇÃO

### Você Precisa

- cópias do anjo (abaixo)
- tesouras
- canetinhas coloridas
- glitter

### Sempre com Você

Dar a cada criança um anjo para recortar. Pedir que pensem em um amigo ou amiga com quem gostariam de partilhar a seguinte mensagem: “(nome da pessoa), os anjos de Deus estão sempre com você.” Pedir que escrevam essa frase no anjo que recortaram e enfeitem o anjo com *glitter*. Os adultos podem ajudar, se necessário.

### Analisando

*De que coisas Deus tem protegido vocês?* Deixar que as crianças partilhem histórias acerca da intervenção divina ou se refiram a algo que já foi mencionado durante o estudo da Bíblia. Sugerir que as crianças contem algumas dessas histórias à pessoa a quem darão o anjo que prepararam. *Como vocês se sentem a respeito de partilhar as boas-novas da proteção divina?* (Felizes.) *Com quem vocês vão partilhar nesta semana?* (Perguntar a cada criança para que ela decida com quem vai partilhar seu anjo.) *Vamos sempre nos lembrar de que:*

DEUS ME AJUDA QUANDO ESTOU EM DIFICULDADE.

## ENCERRAMENTO

Ler juntos o Salmo 46:1 e agradecer a Deus pelo “socorro bem presente nas tribulações” ou dificuldades.

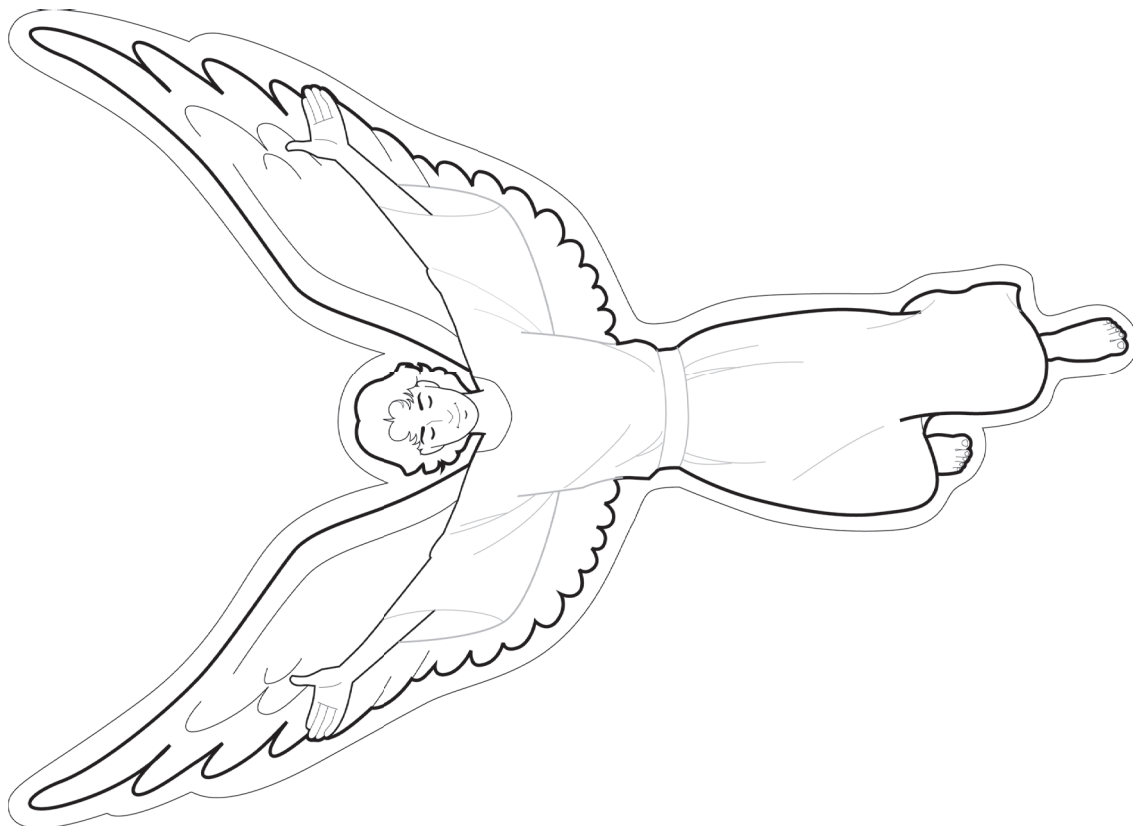



# Filho Favorito

## COMUNIDADE

Aprendemos valores cristãos.

## VERSO PARA DECORAR

“Amem-se uns aos outros como Eu os amei.” João 15:12, NVI.

## REFERÊNCIAS

Gênesis 37; *Patriarcas e Profetas*, p. 208-212.

## OBJETIVOS

A criança deverá:

**SABER** que Deus quer que todos os membros da comunidade cristã amem uns aos outros.

**SENTIR** o desejo de amar genuinamente os que estão à sua volta.

**RESPONDER** pedindo a Deus ajuda para ser paciente, compreensiva e amável para com os outros.

## MENSAGEM CENTRAL

Deus me ajuda a amar minha família da igreja, à qual pertencço.



## Resumo da Lição

Jacó amava a José mais do que aos outros filhos. Por isso, os irmãos de José o odiavam. José contava seus sonhos aos familiares. Eles o acusavam de pensar que governaria sobre eles. Um dia, Jacó enviou José para ver como estavam seus irmãos que apascentavam ovelhas longe de casa. Os irmãos tramaram matá-lo, mas Rúben os convenceu a jogá-lo em um poço seco. Mais tarde, eles o venderam a uma caravana de mercadores midianitas que estavam se dirigindo ao Egito. Eles borrifaram sangue de ovelha na bela capa de José para convencer o pai de que ele morrera.

*Esta lição fala sobre comunidade.* Maus sentimentos para com outras pessoas prejudicam ou destroem relacionamentos tanto no lar como na escola ou na igreja. Uma das principais características da comunidade cristã é que seus membros amam genuinamente uns aos outros (ver João 13:35).

## Enriquecimento Para o Professor

“Os resultados da poligamia foram manifestos na casa [de Jacó]. [...] O ciúme das várias mães havia amargurado a relação da família; os filhos cresceram contenciosos, e sem a devida sujeição. [...]”

“Houve um, entretanto, de caráter grandemente diverso – o filho mais velho de Raquel, José, cuja rara beleza pessoal não parecia senão refletir uma beleza interior do espírito e do coração.

[...] Escutava as instruções do pai, e gostava de obedecer a Deus. [...] Morrendo-lhe a mãe, suas afeições prenderam-se mais intimamente ao pai, e o coração de Jacó estava ligado a este filho de sua velhice.” – *Patriarcas e Profetas*, p. 208, 209.

## Decoração da Sala

Sugestões para flanelógrafo ou quadro de anúncios incluem: (1) abaixo das palavras “Amem-se uns aos outros”, colocar gravuras (papel ou feltro) de membros da família fazendo coisas juntos; (2) expor cenas (de feltro) da vida de José; (3) abaixo das palavras “Perdoado para perdoar”, colocar uma ilustração grande da capa de José (ver item “B” das Atividades Preparatórias); pintar as listas e escrever o Verso Para Decorar em letras bem legíveis.

## Programação

Parte do Programa	Minutos	Atividades	Material Necessário
Boas-vindas		Recepcionar as crianças à porta	
<b>1</b> Atividades Preparatórias	até 10	A. Deus Ama Você  B. Capa da Inveja	recortes de corações de várias cores (um para cada duas crianças), Bíblias  tiras de papel de várias cores (4 cm x 20 cm), cola, canetas, tesouras, cópias da capa de José (ver p. 100)
<b>*</b> Oração e Louvor  * Esta atividade pode ser feita em qualquer momento da programação	até 10	Confraternização Cânticos Missões Ofertas Oração	recortes de coração, canetas, fita adesiva
<b>2</b> Lição Bíblica	até 20	Vivenciando a História  Verso Para Decorar  Estudo da Bíblia	poço usado na Lição 3; feixe de trigo ou arroz (ou gravura); sol, lua e estrelas em tamanho grande; cartõezinhos com os nomes dos dez irmãos mais velhos de José; roupas dos tempos bíblicos (incluindo a capa de várias cores de José); cajados, varas ou bengalas  duas cartolinas, canetinha colorida, cola  Bíblias
<b>3</b> Aplicação da Lição	até 15	Pensando e Orando	Bíblias

Parte do Programa	Minutos	Atividades	Material Necessário
4 Partilhando a Lição	até 15	Corrente do Amor	tiras de papel de várias cores (4 cm x 13 cm), canetinhas coloridas, cola ou grampeador
5 Encerramento			

## BOAS-VINDAS

Saudar as crianças à porta. Perguntar como foi sua semana, se algo as deixou alegres ou as entristeceu. Iniciar a atividade preparatória escolhida.

1

## ATIVIDADES PREPARATÓRIAS

Escolher uma ou mais atividades que se adaptem melhor à situação da classe.

### A. Deus Ama Você

Com antecedência, recortar corações de várias cores em quantidade suficiente para ter um para cada duas crianças. Cortar cada coração ao meio em ziguezague de forma diferente um do outro. Dar a cada criança metade de um coração.

As crianças devem encontrar a criança que tenha a outra metade (da mesma cor) que se encaixe perfeitamente em sua metade do coração. Ao encontrar deverá dizer: “Jesus ama você.”

### Analisando

*Como se sentem quando alguém lhes diz que Jesus ama vocês? (Aceitar respostas.) Como acham que aquela pessoa se sente quando diz isso? Quando vocês dizem a uma pessoa que Jesus a ama, você demonstra que também a ama. Vamos procurar na Bíblia nosso Verso Para Decorar e ler juntos. Está em João 15:12. Ler juntos em voz alta. Como posso realmente amar os outros? (Pedindo que Deus me ajude.) Os membros da família da história bíblica de hoje precisavam muito que Deus os ajudasse a amar uns aos outros. A mensagem de hoje diz:*

**DEUS ME AJUDA A AMAR MINHA FAMÍLIA DA IGREJA, À QUAL PERTENÇO.**

### B. Capa da Inveja

Com antecedência, fazer cópias da capa de José para cada criança. Pedir que recortem a capa de José e coleem sobre ela tiras de papel colorido. Depois, devem virar a “capa” do outro lado e recortar as sobras das tiras de papel, acertando o contorno da capa que agora tem muitas cores. Cada criança deve então escrever em cada cor diferente da capa uma palavra que represente algo que seus amigos têm e que ela gostaria muito de possuir. Alguns exemplos são: brinquedos, roupas, casas, notas escolares, cor de cabelo ou dos olhos, etc.

#### Você Precisa

- recortes de corações de várias cores (um para cada duas crianças)
- Bíblias

#### Você Precisa

- tiras de papel de várias cores (4 cm x 20 cm)
- cola
- canetas
- tesouras
- cópias da capa de José (ver p. 100)

## Analizando

*Quantos de vocês já tiveram inveja de alguém em sua família ou na família da igreja que frequentam? Por quê? (Queremos ter o que essas pessoas têm ou fazem.) Deus deseja que nos amemos uns aos outros da mesma forma que Ele nos ama. É difícil amar alguém de quem você tem inveja? (Sim.) Deus pode remover sentimentos de inveja do coração. Ele ajudará você a amar os membros da sua família e da família da igreja se você Lhe pedir. Vamos dizer juntos nossa mensagem:*

DEUS ME AJUDA A AMAR MINHA FAMÍLIA DA IGREJA, À QUAL PERTENÇO.

\*

## ORAÇÃO E LOUVOR

### Confraternização

Quando conveniente, contar aos alunos sobre as alegrias e tristezas relatadas no momento da chegada das crianças. Dar tempo para que partilhem experiências do estudo da lição da semana e recapitem o Verso Para Decorar. Dar calorosas boas-vindas a todas as visitas e entregar-lhes um cartãozinho, adesivo ou lembrancinha. Comemorar aniversários (orar pelos aniversariantes), eventos especiais ou conquistas dignas de menção.

### Cânticos Sugestivos

“Vida de Amor e Perdão” (ver p. 110, CD faixa 23).

“Fazendo Sempre o Bem” (ver p. 110, CD faixa 7).

### Missões

Usar o *Informativo Mundial das Missões* ou outra história disponível.

### Ofertas

*Dar ofertas é uma forma de demonstrarmos amor à nossa família da igreja.*

### Oração

Dar a cada criança um coração de papel. Dizer: *Orar pelos membros da nossa família da igreja é uma forma de demonstrar amor por eles. No coração de papel que vocês receberam, escrevam nomes de famílias da igreja para orar por elas.*

Usar fita adesiva para unir os corações formando uma corrente. Expor a corrente onde todos possam ver.

2

## LIÇÃO BÍBLICA

### Vivenciando a Lição

**Montagem do cenário:** Antes de começar, com os cartõezinhos virados para baixo, deixar que as crianças escolham o nome de um dos irmãos mais velhos de José para representar cada um deles enquanto a história é contada. Escolher crianças para representar José e os mercadores. (Ajustar de acordo com o tamanho da sua classe). Providenciar os devidos “adereços”. À medida que contar a história, usar o material apropriado. Colocar José no poço no momento que o mencionar.

José tinha onze irmãos – dez mais velhos e um mais novo. Os irmãos mais velhos não gostavam dele. *[José fica sozinho a um lado. As crianças que têm os cartõezinhos com os nomes dos dez irmãos ficam juntas a certa distância de José, de cara feia, agindo como se estivessem evitando a companhia dele.]* Eles o deixavam fora das brincadeiras que faziam. Não o levavam junto com eles quando saíam para algum lugar. Não gostavam de ficar perto dele. José era o filho favorito do pai Jacó. O pai deles sempre lhe dava os melhores presentes. Quando o pai Jacó lhe deu uma capa nova de várias cores, os irmãos ficaram com muita inveja. Eles não achavam que José merecia coisas melhores do que as que eles tinham.

Os irmãos de José também o achavam orgulhoso. Isso fazia com que ficassem mais zangados ainda. *[Os dez irmãos continuam mantendo a carranca e evitando José.]* Certa vez, Deus deu a José um sonho em que ele e seus irmãos estavam amarrando feixes de trigo no campo. *[Mostrar o feixe ou figura.]* De repente, todos os feixes de seus irmãos se curvaram diante do seu feixe. *[Mostrar sol, lua e estrelas.]*

Em outra ocasião, ele sonhou que o sol, a lua e onze estrelas se curvaram diante dele. O pai dele perguntou:

– Será que isso significa que um dia você vai governar até sobre mim e sua mãe?

Os filhos mais velhos de Jacó muitas vezes levavam as ovelhas do pai para longe em busca de boas pastagens. *[Os dez irmãos saem com seus cajados, varas ou bengalas.]* Eles gostavam de sair sozinhos sem um irmão mais novo para aborrecê-los. Mas, um dia, Jacó pediu que José fosse à procura deles para ver se estavam bem. *[José anda na direção dos irmãos usando sua “capa” de várias cores.]* Vestindo sua capa nova de várias cores, ele saiu para procurar seus irmãos. Eles o viram quando vinha ainda longe. *[Os dez irmãos fazem carranca e mostram os pulsos cerrados.]*

– Lá vem aquele sonhador! – disseram eles. – Vamos matá-lo.

Eles estavam sozinhos com as ovelhas. Ninguém ficaria sabendo acerca do que fizessem.

Rúben, o irmão mais velho, não concordou. *[Rúben faz uma carranca e acena negativamente com a cabeça.]*

– Não vamos matá-lo. Podemos jogá-lo em um desses poços secos.

Os poços secos eram buracos fundos feitos na terra para armazenar água. Rúben sabia que José não seria capaz de sair dali. Os irmãos poderiam amedrontar José, deixando-o ali no poço. Rúben não queria que matassem José. Planejou secretamente vir mais tarde e ajudar José a sair do poço. E então o levaria de volta ao pai.

Quando José chegou, que surpresa o aguardava! Seus irmãos não o cumprimentaram. Eles o agarraram e o jogaram dentro do poço! *[Os dez irmãos tiram a capa de José e o jogam no “poço”.]* Então, Rúben saiu dali por algum tempo. *[Rúben vai para o outro lado da sala.]*

Antes de Rúben voltar, passou por ali uma caravana de mercadores. *[Mercadores enfileirados atravessam a sala passando perto dos nove irmãos.]* E os nove irmãos de José o venderam àqueles homens. Ele seria escravo deles. *[Os nove irmãos tiram José do “poço” e agem como se o estivessem vendendo aos mercadores. Estes pegam José pelo braço e o forçam a andar. José anda de cabeça baixa, com semblante triste.]*

Então, eles mataram uma ovelha e sujaram a bela capa de José com o sangue. Diriam ao pai que José fora morto por algum animal selvagem. *[Rúben retorna e os irmãos fingem estar sujando de sangue a capa de José.]*

José estava viajando para o Egito. Ficaria longe de seu pai e de sua bela capa. O pai de José e a bela capa ficaram para trás. *[José de cabeça baixa mostra semblante triste enquanto se retira com os mercadores.]*

### Você Precisa

- poço usado na Lição 3
- feixe de trigo ou arroz (ou gravura)
- sol, lua e estrelas em tamanho grande
- cartõezinhos com os nomes dos dez irmãos mais velhos de José
- roupas dos tempos bíblicos (incluindo a capa de várias cores de José)
- cajados, varas ou bengalas

Jesus pede que amemos nossos irmãos e irmãs. Ele diz isso por algum motivo. Nossa família fica desunida quando não amamos uns aos outros. Jesus não quer que Sua família – a igreja – fique desunida. Ele nos ajudará a amar nosso lar e nossa família da igreja.

### Analizando

*Como os maus atos dos irmãos de José fizeram vocês se sentirem?* (Descontentes com eles; tristes por José.) *Algum dia vocês já tiveram inveja de alguém?* (Aceitar respostas.) *O que vocês aprenderam com a história bíblica de hoje?* (A família precisa de amor a fim de ser feliz. É natural para as pessoas serem invejosas e não amáveis. Precisamos da ajuda de Deus para sermos amáveis, etc.) *Por si mesmos vocês podem ser amáveis?* (Não.) *Quem os ajudará a amar aos outros? Vamos responder dizendo nossa mensagem:*

DEUS ME AJUDA A AMAR MINHA FAMÍLIA DA IGREJA, À QUAL PERTENÇO.

#### Você Precisa

- duas cartolinas
- canetinha colorida
- cola

### Verso Para Decorar

Na cartolina, cortar duas capas (folha inteira). Em uma das partes (costas), escrever o Verso Para Decorar. Na outra parte da capa, que será a parte da frente, cortar ao meio, no sentido do comprimento. Colar as laterais e as mangas. Abrir a capa e pedir que as crianças leiam o verso e juntas o repitam várias vezes. Fechar a “capa” e tentar dizer o verso de cor. Repetir esse exercício até que as crianças saibam o verso.

#### Você Precisa

- Bíblias

### Estudo da Bíblia

Ajudar as crianças a encontrar em suas Bíblias Gênesis 37 e ler sobre maneiras pelas quais os irmãos mais velhos de José não demonstraram amor (versos 4, 5, 8, 11, 17-19, 23, 24, 27, 28, 31 e 32). Escolher algumas crianças para ler pelo menos alguns desses versos. Fazer comentários rápidos conforme a necessidade.

### Analizando

*Que podemos fazer para demonstrar amor às pessoas que nos rodeiam?* (Partilhar alguma coisa, falar bondosamente, demonstrar-nos alegres quando elas ganham alguma coisa, etc.) *Como vocês acham que se sentiriam se fossem um dos irmãos de José?* (Descontentes, maldosos, etc.) E se fossem José? *Quem nos ajuda a ser amáveis?* (Deus.) *Vamos ler 1 João 4:8. Pedir que uma criança leia em voz alta. Agora vamos dizer juntos nossa mensagem mais uma vez:*

DEUS ME AJUDA A AMAR MINHA FAMÍLIA DA IGREJA, À QUAL PERTENÇO.

3

## APLICAÇÃO DA LIÇÃO

#### Você Precisa

- Bíblias

### Pensando e Orando

*Pensem em alguma coisa que faz vocês terem inveja de alguma pessoa da família da igreja ou de fora.* (Dar algum tempo para as crianças pensarem.) *Agora peçam que Deus tire a inveja do seu coração fazendo uma oração silenciosa.*

Ler juntos João 13:34 e 35. (Depois pedir que uma criança leia em voz alta.) Comentar o texto conforme a necessidade. Então dizer: *Vamos todos juntos fazer a seguinte oração: “Senhor, me ajuda a amar como me amaste, para que outros saibam que realmente pertencem à Tua família. Amém.”*



## Analizando

*Como vocês se sentem depois de ter pensado um pouco sobre a própria vida? (Descobrimos que nem sempre temos vontade de amar os outros.) Como se sentem depois de haver orado? (Cremos que Deus mostrará amor aos outros por meio de nós. Ele pode nos tornar amáveis.)*

DEUS ME AJUDA A AMAR MINHA FAMÍLIA DA IGREJA, À QUAL PERTENÇO.

4

## PARTILHANDO A LIÇÃO

### Corrente de Amor

*De que maneiras poderemos demonstrar amor à nossa família da igreja na próxima semana? (Levando flores a um membro doente; ajudando alguém a limpar o quintal; levar biscoitos a alguém solitário; mostrando-nos alegres, não tendo inveja, quando alguma coisa boa acontece com alguém; falando palavras bondosas, etc.)*

Nas tiras de papel colorido, pedir que as crianças escrevam ou façam um desenho que represente maneiras (uma em cada tira) pelas quais demonstrarão amor a alguém da família da igreja na próxima semana. Depois, dar a cada criança tiras coloridas em quantidade igual ao número de tiras que usaram para escrever ou desenhar, e pedir que escrevam os nomes das pessoas a quem desejam demonstrar esse amor. Ajudar cada criança a prender com cola ou fita adesiva as pontas das suas tiras de papel, entrelaçando-as de modo a formar uma “Corrente de Amor” que ela levará para casa e poderá pendurar em seu quarto como lembrete do compromisso feito.

## Analizando

Pedir para as crianças partilharem com a classe algumas das maneiras pelas quais demonstrarão amor conforme escreveram em suas tiras de papel.

*Em que dia da nova semana vocês planejam executar o que escreveram ou desenharam em sua “Corrente do Amor”? (Aceitar respostas.) Quem ajudará vocês a desejarem amar sua família da igreja? Vamos dizer juntos:*

DEUS ME AJUDA A AMAR MINHA FAMÍLIA DA IGREJA, À QUAL PERTENÇO.

5

## ENCERRAMENTO

Orar para que Deus ajude cada membro da classe a amar sua família da igreja, e que Ele tire do coração de cada um a inveja e outros sentimentos ali existentes que possam demonstrar falta de amor.

### Você Precisa

- tiras de papel de várias cores (4 cm x 13 cm)
- canetinhas coloridas
- cola ou grampeador

# Dizendo “Não”



## COMUNIDADE

Aprendemos valores cristãos.

## VERSO PARA DECORAR

“Retenha o que você tem, para que ninguém tome a sua coroa.”  
Apocalipse 3:11, NVI.

## REFERÊNCIAS

Gênesis 39; *Patriarcas e Profetas*, p. 213-218.

## OBJETIVOS

A criança deverá:

**SABER** que a família da igreja é um instrumento de Deus a fim de prepará-la para viver para Ele.

**SENTIR** apreciação pelas lições sobre Deus aprendidas com sua família da igreja.

**RESPONDER** entregando-se inteiramente a Deus, a quem aprendeu amar e servir.

## MENSAGEM CENTRAL

Minha família da igreja me ajuda a viver para Jesus.

## Resumo da Lição

**J**osé foi levado para o Egito e vendido a Potifar, o qual o encarregou de toda a sua casa. A esposa de Potifar o tentou a fazer o que era errado. José sempre recusava. Um dia, quando ele tentou escapar, ela lhe agarrou o manto, guardando-o consigo. Então, inventou uma mentira sobre José, dizendo que ele tentou atacá-la. Como resultado dessa mentira, Potifar mandou prender José.

*Esta lição fala sobre comunidade.* Como José, depois de aprendermos sobre Deus em nossa comunidade cristã, precisamos aceitá-Lo diariamente de todo o coração. Então, Ele nos dará poder para sempre dizer “não” a Satanás.

## Enriquecimento Para o Professor

“Acostumado à ternura dos cuidados de seu pai, viu que não se achava preparado para competir com as dificuldades que diante dele estavam, na vida amarga e desconsiderada de estrangeiro e escravo.

“Então seus pensamentos volveram para o Deus de seu pai. Na meninice fora ensinado a amá-Lo e temê-Lo. Muitas vezes na tenda do pai, ouvira a história da visão que Jacó tivera quando se retirava de seu lar, como exilado e fugitivo. Contaram-lhe a respeito das promessas do Senhor a Jacó, e como tinham elas se cumprido – como, na hora de necessidade, os anjos de Deus tinham vindo instruí-lo, consolá-lo e protegê-lo. E aprendera acerca do amor de Deus, provendo um Redentor aos homens.

Todas estas lições preciosas vinham agora vividamente diante dele. José acreditava que o Deus de seus pais seria o seu Deus. Ali mesmo se entregou então completamente ao Senhor, e orou para que o Guarda de Israel estivesse com ele na terra do exílio.” – *Patriarcas e Profetas*, p. 213, 214.

## Decoração da Sala

A mesma da lição 9.

### Programação

Parte do Programa	Minutos	Atividades	Material Necessário
Boas-vindas		Recepcionar as crianças à porta	
<b>1</b> Atividades Preparatórias	até 10	A. Meia-verdade  B. Seguindo Dois Líderes?	papelão ou papel pardo, roupa típica egípcia e faixa para a cabeça, almofadas (opcional)  duas folhas de papel <i>color set</i> de cores diferentes, Bíblias
<b>*</b> Oração e Louvor  * Esta atividade pode ser feita em qualquer momento da programação	até 10	Confraternização Cânticos Missões Ofertas Oração	Bíblias
<b>2</b> Lição Bíblica	até 20	Vivenciando a História  Verso Para Decorar  Estudo da Bíblia	mapa do Egito e de Canaã (ver p. 101), cenário para representar a casa de Potifar, canto da sala representando a cela da prisão, roupas dos tempos bíblicos (inclusive faixa da cabeça), adulto para representar José ao contar a história  Verso Para Decorar em tamanho que todos possam ver, novelo de lã  Bíblias
<b>3</b> Aplicação da Lição	até 15	Poder Para Dizer “Não”	recipiente pequeno com água, corante vegetal, aproximadamente 1/2 xícara de alvejante ou cloro
<b>4</b> Partilhando a Lição	até 15	Unidos	palitos de sorvete, cola branca
<b>5</b> Encerramento			

## Você Precisa

- papelão ou papel pardo
- roupa típica egípcia e faixa para a cabeça
- almofadas (opcional)

# BOAS-VINDAS

Com antecedência, preparar um grande triângulo para emoldurar sua porta e dar a aparência de uma pirâmide. Ao cumprimentar as crianças à porta, com roupa típica egípcia, dizer: *Bem-vindos ao Egito*. (Opcional: Arranjar almofadas em vez de cadeiras para as crianças sentarem.)

Perguntar como foi sua semana, se algo as deixou alegres ou as entristeceu. Iniciar a atividade preparatória escolhida.

1

## ATIVIDADES PREPARATÓRIAS

Escolher uma ou mais atividades que se adaptem melhor à situação da classe.

## Você Precisa

- duas folhas de papel *color set* de cores diferentes
- Bíblias

### A. Meia-verdade

Colar as duas folhas de papel *color set* (uma sobre a outra) e pedir que as crianças sentem em duas fileiras, uma de frente para a outra. Mostrar a folha de papel de “dupla face”, de modo que uma fileira de crianças veja uma cor e a outra fileira veja outra cor. *Que cor vocês estão vendo?*

#### Analizando

*Por que todos vocês não disseram a mesma cor?* (Porque alguns viram uma cor e outros viram outra.) *Por que vocês não puderam ver a outra cor?* (Por causa do lugar em que estávamos sentados.) *Como vocês se sentiram diante da situação?* (Eles podem estar errados. Quero ver por mim mesmo.)

*Às vezes acontece assim em nossa vida. Não conseguimos ver o quadro todo. Muitas vezes as coisas não são como parecem. Vamos procurar e ler Apocalipse 3:11. Ler juntos em voz alta. Não importa como as coisas parecem em nossa vida, precisamos nos apegar a Jesus, lembrando-nos de todas as coisas que aprendemos sobre Ele. Esta é a mensagem de hoje:*

MINHA FAMÍLIA DA IGREJA ME AJUDA A VIVER PARA JESUS.

## Você Precisa

- Bíblias

### B. Seguindo Dois Líderes?

Dois adultos devem dirigir a brincadeira “Seguindo o Líder” com as crianças. Instruir as crianças, no entanto, para seguirem um líder específico. O outro deve ser ignorado, não importa o que ele diga. (As ordens devem ser faladas audivelmente pelos dois líderes.) Brincar até que alguém cometa um erro, seguindo o “outro líder”.

#### Analizando

*Como foi ouvir duas vozes ao mesmo tempo?* (Confuso.) *Como vocês conseguiram seguir a voz que deviam?* (Desligamos a outra voz.) *O que aconteceu que fez alguém errar?* (Alguma coisa bloqueou nossa visão; ficamos mais perto do líder errado.) *Vamos procurar e ler Apocalipse 3:11. Ler juntos em voz alta. Às vezes é difícil fazer o que honra a Deus, principalmente quando outros ao nosso redor não o fazem. O que pode nos ajudar nessas situações?* (Aquilo que aprendemos na Escola Sabatina, ou nossos pais nos ensinaram, ou lemos na Bíblia.) *Vamos dizer juntos a mensagem de hoje:*

MINHA FAMÍLIA DA IGREJA ME AJUDA A VIVER PARA JESUS.

## ORAÇÃO E LOUVOR

### Confraternização

Quando conveniente, contar aos alunos sobre as alegrias e tristezas relatadas no momento da chegada das crianças. Dar tempo para que partilhem experiências do estudo da lição da semana e recapitem o Verso Para Decorar. Dar calorosas boas-vindas a todas as visitas e entregar-lhes um cartãozinho, adesivo ou lembrancinha. Comemorar aniversários (orar pelos aniversariantes), eventos especiais ou conquistas dignas de menção.

### Cânticos Sugestivos

“Vida de Amor e Perdão” (ver p. 110, CD faixa 23).

“Sempre Bem Fiel” (ver p. 108, CD faixa 24).

### Missões

Usar o *Informativo Mundial das Missões* ou outra história disponível.

O que vocês aprenderam hoje sobre a família de Deus em nossa história das missões? Destacar uma ocasião em que alguém optou pelo que é certo quando era difícil fazê-lo.

### Ofertas

*Podemos viver para Jesus ajudando nossa família da igreja em volta do mundo inteiro ao darmos nossas ofertas.*

### Oração

Fazer uma oração em sequência. Pedir que depois de você iniciar a oração, as crianças digam sentenças curtas. Elas podem agradecer a Deus pelas lições aprendidas com sua família da igreja, ou pela força que Deus lhes dá para viverem para Ele.

## LIÇÃO BÍBLICA

### Vivenciando a História

Pedir que um adulto vestido em roupa (egípcia) dos tempos bíblicos, com faixa na cabeça, represente José enquanto conta a história da lição.

Olá, meninos e meninas! Eu sou José. Quero mostrar a vocês de onde vim e onde estou agora. *[José mostra o mapa e explica que está aproximadamente de 300 a 500 quilômetros longe de sua casa.]*

Quando fui vendido por meus irmãos, fui tentado a desistir de Deus. Fiquei pensando que Deus não devia ter permitido que eu me tornasse escravo e ficasse tão longe da minha casa. Mas então meus pensamentos se voltaram ao que meu pai me ensinara sobre Deus. Ele me dissera que Deus sempre cumpre Suas promessas e é amável. Decidi entregar-me inteiramente ao Deus de meu pai. *[José inclina a cabeça e junta as mãos em posição de oração.]* Orei pedindo que Ele fosse comigo nesse lugar estranho e assustador, chamado Egito. E Ele foi comigo. *[José coloca faixa na cabeça.]*

Deus estava comigo e me abençoava aonde quer que eu fosse. Quando fui vendido a um homem

\* Esta atividade pode ser feita em qualquer momento da programação.

## Você Precisa

- mapa do Egito e de Canaã (ver p. 101)
- cenário para representar a casa de Potifar
- canto da sala representando a cela da prisão
- roupas dos tempos bíblicos (inclusive faixa da cabeça)
- adulto para representar José ao contar a história

chamado Potifar, Deus abençoou Potifar também! [*José se coloca junto à “casa de Potifar”.*]

Deus continuava me abençoando e, como resultado, muitas pessoas gostavam de mim. Logo Potifar me deu responsabilidade sobre toda a sua casa.

A esposa de Potifar percebeu que eu fazia um bom trabalho. Parece que ela também gostou da minha aparência. Satanás a usou para me tentar.

Um dia, a esposa de Potifar me pediu que fizesse algo que eu sabia que era errado. Eu amava muito a Deus e não queria magoá-Lo. Eu disse a ela um forte “Não”.

Na verdade, foi mais do que isso. Eu disse:

– Como poderia eu pecar contra Deus?

Eu sabia que era errado fazer o que essa mulher estava pedindo. Seria pecado e deixaria Deus triste.

Mas a esposa de Potifar não desistia. Todos os dias ela me chamava. E todos os dias eu recusava, dizendo “Não”. Quando ela percebeu que eu não ia fazer o que ela queria, decidiu criar problema para mim.

– Quero ficar sozinha com você – ela me disse.

– Não – eu disse outra vez.

Então, decidi sair de lá o mais rápido possível. [*José sai rapidamente da “casa de Potifar”.*] Ao virar-me para sair, ela agarrou meu manto, ficando com ele na mão.

– Socorro! – ela gritou para os outros servos. – José está tentando me agarrar!

Não era verdade. Eu fora fiel a Deus e leal a Potifar, meu senhor. Mas a esposa dele mostrou-lhe meu manto e contou que eu a atacara e acabara deixando o manto. Por isso, Potifar mandou que eu fosse colocado na prisão. [*José entra na “cela da prisão”.*]

Já fora terrível ter sido vendido como escravo. Agora mais essa! Perdi meu emprego, embora houvesse decidido não pecar contra Deus nem contra Potifar. Fui colocado na prisão apesar de não ter feito nada errado. Não foi fácil. Embora eu esteja na prisão, sei que Deus ainda está comigo e continuará me abençoando. Tenho certeza de que minha história ainda não terminou. Preciso esperar e confiar em Deus.

Deus quer estar com você também. Quando Ele está conosco é muito mais fácil dizer “Não” a Satanás e a suas tentações. Aprendi isso quando estava em casa com minha família e nunca me esqueci. Lembrem-se sempre do que aprenderam a respeito de Deus com sua família. Conhecendo melhor a Deus vocês serão mais fortes. E não precisam se preocupar com o que lhes acontecerá.

### Analizando

Encorajar as crianças a fazer algumas perguntas a “José” sobre sua experiência.

Então perguntar: *Como José teve coragem, força e desejo de confiar em Deus sem se importar com o que lhe acontecesse?* Conduzir as respostas ao fato de que Deus deu a José essas coisas quando ele decidiu permanecer junto dEle. *Como ele aprendeu pela primeira vez que Deus podia dar essas coisas?* (Em casa, das histórias de seu pai.) *O que fez com que José dissesse “não” às tentações de Satanás e vivesse para Jesus em tudo que fazia?* (Ele confiou em Deus. Entregou-se inteiramente a Deus. Lembrou-se de sua casa.) *Como nosso Verso Para Decorar nos faz lembrar do que José fez?* Ler juntos Apocalipse 3:11. (Ele manteve sua fé. Lembrou-se do que havia aprendido em casa.) *O que significa esse verso para vocês?* (Podemos confiar em Deus e viver para Ele em casa e na igreja, e continuar assim, mesmo quando mais velhos e longe de casa.) *Vamos dizer juntos nossa mensagem:*

MINHA FAMÍLIA DA IGREJA ME AJUDA A VIVER PARA JESUS.



## Verso Para Decorar

Lemos há pouco nosso Verso Para Decorar e conversamos sobre o que ele significa em nossa vida. Agora vamos repeti-lo algumas vezes para decorar. Pedir que as crianças sentem-se formando um círculo pequeno. Uma criança deve segurar o novelo de lã enquanto diz a primeira palavra do Verso Para Decorar. Segurando firmemente na ponta da linha, ela deve jogar o novelo a outra criança do outro lado do círculo, permitindo que o fio da lã se desenrole do novelo (sem soltar a ponta). A criança que pegar o novelo deve dizer a palavra seguinte do verso, segurar firmemente o fio da lã esticado até ali e jogar o novelo a outra criança, deixando o fio desenrolar-se do novelo novamente. Continuar a brincadeira até que sejam faladas todas as palavras do Verso Para Decorar. Quando terminarem de dizer o verso com todas as crianças segurando um lugar do fio de lã, terão algo como um ninho de linhas cruzadas. Lembrar as crianças de segurar ou “reter o que têm” (conforme Apocalipse 3:11). Antes de repetir a brincadeira, enrolar novamente o fio de lã no novelo.

### Você Precisa

- Verso Para Decorar em tamanho que todos possam ver
- novelo de lã

## Estudo da Bíblia

Usando uma lousa ou duas folhas de papel, escrever no alto um dos seguintes títulos de modo que todos possam ver: “Permaneceu Firme” e “Caiu”. *Vamos ler alguns textos bíblicos sobre pessoas que enfrentaram tentações. Algumas permaneceram firmes e outras caíram.*

Ajudar as crianças a encontrar os textos e lerem. Depois de ler cada texto, perguntar às crianças abaixo de que título você deve escrever o nome daquela pessoa e por que ele deve ir ali.

Gênesis 6:9, 11 e 12	(Noé)
Gênesis 39:1-9	(José)
Jó 2:3	(Jó)
Josué 7:20-22	(Acã)
Juízes 14:2, 3 e 8	(Sansão)
Rute 1:15 e 16	(Rute)
Daniel 6:5	(Daniel)

### Você Precisa

- Bíblias

## Analisando

*Como vocês se sentem quando são tentados a fazer algo errado? (Às vezes interessados, às vezes com medo, etc.) Como vocês podem se preparar para permanecer firmes quando Satanás vier tentá-los? (Aprendendo a realmente amar a Deus [em casa, na igreja, na escola] e pedir que Ele nos ajude onde quer que estejamos.) Vamos dizer nossa mensagem para hoje novamente:*

### Você Precisa

- recipiente pequeno com água
- corante vegetal
- aproximadamente 1/2 xícara de alvejante ou cloro

MINHA FAMÍLIA DA IGREJA ME AJUDA A VIVER PARA JESUS.

3

## APLICAÇÃO DA LIÇÃO

### Poder Para Dizer “Não”

Explicar às crianças o seguinte: *Um pecado pequeno* (pingar uma gotinha de corante vegetal na água do recipiente) *nem sempre parece fazer diferença. Pode até parecer que algumas escolhas erradas não tenham importância* (acrescentar mais algumas

gotinhas de corante à água). *Mas como vocês podem ver, quando continuamos a fazer coisas erradas, elas começam a aparecer e farão diferença em nossa vida.*

*José sabia que cair nas tentações de Satanás arruinaria sua vida. Ele também sabia que viver para Jesus significa dizer “não” a Satanás, pelo poder de Jesus.*

### **Analisando**

*E se vocês já tiverem dito “sim” a Satanás e ele já tiver levado vocês a fazer o que desonra a Deus? A melhor notícia de todas é que, se fizemos uma escolha errada, Jesus promete nos perdoar e limpar nosso coração quando nós pedirmos isso a Ele. (Acrescentar alvejante ou cloro à água tingida.) Como isso faz vocês se sentirem? (Aceitar respostas.) Apegar-se a Jesus e viver para Ele ajudará vocês a dizerem “não” a Satanás. Peçam que sua família cristã ore por vocês. Há muito poder na oração. De que vamos nos lembrar? Vamos responder dizendo a mensagem de hoje:*

MINHA FAMÍLIA DA IGREJA ME AJUDA A VIVER PARA JESUS.

## **PARTILHANDO A LIÇÃO**

### **Você Precisa**

- palitos de sorvete
- cola branca

### **Unidos**

Com antecedência, preparar alguns modelos de descanso para panela quente (triângulo, quadrado, retângulo, etc.) usando palitos e cola, para servir de referência às crianças. Depois de prontos, as crianças devem levar para casa e dar a alguém de sua família.

### **Analisando**

*O descanso para panela que vocês fizeram é útil para proteger. Como pode proteger? (Protege a mesa contra o efeito do calor das panelas e travessas.) O descanso para panela quente não pode ajudar a menos que todos os palitos estejam unidos, ligados uns aos outros. Um palito sozinho não servirá de proteção. Eles precisam ficar juntos. Quando nos unirmos a Jesus e à Sua família, teremos proteção contra as tentações de Satanás. Jesus atua frequentemente através da família para ajudar a nos preparar para resistir às tentações e viver para Ele. De que maneiras? (A família ora por nós; nos ensina sobre Deus e Sua Palavra; através do seu exemplo nos mostra como viver; todos na família são nossos amigos.) Na próxima semana partilhem com alguém da sua família o descanso para panela que fizeram e agradeçam a essa pessoa pela parte que ela tem desempenhado em ajudar você a aprender como viver para Jesus. Vamos dizer juntos nossa mensagem:*

MINHA FAMÍLIA DA IGREJA ME AJUDA A VIVER PARA JESUS.

5

## **ENCERRAMENTO**

Pedir que crianças voluntárias orem agradecendo a Deus pela família cristã que têm e pelo apoio que ela dá, ajudando-as a resistir às tentações de Satanás.

# Finalmente Livre!

## COMUNIDADE

Aprendemos valores cristãos.

## VERSO PARA DECORAR

“Muito bem, servo bom e fiel! Você foi fiel no pouco, Eu o porei sobre o muito.” Mateus 25:23, NVI.

## REFERÊNCIAS

Gênesis 40 e 41; *Patriarcas e Profetas*, p. 218-223.

## OBJETIVOS

A criança deverá:

**SABER** que Deus ajudará Seus filhos a serem fiéis não importa o que aconteça.

**SENTIR** o desejo de fazer o seu melhor, mesmo em circunstâncias desfavoráveis.

**RESPONDER** sendo fiel a Deus em todos os lugares que for e em tudo que fizer.

## MENSAGEM CENTRAL

Jesus me ajuda a ser fiel, não importa o que aconteça.



## Resumo da Lição

**J**osé foi fiel a Deus na prisão. O carcereiro o encarregou de todas as coisas na prisão. Dois prisioneiros tiveram sonhos estranhos e Deus ajudou José a interpretá-los. Os sonhos se cumpriram, provando que José servia a um Deus poderoso. Dois anos mais tarde, Faraó teve um sonho que causou preocupação. O copeiro de Faraó lembrou-se de José e ele foi trazido da prisão para apresentar a interpretação dada por Deus. Faraó nomeou José como governador de todo o Egito.

*Esta lição fala sobre comunidade.* José levou consigo o Deus de seus pais à prisão e ao palácio. Se nós sempre levarmos conosco aquele relacionamento com Deus que desenvolvemos em nosso lar cristão e com nossa família da igreja, Deus nos abençoará, não importa onde nos encontremos.

## Enriquecimento Para o Professor

Prisão. Nos tempos do Antigo Testamento a prisão era o lugar onde as pessoas ficavam aguardando julgamento. Após o julgamento, elas eram punidas ou libertadas. As punições eram geralmente muito cruéis. As prisões eram designadas para privar o prisioneiro de todo conforto. José foi acorrentado pelo menos durante parte do tempo em que esteve na prisão. (Ver Salmo 105:17 e 18; *The SDA Bible Dictionary*, v. 8, p. 902.)

José se barbeou antes de ir à presença de Faraó. José é o primeiro homem que a Bíblia men-

ciona que se barbeou. A barba era comum nos dias primitivos, quando os homens viviam como pastores nômades. Os egípcios, no entanto, usavam cabelo curto e estavam sempre bem barbeados. (Ver *Nelson's Illustrated Bible Dictionary*, [Thomas Nelson Publishers, 1986], p. 973.)

## Decoração da Sala

A mesma da Lição 9.

<b>Programação</b>			
<b>Parte do Programa</b>	<b>Minutos</b>	<b>Atividades</b>	<b>Material Necessário</b>
Boas-vindas		Recepcionar as crianças à porta	
<b>1</b> Atividades Preparatórias	até 10	A. Vá Para a Prisão! B. Observador de Sonhos Estranhos	pedaços de papel, Bíblias papel, lápis, Bíblias
<b>*</b> Oração e Louvor  * Esta atividade pode ser feita em qualquer momento da programação	até 10	Confraternização Cânticos Missões Ofertas Oração	cartolina, papel pautado, lápis ou canetas, grampeador
<b>2</b> Lição Bíblica	até 20	Vivenciando a História  Verso Para Decorar  Estudo da Bíblia	lençol grande, recortes de vacas gordas e magras (ver p. 102), recortes de espigas de trigo cheias e mirradas (ver p. 103), holofote ou lâmpada  cópias dos desenhos de vacas com o Verso Para Decorar escrito (ver p. 103), cartaz com o Verso Para Decorar escrito  Bíblias
<b>3</b> Aplicação da Lição	até 15	O Que Você Faria?	cópias da atividade "O que Você Faria" (ver p. 104)
<b>4</b> Partilhando a Lição	até 15	Certificado de Fidelidade	modelo de certificado (ver p. 104), folhas de papel, canetinhas coloridas,
<b>5</b> Encerramento			giz de cera, lápis, adesivos

# BOAS-VINDAS

Saudar as crianças à porta. Perguntar como foi sua semana, se algo as deixou alegres ou as entristeceu. Iniciar a atividade preparatória escolhida.

1

## ATIVIDADES PREPARATÓRIAS

Escolher uma ou mais atividades que se adaptem melhor à situação da classe.

### A. *Vá Para a Prisão!*

Com antecedência, preparar pedaços de papel com falsas acusações para cada criança da classe. Exemplos de acusações: “Você maltratou (nome) hoje”; “Você se comportou mal”; “Você tomou o lugar de (nome)”, etc. Preparar também um canto da sala para representar a prisão, bloqueando uma área com cadeiras. Chamar cada criança à frente, ler a acusação em voz alta e enviá-la à “prisão” no canto da sala, até que você a deixe sair. (Deixá-la sair depois de fazer a análise da situação.)

#### Analizando

*Como vocês se sentem sendo acusados de algo que não fizeram? Como acham que José se sentiu quando foi colocado na prisão? (Aceitar respostas.) Como ele agiu? Vamos ler Mateus 25:23. Ler juntos em voz alta. Esse verso não foi escrito referindo-se a José, mas é uma boa descrição de como ele agiu. A mensagem de hoje diz:*

JESUS ME AJUDA A SER FIEL, NÃO IMPORTA O QUE ACONTEÇA.

Nota ao professor: Certificar-se de que as crianças saibam o que significa ser “fiel”.

### B. *Observador de Sonhos Estranhos*

Providenciar para cada criança uma folha de papel e lápis. Pedir que cada uma faça um desenho (ou mais) para ilustrar um sonho que tenha tido. Ao ver os desenhos, você deve perguntar para as crianças qual foi o sonho que tiveram.

#### Analizando

*O que vocês sonharam aconteceu? (Sim; não.) Às vezes, os sonhos parecem tolices, não é mesmo? (Sim.) Vocês podem me dizer o que significa o sonho que vocês tiveram? (Provavelmente não.) A maioria dos sonhos não significa nada. Mas, às vezes, Deus dá sonhos que realmente significam alguma coisa. Vocês se lembram de algum sonho assim mencionado na Bíblia? (Incentivar respostas.) Deus escolheu pessoas fiéis, como José, para explicar o que os sonhos significavam. Só Deus pode nos ajudar a ser fiéis a Ele e a ser capazes de fazer tudo o que Ele pede. Vamos encontrar e ler Mateus 25:23. Ler juntos em voz alta. Agora vamos dizer juntos nossa mensagem para hoje:*

JESUS ME AJUDA A SER FIEL, NÃO IMPORTA O QUE ACONTEÇA.

#### Você Precisa

- pedaços de papel
- Bíblias

#### Você Precisa

- papel
- lápis
- Bíblias

## ORAÇÃO E LOUVOR

### Confraternização

Quando conveniente, contar aos alunos sobre as alegrias e tristezas relatadas no momento da chegada das crianças. Dar tempo para que partilhem experiências do estudo da lição da semana e recapitem o Verso Para Decorar. Dar calorosas boas-vindas a todas as visitas e entregar-lhes um cartãozinho, adesivo ou lembrancinha. Comemorar aniversários (orar pelos aniversariantes), eventos especiais ou conquistas dignas de menção.

### Cânticos Sugestivos

“Vida de Amor e Perdão” (ver p. 110, CD faixa 23).

“Sempre Bem Fiel” (ver p. 108, CD faixa 24).

### Missões

Usar o *Informativo Mundial das Missões* ou outra história disponível.

### Ofertas

*Vocês trazem fielmente suas ofertas a Deus? Nossas ofertas fiéis ajudarão outros a aprenderem a ser fiéis.*

#### Você Precisa

- cartolina
- papel pautado
- lápis ou canetas
- grampeador

### Oração

Cortar pedaços de cartolina e de papel pautado, todos do mesmo tamanho (aproximadamente 10 cm x 15 cm). Ajudar as crianças a preparar um livrinho de oração, colocando 3 ou 4 folhinhas de papel pautado entre duas de cartolina, que servem de capa, e grampeando-as juntas. Pedir que as crianças escrevam na capa seu nome e um verso bíblico sobre oração – algo como Filipenses 4:6.

Para esta semana, pedir que as crianças escrevam ou façam um desenho que represente alguma coisa que pode impedir as pessoas de serem fiéis (no uso do dinheiro, tirar boas notas na escola, obedecer aos pais, escolher amigos, alimentação ou entretenimento, etc.). Depois dar algum tempo para que cada criança faça sua oração silenciosa pedindo a Deus que a ajude a ser fiel. Recolher os livrinhos e guardar para usar no próximo sábado.

## LIÇÃO BÍBLICA

### Vivenciando a Lição

**Montagem do cenário:** Com antecedência, pendurar bem alto um lençol grande, de modo que apenas toque o piso. Atrás do lençol, pendurar recortes de vacas gordas e vacas magras e de espigas de trigo cheias e espigas mirradas. Colocar um holofote ou lâmpada forte atrás do lençol e dos recortes. No momento certo durante a história, pedir para um auxiliar acender o holofote/lâmpada para que apareçam as silhuetas dos objetos dos sonhos.

Potifar mandou prender José porque sua esposa o acusou de crime. Deus sabia que José era inocente. Mesmo assim permitiu que José fosse colocado na prisão. Às vezes, Deus permite que Seu povo seja colocado em lugares estranhos – com propósitos especiais.



- lençol grande
- recortes de vacas gordas e magras (ver p. 101)
- recortes de espigas de trigo cheias e mirradas (ver p. 102)
- holofote ou lâmpada

Deus abençoou José mesmo na prisão. O carcereiro percebeu que José fazia um bom trabalho. Logo o colocou como responsável pelos outros presos.

Dois homens que José ficou conhecendo na prisão foram o copeiro e o padeiro de Faraó. Um dia, José percebeu que esses homens estavam tristes. Ambos tiveram sonhos que não podiam entender.

José entendia a respeito de sonhos. Deus lhe dera alguns sonhos importantes quando ele era mais novo. Ele ouviu as histórias dos dois homens. Deus o ajudou a explicar o significado dos sonhos de cada um deles. Tudo o que ele disse que aconteceria, aconteceu.

Depois disso, José ainda ficou dois anos na prisão.

Certa noite, Faraó teve dois sonhos. *[Auxiliar acende a luz focalizando as vacas gordas atrás do lençol.]* No primeiro, ele viu sete vacas gordas pastando à beira do rio. *[Auxiliar focaliza luz nas vacas magras.]* Depois apareceram, não se sabe de onde, sete vacas magras e comeram aquelas vacas gordas!

*[Auxiliar focaliza as espigas cheias.]* No segundo sonho, Faraó viu sete espigas de trigo graúdas. *[Auxiliar focaliza as espigas mirradas.]* De repente, apareceram sete espigas mirradas e comeram as espigas graúdas! Esses sonhos perturbaram tanto Faraó que ele não conseguiu mais dormir. O que significariam os sonhos?

Ninguém no palácio podia compreender os sonhos. Então, o copeiro do rei se lembrou de José. Ele foi trazido da prisão.

José contou a Faraó que Deus às vezes dá sonhos às pessoas. Ele dera esses sonhos a Faraó e explicara o significado dos sonhos a José.

– Os dois sonhos predizem o mesmo acontecimento – disse José. – Nos próximos sete anos as colheitas no Egito serão muito fartas e haverá mais alimento do que se poderá consumir. As vacas e os grãos serão gordos, cheios. Depois, os outros sete anos que se seguirem serão muito maus. Não haverá boa colheita e muitas pessoas poderão passar fome. O senhor deve construir armazéns maiores e estocar todo o cereal produzido em excesso nos anos de fartura – José sugeriu. – Se fizer isso, o Egito terá alimento suficiente para os anos de fome.

Faraó concordou com José, e achou que ele era um homem inteligente. Por isso, encarregou José de construir os armazéns. Faraó deu a José seu anel oficial. Deu-lhe vestes novas – mais bonitas do que as que seus irmãos ou a esposa de Potifar tomaram dele. Faraó colocou José como governador de todo o país do Egito!

Realmente “o Senhor estava com José”. (Gênesis 39:2.) Ele deixara José na prisão com um propósito. Quando coisas ruins nos acontecem, podemos ser fiéis como José. Deus pode nos ajudar a ser fiéis a Ele – esse Deus sobre o qual aprendemos em casa e na igreja.

### Analizando

*Em que sentido a experiência de José na casa de Potifar e na prisão foram semelhantes? Vamos ler Gênesis 39:3 e 21. (O Senhor estava com ele.) José poderia ter resmungado e se queixado quando foi vendido como escravo, quando a mulher de Potifar mentiu a seu respeito e quando ficou na prisão por tanto tempo. Em vez disso, o que ele fez? (Ele se aproximou de Deus e pediu-Lhe ajuda para ser fiel; fez o melhor que podia naquilo que estava à mão; disse “não” a Satanás; foi paciente permitindo que Deus resolvesse as coisas, etc.) Quando vocês são tentados a se queixar e culpar a Deus pelas coisas más que lhes acontecem, de que devem lembrar-se? Vamos responder dizendo nossa mensagem de hoje:*

JESUS ME AJUDA A SER FIEL, NÃO IMPORTA O QUE ACONTEÇA.

### Você Precisa

- cópias da vaca gorda (ver p. 103)
- cartaz com o Verso Para Decorar escrito

## Verso Para Decorar

Com antecedência, escrever o Verso Para Decorar inteiro em uma folha grande de papel e colocá-la onde todos possam ver. Fazer uma cópia da vaca gorda para cada criança e recortar. Dividir o verso em três partes e escrever uma parte em cada vaca: muito bem, servo bom e fiel! / você foi fiel no pouco, / Eu o porei sobre o muito.

Distribuir um desenho de vaca (contendo parte do Verso Para Decorar) para cada criança. Pedir que cada criança leia a parte do verso que recebeu e procure duas outras crianças que tenham as outras partes para completar o verso. Quando três crianças conseguirem completar o Verso Para Decorar, devem falar o verso inteiro e sentar-se rapidamente. Pedir a um auxiliar da classe que ajude a ouvir e verificar que o grupo

tenha o verso completo.

Quando todos os grupos de três estiverem sentados, recolher os contornos das vacas com parte do verso, misturá-los, distribuir de novo e repetir a atividade. Repetir algumas vezes até que as crianças consigam falar juntas o verso de cor.

### Você Precisa

- Bíblias

## Estudo da Bíblia

Formar duas equipes na classe. Dar a cada equipe dois textos bíblicos para ler e encenar a história até que a outra equipe descubra qual é a história. Mencionar às crianças que todas as histórias são a respeito de sonhos. Se a outra equipe não conseguir descobrir qual é a história, deverá procurar e ler em voz alta o texto correspondente. Escolher entre os seguintes textos:

Atos 10:9-12

Sonho de Pedro com o lençol cheio de animais

Gênesis 41:1-4

Sonho de Faraó com as vacas

Juízes 7:13-15

Sonho de Gideão com o pão de cevada

Daniel 2:31-35

Sonho de Nabucodonosor com a estátua

1 Reis 3:5-10

Sonho de Salomão ao pedir sabedoria

Mateus 1:20 e 21

Sonho de José quanto ao nascimento de Jesus

## Analisando

*Deus tem muitas maneiras de nos ajudar a aprender sobre Ele e sobre Seus planos para nós. Os sonhos são uma dessas maneiras. Deus está sempre perto para ajudar-nos a fazer o que é correto e a ser fiéis a Ele. Como Deus tem ajudado vocês a serem fiéis a Ele? Por favor, compartilhem com a classe. (Através do culto familiar; leitura da Bíblia; indo à Escola Sabatina e à igreja; através do acontecimentos da vida diária; conselhos de adultos, etc.) Vamos sempre lembrar que:*

JESUS ME AJUDA A SER FIEL, NÃO IMPORTA O QUE ACONTEÇA.

3

## APLICAÇÃO DA LIÇÃO

### O Que Você Faria?

Com antecedência, fazer cópias da atividade “O que Você Faria?” Dividir a classe em três grupos e dar uma história para cada grupo. Cada grupo deve escolher seu representante. O grupo deve analisar, debater sua história e apresentar o relatório para a classe.

## Analizando

*Em nosso dia a dia vivenciamos as mais diferentes situações. Constantemente temos que fazer escolhas. Se formos fiéis a Deus nas coisas pequenas, nossa fé se desenvolverá e seremos fiéis em coisas de muito maior importância. Em que coisas precisamos ser fiéis? (Em obedecer à orientação divina para nossa vida; em confiar em Deus como José fez; em fazer o que nossos pais nos pedem, etc.) José foi fiel em coisas desagradáveis na prisão e Deus o tornou governador do Egito. Nós não seremos governadores do país, mas podemos ser fiéis a Deus em tudo que fizermos. Vamos lembrar a mensagem de hoje:*

JESUS ME AJUDA A SER FIEL, NÃO IMPORTA O QUE ACONTEÇA.

### Você Precisa

- cópias da atividade “O que Você Faria” (ver p. 104)

4

## PARTILHANDO A LIÇÃO

### Certificado de Fidelidade

Com antecedência, preparar um certificado para cada criança da classe. Orar, mencionando cada uma delas enquanto prepara seu certificado. Pedir que Deus o ajude a lembrar-se de alguma coisa especial que cada uma tem feito fielmente em sua classe. Preparar alguns certificados a mais para visitas, inserindo as palavras “vir à Escola Sabatina” como aquilo que fizeram fielmente. Colocar um adesivo em cada certificado, se tiver disponível.

Entregar o certificado a cada criança. Depois, dar uma folha de papel para que cada criança faça um cartão para dar a alguém – da família da igreja ou da própria família – que tenha sido fiel não importa o que aconteça. No cartão a criança deve escrever: “(nome), você tem sido fiel em (nome da responsabilidade). Deus tem abençoado você!” Pedir que cada criança assine seu nome no cartão. Sugerir que elas entreguem o cartão à pessoa da família da igreja ao fim do culto hoje, ou à pessoa da própria família durante o culto familiar em casa.

## Analizando

*É fácil ser fiel? (Sim. Não. Às vezes.) Quem nos ajuda? (Deus.) Como Ele nos ajuda? (Fazendo-nos lembrar do que aprendemos sobre Ele em casa e na igreja. Através da leitura da Bíblia e da oração. Através de nossos pais, professores, pastores, etc.) Como vocês se sentiram ao serem reconhecidos como sendo fiéis? (Certos de que Deus nos ajudou a sermos fiéis.) Como vocês consideram outras pessoas que são fiéis àquilo que se espera delas? (Gostamos delas e desejamos ser semelhantes.) De tudo o que aprenderam na lição de hoje, o que manterão sempre em mente? Vamos responder dizendo nossa mensagem:*

JESUS ME AJUDA A SER FIEL, NÃO IMPORTA O QUE ACONTEÇA.

5

## ENCERRAMENTO

Cantar “Sempre Bem Fiel” (ver p. 108, CD faixa 24). Orar para que as crianças permaneçam sempre fiéis a Jesus, fazendo o seu melhor naquilo que estiver sob sua responsabilidade.

### Você Precisa

- modelo de certificado (ver p. 104)
- folhas de papel
- canetinhas coloridas
- giz de cera
- lápis
- adesivos

# Finalmente Perdoados!



## COMUNIDADE

Aprendemos valores cristãos.

## VERSO PARA DECORAR

“Perdoem, e serão perdoados.” Lucas 6:37, NVI.

## REFERÊNCIAS

Gênesis 42 a 45:15; *Patriarcas e Profetas*, p. 224-230.

## OBJETIVOS

A criança deverá:

**SABER** que Deus ajudará Seus filhos a perdoarem àqueles que os maltratam.

**SENTIR** desejo de perdoar aos outros como Deus lhes perdoa.

**RESPONDER** perdoando àqueles que a maltratam.

## MENSAGEM CENTRAL

Deus me ajuda a perdoar aos outros.

## Resumo da Lição

**E**xatamente como José predisse, o Egito produziu muito alimento durante sete anos. José estava preparado para a fome que assolaria o mundo inteiro. Os filhos de Jacó foram ao Egito para comprar cereais estocados por José. Ele reconheceu seus irmãos quando chegaram para comprar alimento, mas eles não o reconheceram. José os chamou de espias, colocou-os na prisão por três dias, depois os libertou para voltarem à sua casa e buscarem seu irmão mais novo. José manteve Simeão na prisão. Jacó finalmente consentiu em deixar Benjamim ir ao Egito com os irmãos quando as famílias de todos já estavam praticamente sem alimento novamente. Quando eles retornaram ao Egito com Benjamim, José se apresentou a seus irmãos e lhes perdoou.

*Esta lição fala sobre comunidade.* Como José perdoou incondicionalmente a crueldade de seus irmãos, também os membros de lares cristãos e da comunidade cristã da igreja devem perdoar uns aos outros.

## Enriquecimento Para o Professor

“Poucos há que se compenetraram da influência das pequenas coisas da vida sobre o desenvolvimento do caráter. Nada com que temos de tratar é realmente pequeno. As circunstâncias

variadas que deparamos dia após dia, são destinadas a provar nossa fidelidade, e habilitar-nos a maiores encargos. Pelo apego aos princípios nas transações da vida usual, a mente se habitua a considerar as exigências do dever acima das do prazer e da inclinação. [...] Pela fidelidade naquilo que é o mínimo, adquirem forças para serem fiéis em coisas maiores.” – *Patriarcas e Profetas*, p. 222, 223.

## Decoração da Sala

A mesma da Lição 9.

Programação			
Parte do Programa	Minutos	Atividades	Material Necessário
1		Recepcionar as crianças à porta	
	até 10	A. Lista de Controle	folhas de papel, lápis, lista de desculpas, Bíblias
*		B. Vai e Volta	bola ou brinquedo tipo “vai e volta”, Bíblia
	até 10	Confraternização Cânticos Missões Ofertas Oração	livros de oração usados na Lição 11
2		* Esta atividade pode ser feita em qualquer momento da programação	
	até 20	Vivenciando a História	saco grande com algum tipo de grão, taça de “prata”, microfone ou coisa semelhante, adulto para representar
		Verso Para Decorar	Simeão, roupas dos tempos bíblicos, adulto para representar um “repórter egípcio”
		Estudo da Bíblia	Bíblias, Verso Para Decorar em linguagem de sinais
3			
	até 15	Perdoado Para Perdoar	Bíblias
4			
	até 15	Taça de Perdão	lápis, pedaços de papel, dois cestos de lixo, Bíblias
5			
		Encerramento	copos descartáveis, papel-alumínio, lápis

## BOAS-VINDAS

Saudar as crianças à porta. Perguntar como foi sua semana, se algo as deixou alegres ou as entristeceu. Iniciar a atividade preparatória escolhida.

1

### ATIVIDADES PREPARATÓRIAS

Escolher uma ou mais atividades que se adaptem melhor à situação da classe.

#### Você Precisa

- folhas de papel
- lápis
- lista de desculpas
- Bíblias

#### A. Lista de Controle

Com antecedência, preparar uma lista de desculpas com as quais as crianças possam se identificar. Algumas sugestões são:

- Eles foram maldosos.
- Não me pediram perdão.
- Não foi minha culpa.
- Eles é que começaram.
- É só meu irmão (ou irmã).
- Ele é antipático

Dar a cada criança uma lista. Pedir que façam um círculo em volta das frases que representam situações que podem impedi-las de perdoar aos membros da própria família ou da família da igreja.

#### Analizando

*Quais são algumas das melhores razões para não perdoar alguém?* (Aceitar respostas dentre as que as crianças marcaram.) *Como vocês se sentem quando decidem não perdoar alguém?* (Zangados, fortes, mesquinhos.) *Qual é a única maneira de ficar livres daquilo que nos impede de perdoar aos outros?* (Pedindo ajuda de Deus.) *O que acontece quando finalmente estamos dispostos a perdoar?* Vamos encontrar o nosso Verso Para Decorar, Lucas 6:37. Ler juntos em voz alta. A mensagem de hoje é:

DEUS ME AJUDA A PERDOAR AOS OUTROS.

#### Você Precisa

- bola ou brinquedo tipo “vai e volta”
- Bíblia

#### B. Vai e Volta

Pedir que as crianças sentem formando um círculo. (Em classes grandes formar vários círculos, cada um com um brinquedo tipo “vai e volta” e um coordenador.) Iniciar pedindo que uma criança impulse/jogue o brinquedo “vai e volta”, esperando-o voltar e então salientando o fato de que ele sempre volta à pessoa que o impulsionou/jogou. Se não conseguir um desses brinquedos, utilizar uma bola leve que as crianças possam rolar uma para a outra, sendo que a criança que recebe a bola não a pega, mas simplesmente a impulsiona de volta. O coordenador deve verificar que cada criança tenha a oportunidade de participar e perceber que a bola volta para ela.

*Alguém já disse ou fez algo que magoou vocês? Vocês perdoaram essa pessoa? Por quê? O que vocês acham que Deus quer que façamos quando alguém é rude e nos magoa?* Ler 2 Coríntios 2:5-11 para as crianças, e pedir que coloquem as mãos sobre a cabeça quando acharem que sabem o que Deus quer que façamos. Então perguntar o que é. Ler novamente o verso 7.

*É importante perdoar aos outros mesmo quando eles nos magoam. E Deus promete que*



quando perdoarmos aos outros, o perdão virá de volta para nós, seremos perdoados também, como o brinquedo (bola) que acabamos de jogar (rolar)! Jogar o brinquedo (ou rolar a bola) mais uma vez.

Explicar que você começará uma oração, pedindo a ajuda de Deus para perdoar aos outros. Então, você fará uma pausa de um minuto durante a oração para que todas as crianças tenham a oportunidade de pensar em alguém a quem devem perdoar. Depois, você encerrará a oração.

“Querido Deus, sabemos que às vezes as pessoas dizem ou fazem coisas que nos magoam. E sabemos que desejas que nós lhes perdoemos. Por favor, ajuda-nos a perdoar...” (Pausa de um minuto.) “Estamos muito felizes porque Tu, Senhor, nos perdoas e nos amas. Em nome de Jesus. Amém.”

## Analizando

O que acontece quando perdoamos alguém? (O perdão volta para nós.) Vamos encontrar e ler nosso Verso Para Decorar, Lucas 6:37. Ler juntos em voz alta. Devemos nos lembrar de que só Deus pode nos ajudar a ter um espírito perdoador. Isso é o que diz nossa mensagem desta semana:

DEUS ME AJUDA A PERDOAR AOS OUTROS.

\*

# ORAÇÃO E LOUVOR

## Confraternização

Quando conveniente, contar aos alunos sobre as alegrias e tristezas relatadas no momento da chegada das crianças. Dar tempo para que partilhem experiências do estudo da lição da semana e recapitem o Verso Para Decorar. Dar calorosas boas-vindas a todas as visitas e entregar-lhes um cartãozinho, adesivo ou lembrancinha. Comemorar aniversários (orar pelos aniversariantes), eventos especiais ou conquistas dignas de menção.

## Cânticos Sugestivos

“Vida de Amor e Perdão” (ver p. 110, CD faixa 23).

“Aprendendo a Perdoar” (ver p. 105, CD faixa 25).

## Missões

Usar o *Informativo Mundial das Missões* ou outra história disponível.

## Ofertas

Deus usou José para ajudar a satisfazer as necessidades de muitas pessoas. Deus também pode usar nossas ofertas para ajudar os necessitados.

## Oração

Distribuir os livros de oração e pedir que as crianças escrevam o nome de alguém a quem precisam perdoar. Mencionar novamente a oração feita na *Atividade Preparatória B*. Dar oportunidade para pedidos especiais de oração e mencioná-los especificamente em sua breve oração.

### Você Precisa

- livros de oração usados na Lição 11

\* Esta atividade pode ser feita em qualquer momento da programação.

## Você Precisa

- saco grande com algum tipo de grão
- taça de “prata”
- microfone ou coisa semelhante
- adulto para representar Simeão
- roupas dos tempos bíblicos
- adulto para representar um “repórter egípcio”

**Vivenciando a Lição**

O “repórter egípcio” fala ao “microfone” e o segura junto a Simeão quando ele fala.

**Repórter egípcio:** Bom-dia! Este é um noticiário especial sobre o retorno dos irmãos do governador José ao Egito. Simeão, um dos irmãos, está aqui para nos relatar um pouco dos últimos acontecimentos no desenrolar dessa história. Seja bem-vindo, Simeão.

**Simeão:** Muito obrigado.

**Repórter egípcio:** Simeão, muita coisa aconteceu desde que você e seus irmãos vieram ao Egito pela primeira vez em busca de alimento. Ouvimos dizer que o governador José acaba de contar a todos vocês que ele é seu irmão. Você pode nos contar mais a esse respeito?

**Simeão:** Em primeiro lugar, devo dizer que ficamos muito amedrontados quando José disse que era nosso irmão.

**Repórter egípcio:** Por quê?

**Simeão:** É uma longa história, mas uma coisa eu posso lhe dizer. Quando José era pequeno, nosso pai o tratava muito melhor do que a nós. Como resultado, nós odiávamos tanto José que o vendemos como escravo aos mercadores que se dirigiam ao Egito.

**Repórter egípcio:** Então, foi assim que ele veio parar aqui! Eu tenho acompanhado sua história desde então [*volta-se para o auditório*]. Potifar, o senhor de José, mandou

colocá-lo na prisão. Mas Faraó o estabeleceu como governador do Egito depois que ele lhe interpretou um sonho. Tudo o que José predisse aconteceu. Primeiro, houve sete anos de maravilhosas safras. Mas estes últimos dois anos têm sido terríveis. Nenhuma planta cresce para produzir alimento. E ele disse que haverá mais cinco anos como estes. Felizmente, o governador José tem muito alimento para vender.

**Simeão:** É por isso que viemos aqui. Nossas famílias estavam passando fome. Nós nos dirigimos ao governador para comprar alimento. Ele nos reconheceu quando nos inclinamos diante dele. Mas nós não o reconhecemos. A última vez que estivemos juntos foi quando o vendemos como escravo, muitos anos atrás.

**Repórter egípcio:** Como o governador tratou vocês?

**Simeão:** Bem, ele disse que todos nós éramos espias. Fomos todos colocados na prisão durante três dias. Depois, eu fiquei preso enquanto o governador enviou os outros de volta para casa em busca de nosso irmão mais novo. Falando nisso, a prisão de vocês é terrível!

**Repórter egípcio:** Eu sei. Mas, então o que aconteceu?

**Simeão:** No caminho de casa, um de meus irmãos encontrou no saco que levava o dinheiro que usara para comprar o cereal. Antes de chegar em casa todos haviam encontrado o seu dinheiro nos sacos. Ficaram então imaginando o que o governador faria quando soubesse disso. Se voltassem ao Egito, será que ele colocaria todos na prisão? Nosso pai ficou preocupado com nosso irmão mais novo. Não permitiu que ele fosse com os demais irmãos de volta ao Egito. Mas, quando todas as famílias já estavam quase sem alimento outra vez e meus irmãos tiveram que voltar ao Egito, ele finalmente concordou em deixar Benjamim ir com eles. Mas não ficou contente com isso.

**Repórter egípcio:** Quando vocês apresentaram seu irmão mais novo ao governador, o que aconteceu?

**Simeão:** Ele nos convidou para irmos à sua casa para uma refeição e deu uma porção muito maior de alimento a Benjamim do que aos demais irmãos. E não foi só isso. Quando partimos de volta para nossa casa, o mordomo do governador nos parou a pouca distância do palácio e disse que havíamos roubado a taça de prata do governador José. Você pode imaginar? Aquele mordomo revistou toda a nossa bagagem e acabou encontrando a taça de prata na bagagem de Benjamim! Eu tenho aqui comigo o saco e a taça para mostrar a vocês. *[Simeão mostra o saco de grãos/cereais e a taça de prata.]* O mordomo prendeu Benjamim e disse que ele teria que voltar a José. Então, todos nós voltamos ao palácio do governador José. Quando José nos disse que Benjamim seria seu escravo, ficamos realmente preocupados. O que diríamos a nosso pai?

**Repórter egípcio:** As coisas não podiam ficar pior, não é mesmo? O que vocês fizeram então?

**Simeão:** Nosso irmão, Judá, suplicou ao governador José que deixasse Benjamim ir. Judá disse que não poderia voltar ao nosso pai sem Benjamim, e se ofereceu para ficar como escravo no lugar de Benjamim.

**Repórter egípcio:** Quando José contou a vocês quem ele era?

**Simeão:** Quando Judá terminou de falar, com lágrimas nos olhos nosso irmão José nos contou quem ele realmente era e mencionou que estivera nos provando. Ele nos contou sobre a casa de Potifar, sobre a prisão, e como se tornara o homem mais poderoso do Egito. Ficamos muito amedrontados! Então, José disse que não fomos nós que o mandamos para o Egito, mas Deus. Não podíamos crer que José nos perdoaria tudo que lhe fizemos. Mas ele disse que Deus às vezes usa coisas más para tornar possíveis coisas boas. Deus torna possível até o perdão.

**Repórter egípcio:** Muito obrigado, Simeão, por partilhar conosco sua surpreendente história e por estar em nosso programa hoje.

### Analizando

*Por que José foi capaz de perdoar a seus irmãos? (Deus lhe deu amor, bondade e força para fazê-lo.) Como vocês podem perdoar a seus amigos e/ou irmãs e irmãos, mesmo quando eles não merecem? (Podemos orar diariamente para que o amor de Deus realize uma mudança em nosso coração e nos torne amáveis e perdoadores.) Na verdade, todos nós precisamos do perdão de Deus. O que promete Ele em nosso Verso Para Decorar? (“Perdoem, e serão perdoados.”) Vamos dizer juntos nossa mensagem de hoje:*

DEUS ME AJUDA A PERDOAR AOS OUTROS.

### Você Precisa

- Bíblias
- Verso Para Decorar em linguagem de sinais

### Verso Para Decorar

Pedir que as crianças encontrem na Bíblia o Verso Para Decorar (Lucas 6:37) e lerem juntos em voz alta enquanto você demonstra a linguagem de sinais. Ensinar a linguagem de sinais à medida que ensina o verso. Pedir que as crianças formem pares e pratiquem o verso fazendo os sinais uma para a outra até aprenderem bem.



**Perdoem**



**e vocês**



**serão**



**perdoados**

## Você Precisa

- Bíblias

### Estudo da Bíblia

Pedir que as crianças leiam em Gênesis 45:1-8 acerca de José perdoadando a seus irmãos. Os adultos podem ajudar, se necessário. Dividir a classe em dois grupos. Pedir que um grupo leia o que José diz e o outro o que ele faz.

### Analisando

*Qual é a parte da história que vocês mais gostaram? (Quando José perdoa a seus irmãos; quando conta quem ele realmente é, etc.) Por que os irmãos de José tiveram dificuldade em sentir-se perdoados? (Porque foram muitos cruéis para com José.) Imaginem como os irmãos de José se sentiram quando ele não os puniu, mas perdoou. (Dar algum tempo para pensarem.) Perdoar não é algo natural em nós, mas como somos capazes de perdoar? (Deus nos ajudará e nos dará forças.) Vamos ler uma oração a respeito de perdão em Lucas 11:4. Ler juntos em voz alta. Agora vamos dizer nossa mensagem para hoje:*

DEUS ME AJUDA A PERDOAR AOS OUTROS.

3

## APLICAÇÃO DA LIÇÃO

## Você Precisa

- lápis
- pedaços de papel
- dois cestos de lixo
- Bíblias

### Perdoado Para Perdoar

Colocar os cestos de lixo em lados opostos da sala, pregando uma etiqueta em cada um para identificá-los como “leste” e “oeste”. Em um pedaço de papel, as crianças escreverão alguma coisa pela qual querem pedir perdão. Orientá-las a colocar os papéis em um dos cestos. Depois pedir que escrevam em outro pedaço de papel algo pelo que precisam perdoar a alguém. Pedir que coloquem esse papel no outro cesto de lixo.

### Analisando

*A Bíblia diz que nossos pecados são afastados de nós como o Oriente está longe do Ocidente. Vamos ler Salmo 103:12. (Pedir que uma criança leia.) Como Deus é tão bom para nos perdoar, Ele pede que nós perdoemos aos outros da mesma forma. Vamos ler Colossenses 3:13. Quantos dos nossos pecados Jesus perdoa? Vamos ler Salmo 103:3. (Ele perdoa todos os nossos pecados.) Portanto, quantos pecados dos outros devemos perdoar? (Todos os pecados.) Vamos relembrar a mensagem de hoje:*

DEUS ME AJUDA A PERDOAR AOS OUTROS.

4

## PARTILHANDO A LIÇÃO

## Você Precisa

- copos descartáveis
- papel-alumínio
- lápis

### Taça de Perdão

Com antecedência, cortar pedaços de papel-alumínio de tamanho suficiente para cobrir um copo descartável. Dar a cada criança um copo e um pedaço de papel-alumínio. Pedir que cubram o copo com o papel-alumínio para criar uma taça de prata. Quando terminarem, dizer: *Vocês já tiveram a oportunidade de pensar em pessoas da família ou da igreja que fizeram coisas que vocês precisam perdoar. Agora vamos fazer algo para elas.*

Mostrar às crianças como “gravar” escrevendo com lápis a palavra “perdão” do lado de fora da “taça de prata”, transformando-a em “taça de perdão”. Do outro lado, pedir que gravem/escrevam o nome da pessoa que desejam perdoar. (Ou deixar que as crianças levem sua “taça de perdão” como lembrete de que devem cultivar um espírito perdoador.)

### **Analisando**

Comentar e decidir quando e como as crianças devem entregar a “taça de prata” durante a semana à pessoa que desejam perdoar (se decidiram fazer isso).

*Estarei orando por vocês durante a semana ao entregarem a “taça” à alguém que desejam perdoar. Lembrem-se sempre do nosso Verso Para Decorar. Dizer juntos o Verso Para Decorar. (“Perdoem, e serão perdoados.”) Vamos dizer juntos nossa mensagem novamente:*

DEUS ME AJUDA A PERDOAR AOS OUTROS.

5

## **ENCERRAMENTO**

Pedir que as crianças inclinem a cabeça enquanto fazem juntos a Oração do Senhor (Mateus 6:9-13 ou Lucas 11:2-4).



# Juntos Outra Vez

## COMUNIDADE

Aprendemos valores cristãos.

## VERSO PARA DECORAR

“Façamos o bem a todos, especialmente aos da família da fé.” Gálatas 6:10, NVI.

## REFERÊNCIAS

Gênesis 45:16-47:12; 50:15-21; *Patriarcas e Profetas*, p. 231-240.

## OBJETIVOS

A criança deverá:

**SABER** que Deus nos ajuda a cuidar da nossa família.

**SENTIR** certa responsabilidade pelo bem-estar da própria família.

**RESPONDER** trabalhando com Deus para cuidar da própria família e da família da igreja.

## MENSAGEM CENTRAL

Deus me ajuda a cuidar de minha família.

## Resumo da Lição

**F**araó ouviu a respeito da chegada dos irmãos de José e convidou a família inteira para morar no Egito. Os irmãos voltaram para casa com alimento, roupas, animais e carruagens para trazer todos para o Egito. Setenta membros da família de José foram morar na terra de Gósen. José encontrou seu pai e levou alguns membros da família para conhecerem Faraó. Depois da morte de Jacó, José reassegurou a seus irmãos que não os prejudicaria. Deus o enviara antecipadamente ao Egito para que fosse capaz de cuidar de todos os seus familiares.

*Esta lição fala sobre comunidade.* Deus nos torna parte de uma família. Ele deseja que, de todas as maneiras que pudermos, ajudemos a cuidar da nossa própria família bem como da família da igreja. Ele nos ajudará a fazer isso.

## Enriquecimento Para o Professor

“Os pais devem despertar para o fato de que a mais importante lição para seus filhos é a de que devem aprender a desempenhar sua parte na condução das tarefas do lar. [...] Os pais devem ensinar seus filhos a ter um ponto de vista prático da vida, compreendendo que devem ser úteis no mundo. [...]”

“Ajudai vossos filhos, pais, a fazer a vontade de Deus mostrando-se fiéis no cumprimento dos



deveres que de fato lhes pertencem como membros da família. [...] Pacientemente educai-os para que aprendam a desempenhar sua parte no círculo da família, a tornar um sucesso seus esforços de participar dos encargos da mãe e do pai, dos irmãos e das irmãs. Assim terão satisfação em saber que são realmente úteis.” – *O Lar Adventista*, p. 285, 286.

## Decoração da Sala

A mesma da Lição 9.

Programação			
Parte do Programa	Minutos	Atividades	Material Necessário
Boas-vindas		Recepcionar as crianças à porta	
<b>1</b> Atividades Preparatórias	até 10	A. Quem Usa Isso?  B. Profissionais	variedade de objetos domésticos, papel, lápis, Bíblias  cartões de profissões, Bíblias
<b>*</b> Oração e Louvor	até 10	Confraternização Cânticos Missões Ofertas Oração	
* Esta atividade pode ser feita em qualquer momento da programação			
<b>2</b> Lição Bíblica	até 20	Vivenciando a História  Verso Para Decorar  Estudo da Bíblia	livros de oração usados na Lição 11  quadro de giz ou branco, giz ou marcador  Bíblias, pedaços de cartolina, caneta
<b>3</b> Aplicação da Lição	até 15	Situação	Bíblias
<b>4</b> Partilhando a Lição	até 15	Cuidando de Meus Familiares	folhas de papel, canetinhas coloridas
<b>5</b> Encerramento			

## BOAS-VINDAS

Saudar as crianças à porta. Perguntar como foi sua semana, se algo as deixou alegres ou as entristeceu. Iniciar a atividade preparatória escolhida.

## ATIVIDADES PREPARATÓRIAS

Escolher uma ou mais atividades que se adaptem melhor à situação da classe.

### Você Precisa

- variedade de objetos domésticos
- papel
- lápis
- Bíblias

### A. Quem Usa Isso?

Com antecedência, numerar uma variedade de objetos domésticos e arranjá-los sobre uma mesa (pano de tirar pó, lata de óleo, detergente para louças, cestinho de lixo, panela, talão de cheque, etc.)

Distribuir lápis e papel para as crianças. *Examinem bem todos os objetos. Cada um de vocês deve escrever em sua folha de papel o número do objeto e quem usa esse objeto na sua casa.*

### Analisando

Quando as crianças terminarem, pegar cada um dos objetos e perguntar: *Quem na sua casa usa esse objeto? (Aceitar respostas.) Todas as pessoas na casa de vocês ajudam umas às outras nas tarefas domésticas? Por quê? É justo que uma ou duas pessoas façam todas as tarefas da casa sozinhas? Como a execução das tarefas domésticas pode ajudar sua família? Vamos encontrar na Bíblia e ler Gálatas 6:10. Ler juntos em voz alta. Hoje vamos aprender que:*

DEUS ME AJUDA A CUIDAR DE MINHA FAMÍLIA.

### Você Precisa

- cartões de profissões
- Bíblias

### B. Profissionais

Com antecedência, preparar cartões com nomes de profissões ou ocupações ou uma gravura que as represente (secretária, agricultor, médico, professor, pregador, alfaiate, jardineiro, mecânico, etc.).

Dar a cada criança um cartão (pedindo que não deixe ninguém ver) e pedir que ela encene como ajudaria à própria família ou à família da igreja se ela exercesse aquela profissão descrita no cartão que recebeu. Pedir que as outras crianças adivinhem que profissão/ocupação ela está encenando.

### Analisando

*Que profissão ou ocupação cada um de vocês quer realmente exercer quando crescer? (Aceitar respostas.) Como vocês ajudariam sua família se tivessem essa profissão? (Aceitar respostas.) Como podem ajudar a família agora? (Aceitar respostas.) Vamos ler juntos Gálatas 6:10. Ler juntos em voz alta. E isso nos leva à mensagem de hoje. Por favor, me ajudem a dizê-la:*

DEUS ME AJUDA A CUIDAR DE MINHA FAMÍLIA.

## ORAÇÃO E LOUVOR

### Confraternização

Quando conveniente, contar aos alunos sobre as alegrias e tristezas relatadas no momento da chegada das crianças. Dar tempo para que partilhem experiências do estudo da lição da semana e recapitem o Verso Para Decorar. Dar calorosas boas-vindas a todas as visitas e entregar-lhes

um cartãozinho, adesivo ou lembrancinha. Comemorar aniversários (orar pelos aniversariantes), eventos especiais ou conquistas dignas de menção.

### **Cânticos Sugestivos**

“Vida de Amor e Perdão” (ver p. 110, CD faixa 23).

“Fazendo Sempre o Bem” (ver p. 110, CD faixa 7).

### **Missões**

Usar o *Informativo Mundial das Missões* ou outra história disponível.

### **Ofertas**

*Deus usou José para ajudar a satisfazer as necessidades de muitas pessoas. Deus pode usar a sua oferta para ajudar a cuidar da sua família da igreja.*

### **Oração**

Distribuir os livros de oração. Certificar-se de ter alguns a mais para as visitas.

Pedir que as crianças desenhem agora um modo em que podem cuidar da própria família, e um modo em que podem cuidar da família da igreja.

Formar um círculo de oração. Convidar voluntários para orar, pedindo que Deus os ajude a fazer as coisas que escreveram ou desenharam no seu livro de oração.

#### **Você Precisa**

- livros de oração usados na Lição 11

2

## **LIÇÃO BÍBLICA**

### **Vivenciando a Lição**

Iniciar a história escrevendo os nomes dos 11 irmãos de José onde todos possam ver. Dar tempo para respostas ao perguntar: *Quantos de vocês têm irmãos ou irmãs? Quantos irmãos cada um de vocês tem? José cresceu em uma família com 11 irmãos. Vocês se lembram como esses irmãos venderam José para mercadores que viajavam para o Egito? José poderia ter ficado muito zangado com seus irmãos, mas vamos ver como José tratou seus irmãos anos mais tarde. Eu vou contar a história bíblica da lição e, quando eu disser “José”, quero que vocês digam “Ele é nosso irmão!”*

#### **Você Precisa**

- quadro de giz ou branco
- giz ou marcador

Logo depois do encontro com **José** [*Ele é nosso irmão!*], seus irmãos começaram a longa viagem de volta para seu lar em Canaã. E que viagem maravilhosa foi aquela! Eles levavam carruagens carregadas de mantimento. Tinham ganhado de **José** [*Ele é nosso irmão!*] vestes novas e moedas de prata. Tinham muitos jumentos carregados de presentes para seu pai. E haviam recebido convite especial de Faraó para ir morar no Egito. Ele prometera que suas famílias teriam alimento para comer durante o restante dos anos de fome.

Quando chegaram em casa, seu pai Jacó mal podia acreditar no que ouvia! **José** [*Ele é nosso irmão!*], seu filho preferido, estava vivo! Não estava morto como ele pensara por tantos anos!

– Vocês têm certeza? – perguntava ele vez após outra. – Vocês têm certeza de que **José** [*Ele é nosso irmão!*] está vivo e é governador do Egito? Contem-me de novo! Por favor, contem mais uma vez!

Finalmente, Jacó e todos os seus familiares partiram para o Egito. Jacó, sua filha, seus filhos, as esposas dos filhos e os netos – todos foram! Alguns viajaram confortavelmente em carruagens

que Faraó fornecera. Os filhos de Jacó viajavam ao lado das carruagens nos robustos jumentos de Faraó. Foi uma viagem longa, mas eles tinham comida suficiente para toda a viagem. E o coração de Jacó exultava de alegria o caminho inteiro! Ele iria realmente, com certeza, ver seu filho **José** [*Ele é nosso irmão!*] outra vez!

Finalmente, os servos de **José** [*Ele é nosso irmão!*] lhe trouxeram as boas-novas.

– Seus familiares estão quase chegando à cidade – eles anunciaram.

– Depressa! Preparem minha carruagem! – **José** [*Ele é nosso irmão!*] ordenou.

Ele fez os cavalos galoparem o mais rápido possível para encontrar seu pai. **José** [*Ele é nosso irmão!*] pulou da carruagem quase antes de fazê-la parar completamente. Correu ao encontro de Jacó e o abraçou. Juntos, eles choraram de alegria.

Pouco depois, **José** [*Ele é nosso irmão!*] levou cinco de seus irmãos para encontrar Faraó.

– Qual é a ocupação de vocês? – Faraó perguntou.

– Somos pastores de ovelhas – os irmãos responderam.

– Seus irmãos podem morar em Gósen – disse Faraó a **José** [*Ele é nosso irmão!*]. – É a melhor parte da minha terra. E poderei empregar seus irmãos para cuidarem do meu gado também, se eles desejarem.

**José** [*Ele é nosso irmão!*] levou também seu pai para encontrar-se com Faraó. E Jacó, o grande homem de Deus, abençoou Faraó, o poderoso rei do Egito.

Dezessete anos depois de toda a família mudar-se para o Egito, o pai Jacó morreu. Ele viveu 147 anos.

Os irmãos de **José** [*Ele é nosso irmão!*] começaram a ficar preocupados. Agora que seu pai havia morrido, o que será que **José** [*Ele é nosso irmão!*] faria? Iria finalmente acertar as contas com eles pelo grande mal que fizeram? Eles decidiram enviar um recado a **José** [*Ele é nosso irmão!*], dizendo:

– Antes de nosso pai morrer, ele disse que gostaria que você nos perdoasse por todo o mal que lhe fizemos.

– Vocês planejaram o mal contra mim – **José** [*Ele é nosso irmão!*] respondeu –, mas Deus o tornou em bem para que eu pudesse ajudar a todos vocês.

Como Deus torna possível vocês ajudarem a cuidar de sua família? Vocês talvez nunca se tornem oficiais no governo do país. Talvez nunca salvem sua família da fome. Mas vocês são parte de uma família. O que podem fazer agora para ajudar e para demonstrar amor pelas pessoas com quem vocês vivem? O que podem vocês fazer para demonstrar à sua família cristã que vocês se interessam no seu bem-estar?

### **Analisando**

*Se vocês fossem José, que sentimentos teriam para com seus irmãos? (Aceitar respostas.) Como José se sentiu quando viu seus irmãos novamente? (Ele ficou feliz por vê-los outra vez, mas queria saber se haviam mudado para melhor; ficou feliz pela maneira como Deus tornou em bem uma situação má; ele os amava apesar do que haviam feito.) Por que será que ele teve esses sentimentos? (Porque deixou Deus controlar seus sentimentos.) Como Deus pode ajudar vocês a terem só sentimentos, pensamentos e atos de amor para com seus familiares? (Dando minha vida a Jesus. Orando cada dia para que Ele me controle e coloque Seu amor em meu coração.) Vamos dizer nossa mensagem:*

DEUS ME AJUDA A CUIDAR DE MINHA FAMÍLIA.

## Verso Para Decorar

Com antecedência, fazer dois jogos de cartões com palavras do Verso Para Decorar. Escrever cada palavra em um cartão formando duas pilhas com o verso completo, mas fora de ordem.

Ler o Verso Para Decorar em voz alta. Pedir que as crianças repitam o verso juntas várias vezes. Certificar-se de que entendam as palavras.

Dividir a classe em dois grupos. Pedir que formem filas benfeitas. A um sinal seu, cada grupo deverá se dirigir a uma das pilhas de cartões e organizar de tal forma que as palavras do Verso Para Decorar fiquem na ordem certa. Repetir a atividade até que todas as crianças consigam dizer o verso de cor.

## Estudo da Bíblia

*A Bíblia fala de dois outros irmãos, Jacó e Esaú, que se encontraram depois de estarem separados durante muito tempo. Quando eles se separaram, Esaú estava zangado com Jacó por enganá-lo, ficando com sua primogenitura. Por isso, Jacó estava com medo de se encontrar com Esaú, achando que ele só pensava em vingança. Vamos descobrir o que aconteceu quando eles se encontraram. Ajudar as crianças a encontrarem Gênesis 33:4-11. Permitir que voluntários leiam um verso cada um. Adultos podem ajudar, se necessário.*

## Analizando

*Que semelhança há entre Esaú e José? Vamos ler juntos Gênesis 50:15-21. (Eles perdoaram seus irmãos, mesmo depois de os terem tratado tão mal.) Como vocês tratam seus irmãos e irmãs depois deles lhes terem feito algo que realmente magoou vocês? (Dar tempo para cada criança pensar e dar sua resposta a esta e às perguntas que se seguem.) Vocês já pensaram sobre o fato de que vão reconhecer seus irmãos pelo resto da vida? Como estão tratando essas pessoas que Deus lhes deu? São amáveis, bondosos e cuidadosos? Vamos dizer nossa mensagem novamente:*

DEUS ME AJUDA A CUIDAR DE MINHA FAMÍLIA.

### Você Precisa

- Bíblias
- pedaços de cartolina
- caneta

### Você Precisa

- Bíblias

3

## APLICAÇÃO DA LIÇÃO

### Situação

Ler para as crianças a seguinte situação:

*Ricardo nem sempre é o melhor irmão. Ele gosta de importunar suas duas irmãs mais novas. Ele não se arrepende quando faz alguma coisa que as deixa zangadas ou magoadas. Mas, certo dia, essas três crianças estão brincando com alguns vizinhos da sua idade. Uma das crianças vizinhas intencionalmente empurra por trás uma das irmãzinhas de Ricardo, fazendo-a cair e arranhar os joelhos.*

### Analizando

*O que deve Ricardo fazer para demonstrar cuidado por sua irmãzinha? (Ajudá-la a levantar-se, limpar seu machucado, confortá-la, etc.). O que devia ele fazer para tornar-se um irmão melhor? (Não importunar, ser mais amigo delas, etc.) Vocês já perceberam que Deus lhes deu a habilidade de ajudar seus familiares? (Aceitar respostas.) Que coisa especial vocês podem fazer para ajudar sua família? Dar tempo para respostas, e então dizer juntos a mensagem de hoje:*

DEUS ME AJUDA A CUIDAR DE MINHA FAMÍLIA.

4

## PARTILHANDO A LIÇÃO

### ***Cuidando de Meus Familiares***

Pedir que cada criança faça um desenho de todas as pessoas (e animais) em sua família (incluindo a si mesma). Ajudá-las a escrever em cima ou embaixo do desenho: “Eu trato bem minha família”.

#### **Você Precisa**

- folhas de papel
- canetinhas coloridas

**Opcional:** Se houver tempo, sugerir que façam mais um desenho da família da igreja – pelos menos com alguns dos membros.

#### **Analisando**

*Levem o(s) desenho(s) para casa e partilhem com seus familiares. Quando pensam em seus familiares, como se sentem? (Aceitar respostas.) Digam-me como pretendem cuidar de sua família nesta semana. (Aceitar respostas.) Vamos dizer juntos nosso Verso Para Decorar. Agora vamos dizer nossa mensagem novamente:*

DEUS ME AJUDA A CUIDAR DE MINHA FAMÍLIA.

5

## ENCERRAMENTO

Encerrar com uma oração pedindo a Deus que ajude as crianças a perceberem as necessidades de sua família e reconhecerem sua própria capacidade de ajudar.



# Ilustrações

1. Dobrar a folha e, quatro partes, no sentido do comprimento (só para marcar)

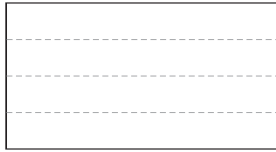

2. Dobrar na primeira marca e fazer 13 cortes de 2 cm em 2 cm. (Sempre que fizer os cortes você não deve cortar nas marcas da dobra, deixar pelo menos 0,5 cm sem cortar.)

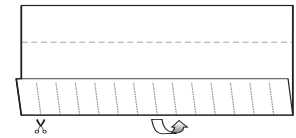

3. Desdobrar e fazer 14 cortes (nos intervalos das tiras já cortadas), lembrando sempre que deve deixar 0,5 cm sem cortar.

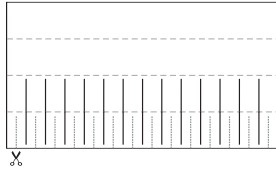

4. Dobrar no meio e cortar os intervalos novamente (14 cortes)

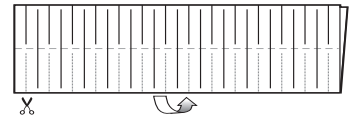

5. Desdobrar. Dobrar na última marca para trás e fazer 13 cortes nos intervalos (deixando 0,5 cm sem cortar.)

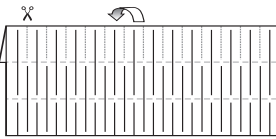

6. Desdobrar e fazer 14 cortes na última parte. Cortar nos intervalos lembrando sempre de deixar 0,5 cm antes da dobra.

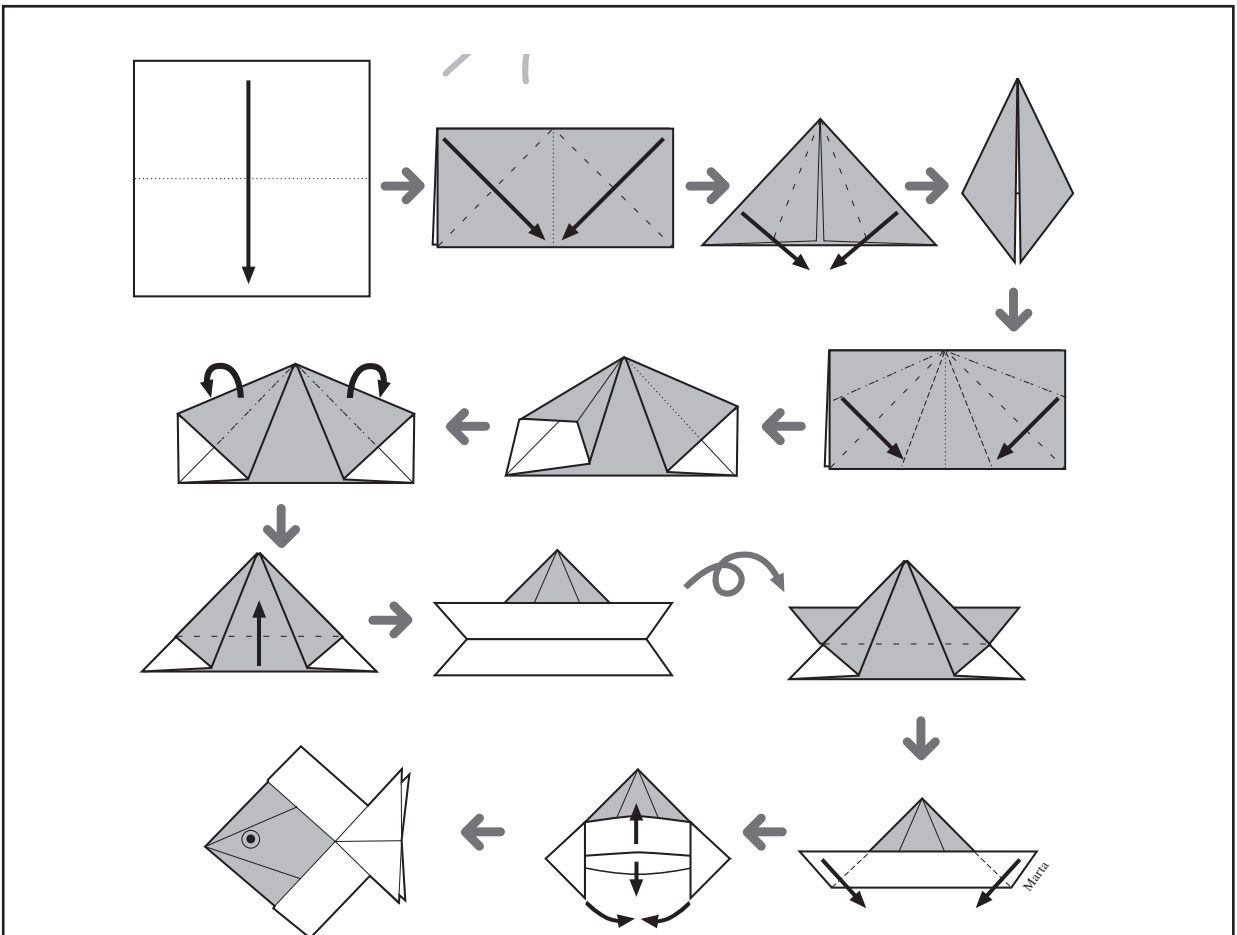
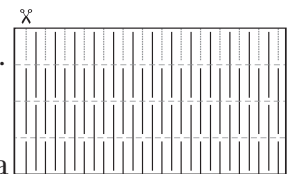

Lição 1

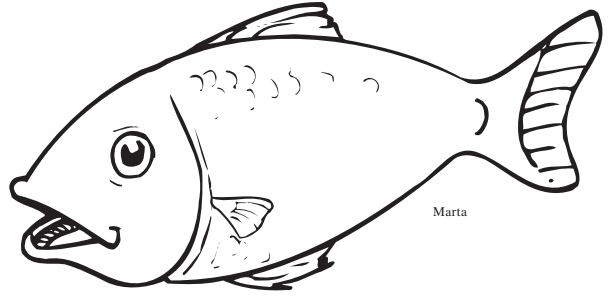
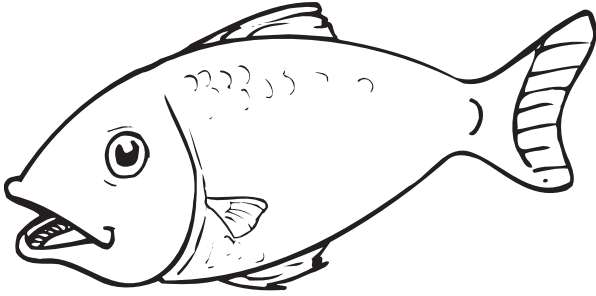
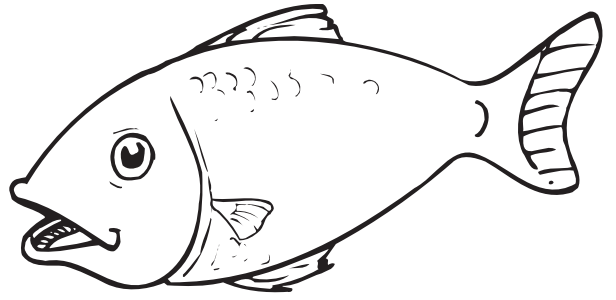
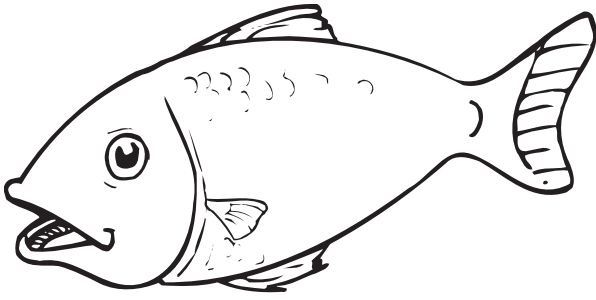

Lição 4

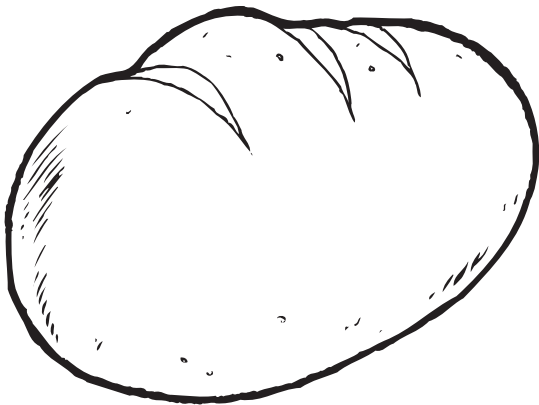
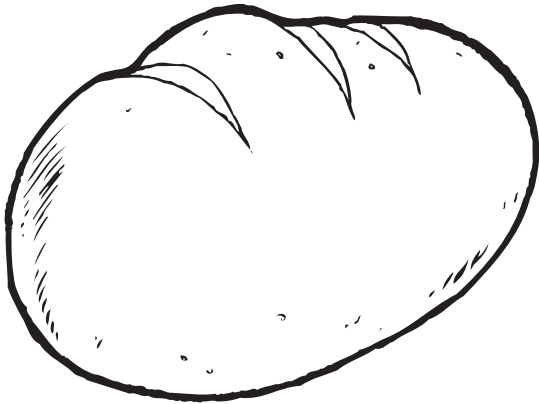

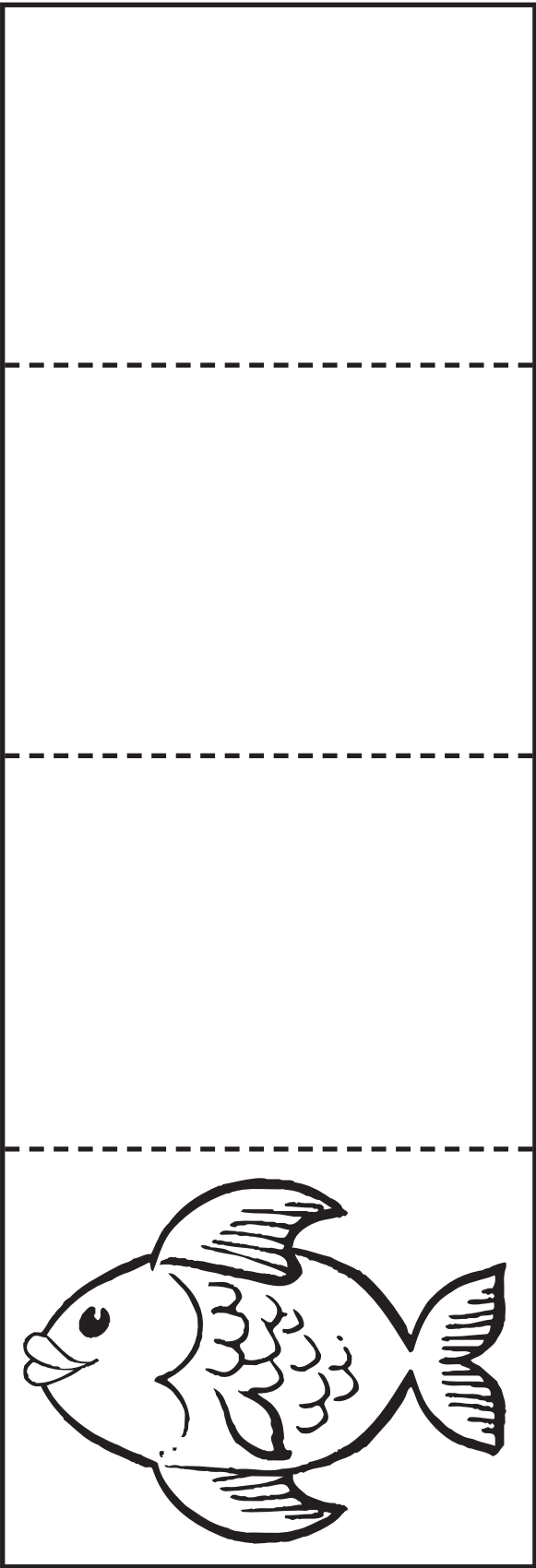

Marta

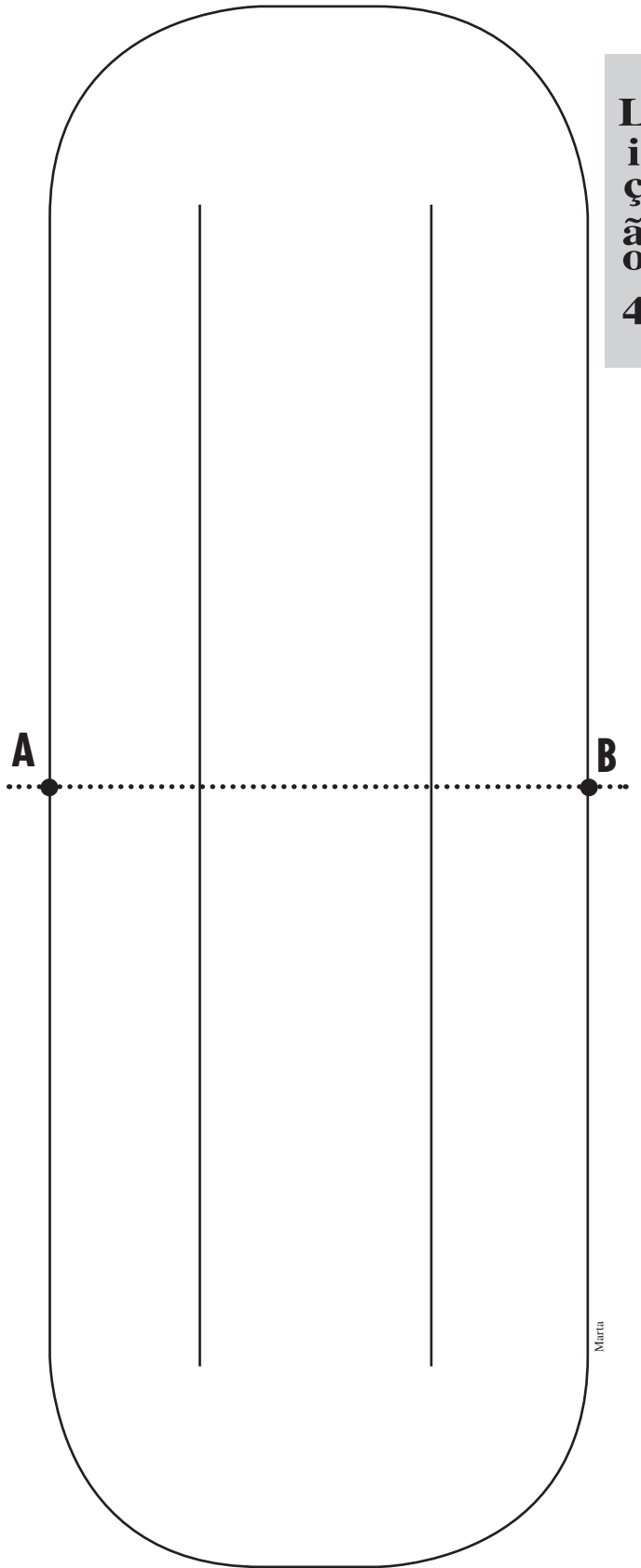

Marta

Ver as instruções na página 32.

Lição 7

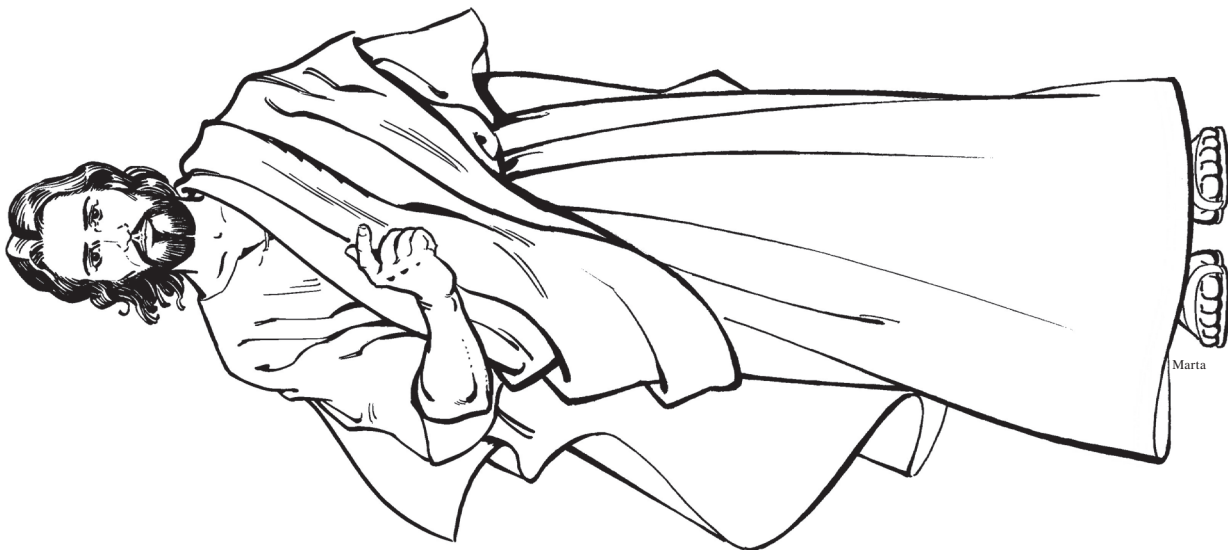

Marta

Lição 9

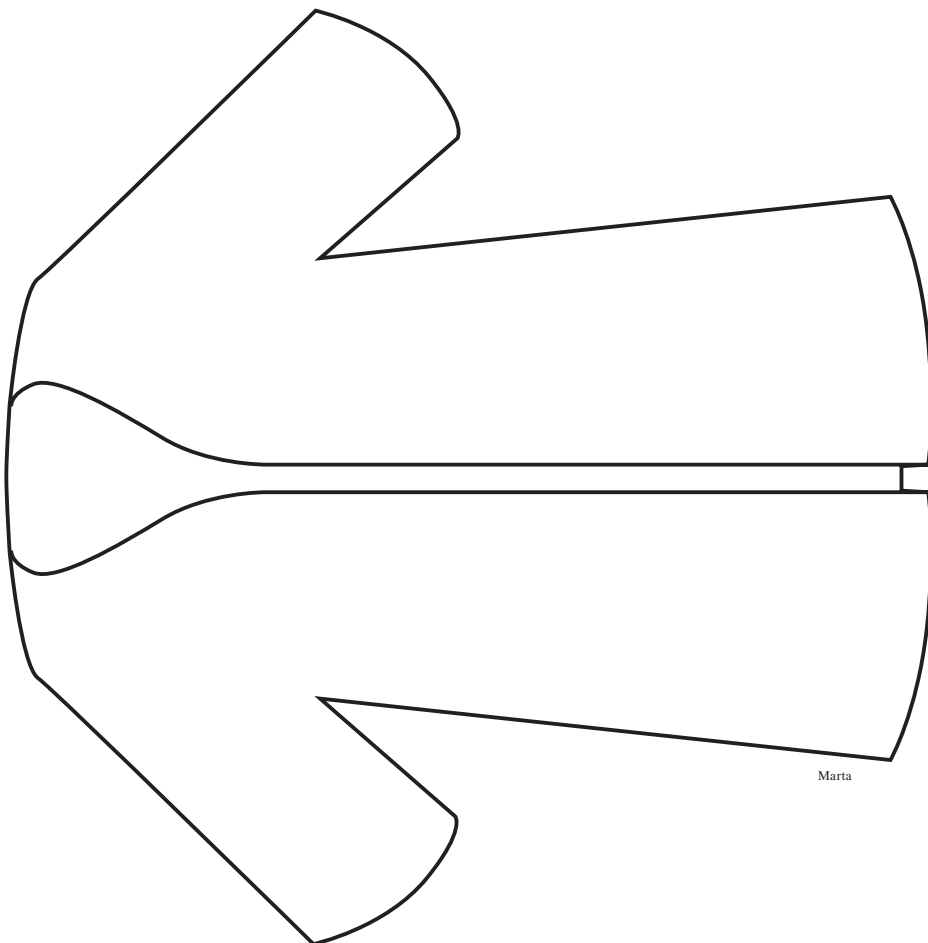

Marta

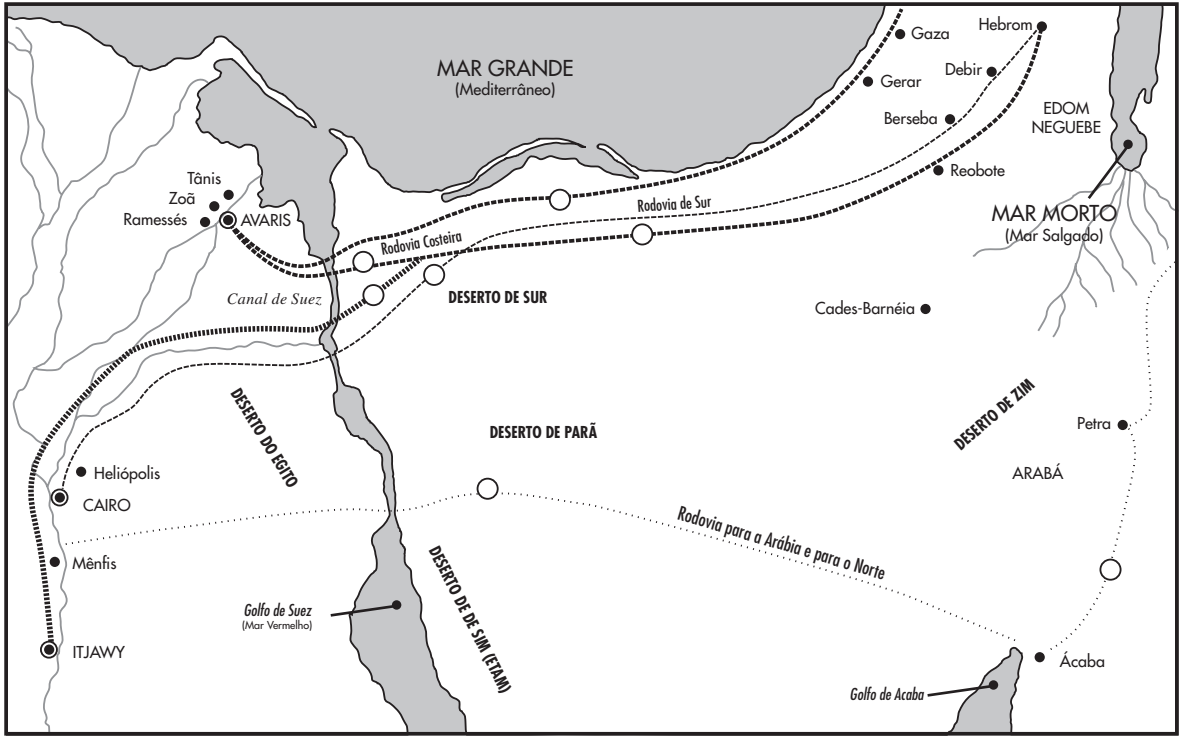

Marta

**ROTA DE JOSÉ E SEUS FAMILIARES PARA O EGITO**  
 (ver Gênesis 37-47)  
 Escala quilômetros  
 0 25 50 75 100 125



AFC



Marta

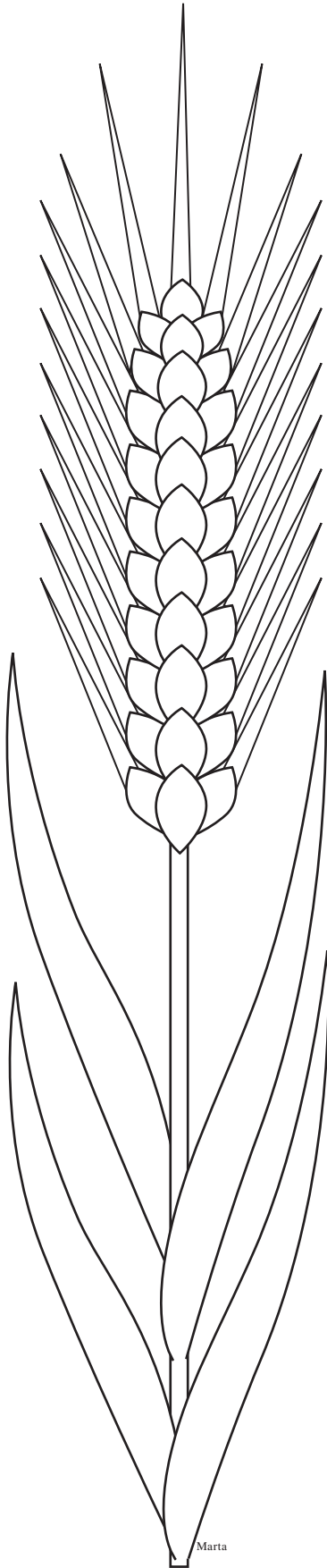

Marta

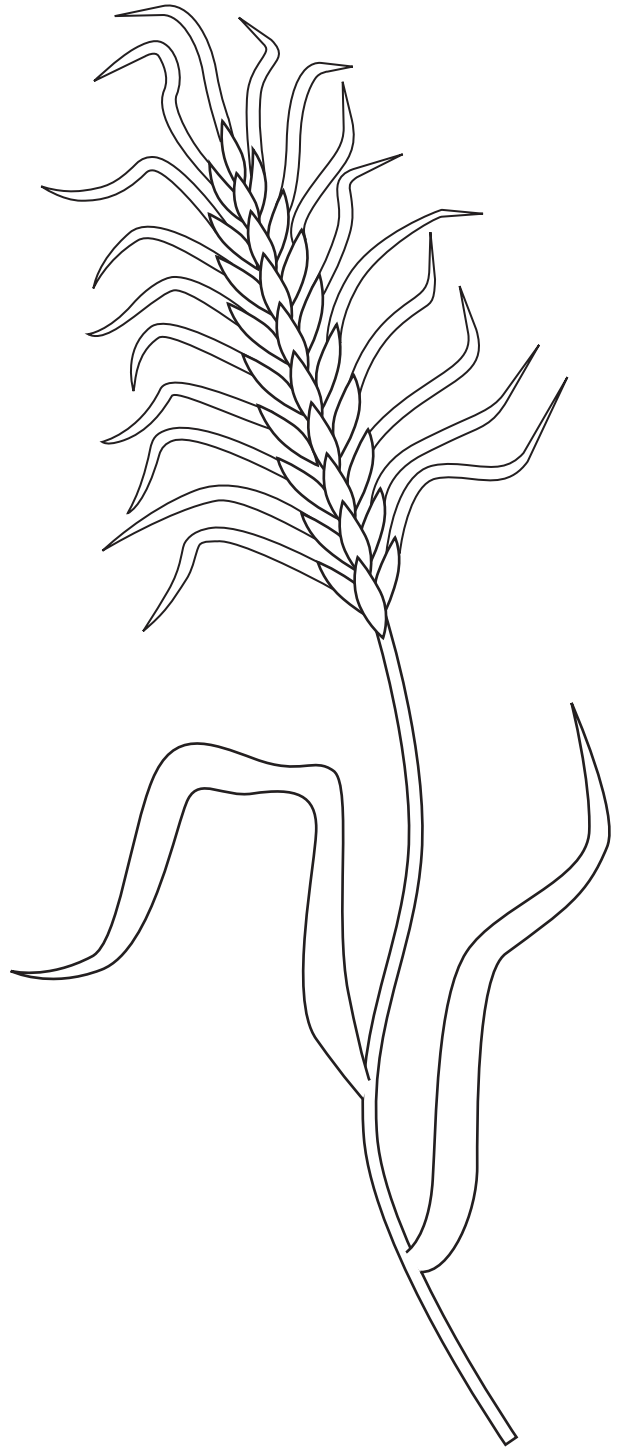



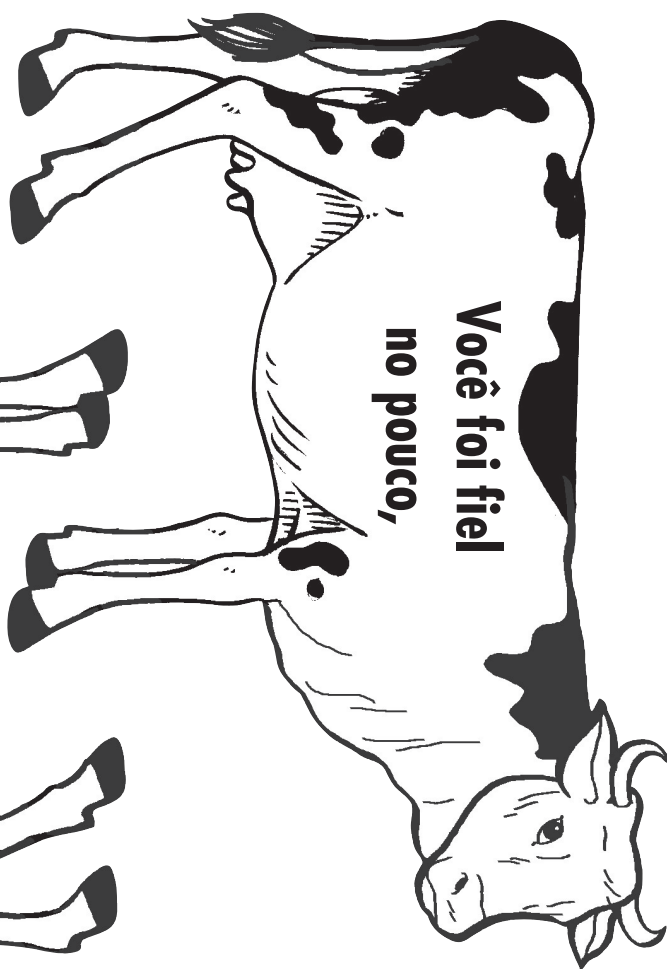

## O Que Você Faria?

A mãe de Pedrinho pediu que ele fosse ao supermercado. Recomendou que lhe trouxesse o troco porque estavam com muitas dificuldades financeiras naqueles mês e teriam que economizar. À saída do supermercado Pedrinho avistou uma sorveteria e se “esqueceu” totalmente da recomendação da mãe. Não resistiu e gastou todo o dinheiro na sorveteria. Ao ter que prestar contas com a mãe disse que havia perdido o dinheiro. A mãe ficou triste porque estava contando com o troco do supermercado.

*O que você faria no lugar de Pedrinho diante de tanta vontade de tomar sorvete e da recomendação da mãe que levasse o troco? Pedrinho foi fiel?*

Simone está na terceira série, mas detesta estudar. Ela só faz as tarefas da escola quando os pais a obrigam. Certa ocasião, a professora recomendou que todos estudassem porque ia dar uma prova. Simone, em vez de estudar, foi passear com as amigas. Chegou a hora da prova e, como não havia estudado, facilmente resolveu o problema colando toda a prova de Jussara, aluna muito estudiosa. Elas acabaram tirando a mesma nota.

O que você faria no lugar de Simone e Jussara? Simone agiu de maneira correta? E Jussara que deixou Simone colar? É fácil ser fiel?

Fábio foi a uma banca de jornal para seu pai. Enquanto aguardava sua vez de ser atendido, viu uma carteira no chão. Mais que depressa, disfarçadamente, para que ninguém o visse, pegou a carteira e guardou. Ao sair da banca, examinou bem a carteira e se deparou com o nome e o endereço do proprietário. Pensou em devolver, mas se lembrou de quantas coisas poderia comprar com o dinheiro encontrado. Em meio à confusão de sua mente, teve a sensação de ter ouvido alguém dizer: “Devolva, ela não lhe pertence”. Fábio tomou a decisão de devolver imediatamente a carteira; afinal, ela não lhe pertencia.

No lugar de Fábio, o que você faria com uma carteira recheada de dinheiro e tantas coisas para comprar? Você seria fiel?

# Certificado

.....  
(nome da criança)  
da família cristã da

.....  
(nome da igreja)  
recebe em reconhecimento de sua fidelidade em

.....  
(nome da responsabilidade)

..... (Assinatura do partor local)	..... (Assinatura da diretora dos Primários)
---------------------------------------	-------------------------------------------------

# Músicas

Faixa 25

## APRENDENDO A PERDOAR

Ronaldo da Silva

1. Cer-ta vez Je - sus nos en - si - nou que de - ve - mos per - do - ar. Não im-  
(2. Se já) per - do - a - mos nos-so ir - mão, não de - ve - mos mais lem - brar. Co - mo

por - ta quan - tas ve - zes nos - so pró - xi - mo pe - car, de - ve - mos per - do - ar. Per - do - an - do, co - mo  
Cris - to nós de - ve - mos to - da a má - goa per - do - ar, lan - çan - do - a em al - to mar.

Cris - to nós de - ve - mos vi - ver, Não a - pe - nas se - te ve - zes, mas in - fi - ni - ta -  
men - te. Só as - sim nós po - de - re - mos di - zer ao mun - do que so - mos cris - tãos. Se já tãos.

1. 2.

© 2003 - Ronaldo da Silva.

Faixa 33

## MEU AMIGO, SEJA BEM-VINDO

(Música para receber novos alunos)

Rute de Matos Bazan

Meu a - mi - go, se - ja bem - vin - do à clas - se dos Pri - má - rios. Nós es - ta - mos tão con -  
ten - tes que vo - cê che - gou a - qui. Es - pe - ra - mos que vo - cê pos - sa sen - tir - se bem a -  
qui, Pra que jun - tos es - tu - de - mos a Pa - la - vra do bom Deus.

© 2005 - Rute de Matos Bazan.

# JESUS NOS MOSTRA COMO SERVI-LO

Juliana Pinheiro Sanches

Je-sus nos mos - tra co-mo ser-vi - Lo Pa-ra ser - mos bons cris-tãos A - man - do

nos - so se - me - lhan - te E vi - ven - do em co - mu-nhão. Se -

gui - Lo pra sem-pre va - mos E Seu e - xem - plo cul - ti - var. Par - ti -

lhá - Lo com to - da gen - te, De Seu a - mor tes - te - mu-nhar. Se -

mor tes - te - mu - nhar. De Seu a - mor tes - te - mu-nhar.

Chords: B<sup>b</sup>, B<sup>b</sup>7, E<sup>b</sup>/B<sup>b</sup>, B<sup>b</sup>, F<sup>sus</sup>, F, B<sup>b</sup>/D, B<sup>b</sup>7/D, E<sup>b</sup>, B<sup>b</sup>/D, F7, B<sup>b</sup>, B<sup>b</sup>7, E<sup>b</sup>2, B<sup>b</sup>2no3/D, F, F7, B<sup>b</sup>2, B<sup>b</sup>7, E<sup>b</sup>2, B<sup>b</sup>2no3/D, C<sup>m</sup>7, E<sup>b</sup>/F, B<sup>b</sup>, B<sup>b</sup>7, C<sup>m</sup>7, E<sup>b</sup>/F, B<sup>b</sup>

© 2009 – Casa Publicadora Brasileira.

# QUERO TE SEGUIR, SENHOR

José Newton da Silva Júnior

Meu Je - sus me cha - ma pra se - gui - Lo ho - je a - qui. Eu a - cei - to ao ou - vir o Seu cha - mar.

E - le cha - ma pra se - gui - Lo sem de - sa - ni - mar, No ca - mi - nho pa - ra o lar.

Que - ro Te se - guir, Se - nhor, Sim, por on - de for.

Co - mo um ser - vo bem fi - el, Vou na es - tra - da ru - mo ao Céu.

*Fim*

*D. C.*

© 2009 - Casa Publicadora Brasileira

# A MULTIPLICAÇÃO DOS PÃES

Myrtes Ribeiro  
Arr.: José Newton da Silva Júnior

1. Com dois pei - xes e cin - co pães, Ve - jam que Je - sus ma - ra - vi - lho - so!  
 2. Ri - cas bñ - ções tem pra dar, Ve - jam que Je - sus ma - ra - vi - lho - so!  
 3. Um mi - la - gre E - le quer fa - zer, Ve - jam que Je - sus ma - ra - vi - lho - so!  
 4. Lá lá lá lá lá lá lá lá, Ve - jam que Je - sus ma - ra - vi - lho - so!

Deu a - li - men - to à mul - ti - dão, Ve - jam que Je - sus ma - ra - vi - lho - so!  
 Pa - ra a - que - le que O a - cei - tar, Ve - jam que Je - sus ma - ra - vi - lho - so!  
 Trans - for - man - do o seu vi - ver, Ve - jam que Je - sus ma - ra - vi - lho - so!  
 Lá lá lá lá lá lá lá lá, Ve - jam que Je - sus ma - ra - vi - lho - so!

# QUANTAS BÊNÇÃOS!

Sebastião M. Barbosa Jr.

1. Um di - a tris - te es - ta - va a pen - sar, Na vi - da que le - vo a -  
 (2. En) - tão, fe - liz tra - tei de fi - car, Pois Deus me quer mui - to

qui. Se - rá que Deus de mim Se es - que - ceu? Pois tan - tos pro - ble - mas vi!  
 bem! Não vou pen - sar em coi - sas ru - ins, E vou ao Se - nhor lou - var!

Quan - tas bên - çãos Deus tem pra mim? Eu me per - gun - tei. A res - pos - ta lo - go en - con - trei:

Tan - tas que nem con - tei! 2. En - tei! 3. Fine  
*D.S. al Coda e depois al Fine*

© 2009 – Casa Publicadora Brasileira.

# SEMPRE BEM FIEL

José Newton da Silva Júnior

1. Não im - por - ta o que a - con - te - ça eu que - ro ser fi - el, Sem - pre bem fi - el, sem - pre bem fi - el. Não im -  
 2. Mes - mo dian - te do pe - ri - go eu que - ro ser fi - el, Sem - pre bem fi - el, sem - pre bem fi - el. Mes - mo  
 3. Mes - mo se es - ti - ver so - zi - nho eu que - ro ser fi - el, Sem - pre bem fi - el, sem - pre bem fi - el. Mes - mo

por - ta o que a - con - te - ça eu que - ro ser fi - el, Sem - pre bem fi - el a meu Je - sus.  
 dian - te do pe - ri - go eu que - ro ser fi - el, Sem - pre bem fi - el a meu Je - sus.  
 se es - ti - ver so - zi - nho eu que - ro ser fi - el, Sem - pre bem fi - el a meu Je - sus.

© 2009 – Casa Publicadora Brasileira.

Estrofas alternativas:

4. Na riqueza ou na pobreza...
5. Na saúde ou na doença...
6. Na tristeza ou na alegria...
7. Sendo dia ou sendo noite...
8. Sendo fácil ou difícil...
9. Em meu lar ou fora dele...



# GRAÇA DE VIDA E PERDÃO

Wendel Mattos

G B Asus4 G/B A C# D D/F# G2 Asus4 A

1. Deus me per - mi - te fa - zer Sua von - ta - de  
 2. Quan - do meu Cris - to mor - reu lá na cruz,

D D/F# G2 Edim7/Bb D/A Bm7

Pa - ra en - ten - der o Seu pla - no de a - mor. Com Su - a mi - se - ri -  
 I - ma - cu - la - do Cor - dei - ro de Deus, Deu - me o dí - rei - to de

Em7 Asus4 A G Asus4 Bm

cór - dia me a - cei - ta Pa - ra cum - prir Seu que - rer.  
 ter vi - da e - ter - na, Gra - ça de vi - da e per - dão.

G Asus4 A D A G/B A C# D

Pa - ra cum - prir Seu que - rer.  
 Gra - ça de vi - da e per - dão.

**FAZENDO SEMPRE O BEM**

José Newton da Silva Júnior

Je - sus, a - qui na Ter-ra nos mos - trou co-mo vi-ver: Tra - ta - va a to-dos bem, ser - vi - a com pra-zer. Eu

que - ro ser co-mo E-le foi, ser - vin-do a to - dos bem, Tra - tan-do as pes - so - as com a - mor. Eu

que - ro, sim, se - guir Je-sus, O e - xem - plo de E-le eu que - ro i - mi - tar. Eu

que-ro ser fi-el, co - mo E-le foi tam-bém, A to - dos só fa - zen - do sem - pre, sem - pre o bem.

© 2009 - Casa Publicadora Brasileira

**VIDA DE AMOR E PERDÃO**

Ronaldo da Silva

Que-ro a-mar, que-ro vi-ver fe-liz Com meus a-mi - gos e ir - mãos. Que-ro per-doar,

que-ro vi-ver em paz E Je-sus Se a-le - gra - rá. Vou vi - ver a - man-do, vou vi - ver per - doan-do Por-que

te-nho Je-sus co - mi-go. Vou vi - ver can - tan-do, vou vi - ver lou - van-do, Só Je - sus me faz as - sim.

© 2008 - Ronaldo da Silva

# MEU DEUS É TÃO GRANDE

Arr.: José Newton da Silva Júnior

Meu Deus é tão gran-de, tão for-te e po-de-ro - so, Pois tu-do E-le po - de fa - zer. Meu

Deus é tão gran - de, tão for - te e po-de-ro - so, Pois tu-do E-le po - de fa - zer. As mon -

ta - nhas são dE - le e os va - les tam - bém, E as es - tre - las que bri - lham no céu. As mon -

ta - nhas são dE - le e os va - les tam - bém, E as es - tre - las e as flo - res tam - bém.

# TCHAU, TCHAU, COLEGUINHA

(Música de promoção para os Juvenis)

José Newton da Silva Júnior

1. Tchou, tchau, tchau, tchau, que - ri - do co - le - gui-nha; Foi mui - to bom ter su - a com - pa - nhi - a; Que  
2. Tchou, tchau, tchau, tchau, que - ri - da co - le - gui-nha; Foi mui - to bom ter su - a com - pa - nhi - a; Que

se - ja sem-pre mui fe - liz, com seus co - le - gas ju - ve - nis; Tchou, tchau, tchau, tchau, que - ri - do co - le - gui-nha.  
se - ja sem-pre mui fe - liz, com seus co - le - gas ju - ve - nis; Tchou, tchau, tchau, tchau, que - ri - da co - le - gui-nha.

## HOJE É O SEU DIA

Wendel Mattos

O meu pai é um gran - de a - mi - go, Que me a - ju - da e tam - bém me en - si -  
E - le sa - be de tu - do um pou - co, E co - rre - ce o que é me - lhor,

na. Que - ro sem - pre se - guir seu e - xem - plo, Em tu - do o que e - le faz.  
E - le é for - te e co - ra - jo - so, E mui - to a - má - vel tam - bém.

Eu só te - nho que a - gra - de - cer Pe - las coi - sas que fez por mim,

Pai, vo - cê é de - mais! Ho - je é o seu di - a.

Pai, vo - cê é de - mais! Ho - je é o seu di - a.

© 2009 - Wendel Mattos.